

Catalogue professionnel
Piscine 2023





Catalogue professionnel
Piscine 2023



pour passer vos commandes

Contactez votre conseiller commercial dédié :

Téléphone - numéro non surtaxé*
00 377 93 101 122

Fax - numéro non surtaxé*
00 377 93 101 685

Contactez-nous par mail
piscine@interplast.mc

Le délai moyen de réponse est de 48h

Rendez-vous sur notre site Web
www.fitt.mc
ou sur notre site de commandes en ligne
www.shop.fitt.mc

Nord-Est
06 78 63 79 15 - tv19@interplast.mc

Centre-Ouest
06 78 63 79 14 - tv28@interplast.mc

Sud-Ouest
06 78 63 79 16 - tv10@interplast.mc

Sud-Est
06 78 63 39 11 - tv09@interplast.mc

Rhône-Alpes
06 78 63 60 44 - tv13@interplast.mc

Export
06 78 63 60 43 - tv12@interplast.mc

**Réseaux, Groupements, Centrales,
Sites marchands**
06 78 63 79 17 - tv11@interplast.mc

Notre équipe commerciale est disponible :
du lundi au jeudi de 8h30 à 12h30 et de 14h à 18h et le vendredi de 8h30 à 12h30 et de 14h à 17h.

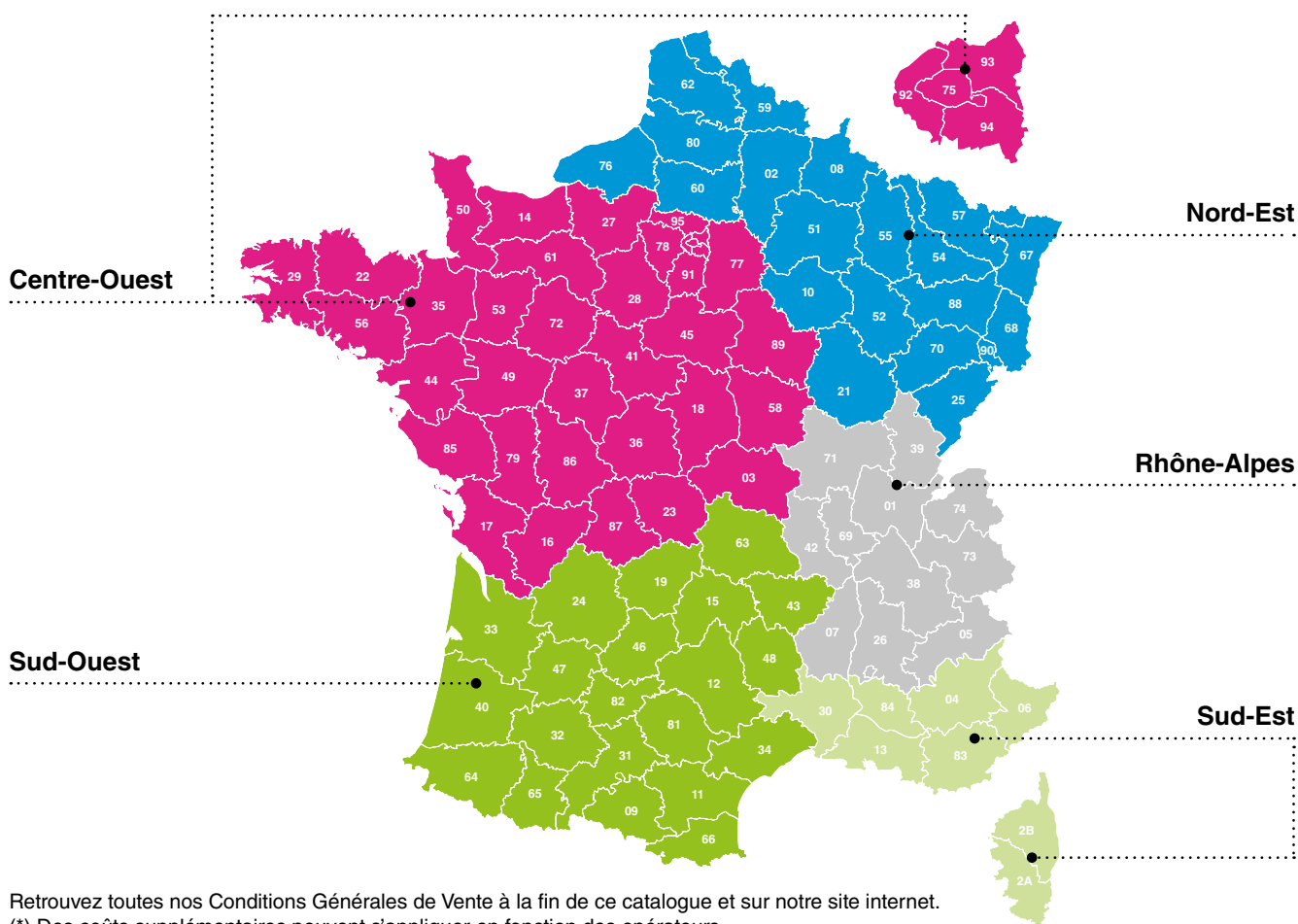

sommaire



Entreprise et durabilité

Page 14



01

Piscines bois

Page 26



02

Couvertures

Page 36



03

Liners et membranes

Page 60



04

Pompes et filtration

Page 70



05

**Nages à contre-courant
et balnéo**

Page 92



06

Coffrets électriques

Page 102



07

Pièces à sceller

Page 110



08

Traitement et entretien

Page 126



09

Pompes à chaleur

Page 150



10

Piscines publiques

Page 160



11

Plomberie

Page 178



12

Tuyaux et tubes

Page 208



13

Colles et étanchéité

Page 216













14







Aménagement extérieur

Page 230



index alphabétique

A	Absorbant de crème solaire	147
	Accessoires d'entretien	140-149
	Accessoires d'hivernage	146
	Accessoires de sol	232-241
	Accessoires liners et membranes	68
	Accessoires pour piscines bois	34
	Accessoires pour couvertures	47-51
	Adaptateur pour projecteur Mini Brio 2	125
	Aménagement du sol	242-247
	Ampoules PAR 56	120
	Analyse d'eau (kits et accessoires)	146
	Analyseur d'eau Blue Connect Go	138
	Analyseur d'eau Blue Connect Plus Salt	139
	Armoires encastrables / gainables	176-177
B	Bâches à barres de sécurité	52-55
	Bâches à barres piscines bois	55
	Balnéo (kits)	97-101
	Blue Connect Go/ Plus Salt (Analyseurs d'eau)	138-139
	Boîtes de jonction	114-115, 117
	Boîtier courant porteur (CPL)	120-122
	Bondes de fond	114-115, 117
	Bouche d'arrosage	250
	Bouchons d'hivernage	146
	Brosses d'entretien	141
	Buses de refoulement	114-117
C	Caches vis inox	119
	Cadres accessoires de sol	235
	Caillebotis pour couvertures	50
	Caniveau (Kit 3 ML)	238
	Caniveau à fente	237
	Caniveau avec grilles B125	239
	Caniveaux à grilles	236
	Caniveaux béton Interself	241
	Caniveaux ultra légers Interlight	240
	Cascades	119
	Chambre de mesure et d'injection	137
	Clapets anti-retour	200-201
	Clapets vanne et branchement	250
	Cloisons de séparation pour volet	51
	Coffret Modul'eau	107
	Coffrets de régulation pour bac tampon	108-109
	Coffrets électriques First	104
	Coffrets électriques Météor	105
	Coffrets électriques Pool Elec	104
	Coffrets hors gel	106
	Coffrets pour N.C.C.	106
	Coffrets protection P.A.C.	106
	Colles géotextiles	69, 222
	Colle / joint Mastics MS polymère 	212-213
	Colles PVC	221
	Colles PVC piscine tuyaux souples 	220
	Colles PVC Pro	220
	Colliers de fixation	215
	Colliers de prise en charge	207
	Couloirs de nage	33
	Couronnes sécables	143
	Couvertures à bulles	58
C	Couvertures d'hivernage filtrantes	57
	Couvertures d'hivernage opaques	56
	Couvertures de sécurité automatiques	38-48
D	Dalles à engazonner Intergreen	245
	Décapants PVC	223
	Découpes et formes pour escaliers	48
	Déshumidificateurs	176-177
	Distributeurs de chlore	145
E	Électrolyseur Kompact Master 	136-137
	Électrolyseur Scylia Duo 	134
	Électrolyseur Scylia Duo Redox 	135
	Électrolyseur Scylia Sel 	133
	Enjoliveurs pièces à sceller	117, 121-125
	Enrouleur motorisé pour bâches à barres	59
	Enrouleurs télescopiques	59
	Épuisettes d'entretien	142
	Escaliers en polystyrène extrudé XPS	33
F	Feutres géotextiles	69
	Filtres à tamis	202
	Filtres à éléments	88-89
	Filtres bobinés	164-169
	Filtres laminés à sable Océanides 	86
	Filtres polypropylène à sable Poséidon	87
	Filtres soufflés	91
	Floculant (pastilles)	146
G	Gainés TPC et annelées PE	248
	Gels lubrifiants	227
	Gel nettoyant pour ligne d'eau	147
	Géotextiles	69, 242
	Glissières et cloisons PVC	51
	Graisses silicone	227
	Grillages avertisseurs	249
	Grilles	235
	Grilles de fond	114-115, 117, 119
	Grilles pour caniveaux	236
	Gommages magiques 	148
J	Jet inox	119
	Joint / colle Mastics MS polymère 	224
K	Kit caniveau	238
	Kits Balnéo bien-être	97
	Kits Balnéo Bulléo	100-101
	Kits Balnéo Effervescence	98-99
	Kits couleur Design	115
	Kits couleur Élégance	117
	Kits d'analyses	146
	Kits d'entretien piscine	140, 149
	Kits Module On.e pour coffret électrique	104
L	Lames PVC et bouchons	47
	Liners 75/100ème	62
	Liners 90/100ème	63
	Lingettes nettoyantes 	223
	Locaux techniques	33
M	Manches télescopiques	140
	Mastics MS Polymère 	224
	Membranes armées 150/100ème	64-66
	Membranes armées 180/100ème	67
	Mini projecteurs LED	120, 124

N	Nages à contre-courant Alvéo'nox	96
	Nages à contre-courant Nadorsel	95
	Nages à contre-courant Junior Pro	94
	Nages à contre-courant	94-96
	Niveau constant	113, 116
P	Panneau de régulation pH et Redox	129
	Pièces à sceller	112-125
	Pièces à sceller inox	118-119
	Piscines bois	28-35
	Plaques pour gravier Interplak	244
	Platines de filtration	90
	Plots réglables dalles et lambourdes	246-247
	Pompes à chaleur Akeron Heat 	158-159
	Pompes à chaleur Interpac 	152-154
	Pompes à chaleur Master Inverter	156-157
	Pompe à chaleur Nano Turbo	155
	Pompe à chaleur Rak Inverter	173-175
	Pompe à vitesse variable Alpha Eco Soft	81
	Pompe à vitesse variable Eco Flex	82
	Pompe à vitesse variable [E] Magnus	162
	Pompe à vitesse variable Interflow VS	80
	Pompes auto-amorçantes Easyflow 	74
	Pompes auto-amorçantes Eco Pump	79
	Pompe auto-amorçantes Euroswim	76
	Pompes auto-amorçantes Interflow 	72
	Pompes auto-amorçantes Magnus	78, 162
	Pompes auto-amorçantes MJB 	73
	Pompes auto-amorçantes MNB	75
	Pompes auto-amorçantes Winner	77
	Pompe doseuse régulation pH Scylia Mini	132
	Pompes sans préfiltre MGD+	84
	Pompes sans préfiltre Nadorsel	84
	Pompes sans préfiltre PHT	83
	Pompes à chaleur piscines publiques	173-175
	Pompes auto-amorçantes	72-79
	Pompes doseuses péristaltiques pH et Redox	130
	Pompes doseuses régulation pH et Redox	128, 131
	Pompes grand débit Kontra	163
	Pompes grand débit Magnus et [e] Magnus	162
	Pompes vide-cave	85
	Poolterre	137
	Poutres aluminium pour couvertures	49
	Préfiltres	147, 149
	Prises balai	114-116
	Projecteurs avec niche Design	121
	Projecteurs compact Mid Brio	123
	Projecteurs LED	120-124
	Projecteurs sans niche	120
R	Raccords compression	203-205
	Raccords PVC pression	180-193
	Raccords rapides pour tuyau spiralé	206
	Rails d'accrochage pour liners	68
	Regards / Réhausses	234
	Regulateur pour piscines publiques Indig'o 	234
	Régulation pH Scylia Mini	132
	Régulation pH/Redox	128-132, 134-135
	Rubans d'étanchéité	226

R	Rubans PTFE (Téflon)	233
S	Siphons de cour	233
	Skimmers gamme Design	112-113, 115
	Skimmers gamme Élegance	116
	Skimmer spécial hors-sol	117
	Skimmers inox	118
	Supportage	172
	Surpresseurs Norystar	85
	Système Netvitc	199
T	Tampons	234
	Téflon (rubans PTFE)	226
	Têtes de balai d'entretien	142-143
	Télécommandes pour projecteurs standard	120-122
	Télécommandes pour projecteurs Brio	125
	Thermomètres	145
	Toucan (Accessoires d'entretien)	147-149
	Traversées de paroi	194-195
	Traversées de paroi piscine	114, 117
	Tubes FITT B-Active Rigid	213
	Tubes PE	215
	Tubes PVC pression	214
	Tuyaux d'arrosage	251
	Tuyaux flottants	143-144
	Tuyaux flottants FITT Evapool 	144
	Tuyaux spiralés FITT B-Active Flex	211
	Tuyaux spiralés FITT Barrier CDS	212
	Tuyaux spiralés FITT Idroflex	212
	Tuyaux spiralés Hydrospir	212
V	Vannes 3 voies	196
	Vannes à guillotine	196
	Vannes à motorisation électrique	196, 198
	Vannes papillon	198-199
	Vannes papillon Netvitc®	199
	Vannes PVC pression	196-197
	Voyants de contrôle	183, 202

Identifiez les **nouveautés** grâce à ce symbole 

Identifiez les produits **signature** grâce à ce symbole 

Les caractéristiques produits (dimensions, descriptifs, poids etc.) mentionnées dans le présent catalogue n'ont qu'une valeur indicative. Visuels non-contractuels. Ces caractéristiques sont susceptibles d'être modifiées sans préavis. Les normes françaises, européennes... peuvent également évoluer en fonction des réglementations en vigueur.

Tous les prix sont indiqués en euros hors taxes et hors éco-contributions. Les prix ne deviennent définitifs qu'après acceptation d'une proposition commerciale (affichant la valeur HT des éco-contributions) correspondante à une commande.

des gammes complètes pour la piscine



SCHÉMA TYPE D'UNE INSTALLATION DE PISCINE

- | | | |
|---|---|--|
| 1 Skimmer. Voir page 111. | 8 Bonde de fond. Voir page 111. | 15 Coffret électrique. Voir page 103. |
| 2 Régulateur de niveau. Voir page 111. | 9 Liner. Voir page 61. | 16 Électrolyseur. Voir page 127. |
| 3 Boîte de connexion. Voir page 111. | 10 Tube rigide FITT B-Active. Voir page 209. | 17 Cellule de l'électrolyseur. Voir page 127. |
| 4 Prise balai. Voir page 111. | 11 Vanne. Voir page 179. | 18 Pompe à chaleur. Voir page 151. |
| 5 Projecteur. Voir page 111. | 12 Pompe. Voir page 71. | |
| 6 Buse de refoulement. Voir page 111. | 13 Poolterre. Voir page 127. | |
| 7 Traversée de paroi. Voir page 179. | 14 Filtre. Voir page 111. | |

les produits signature

Scannez ce QR code
pour en savoir plus

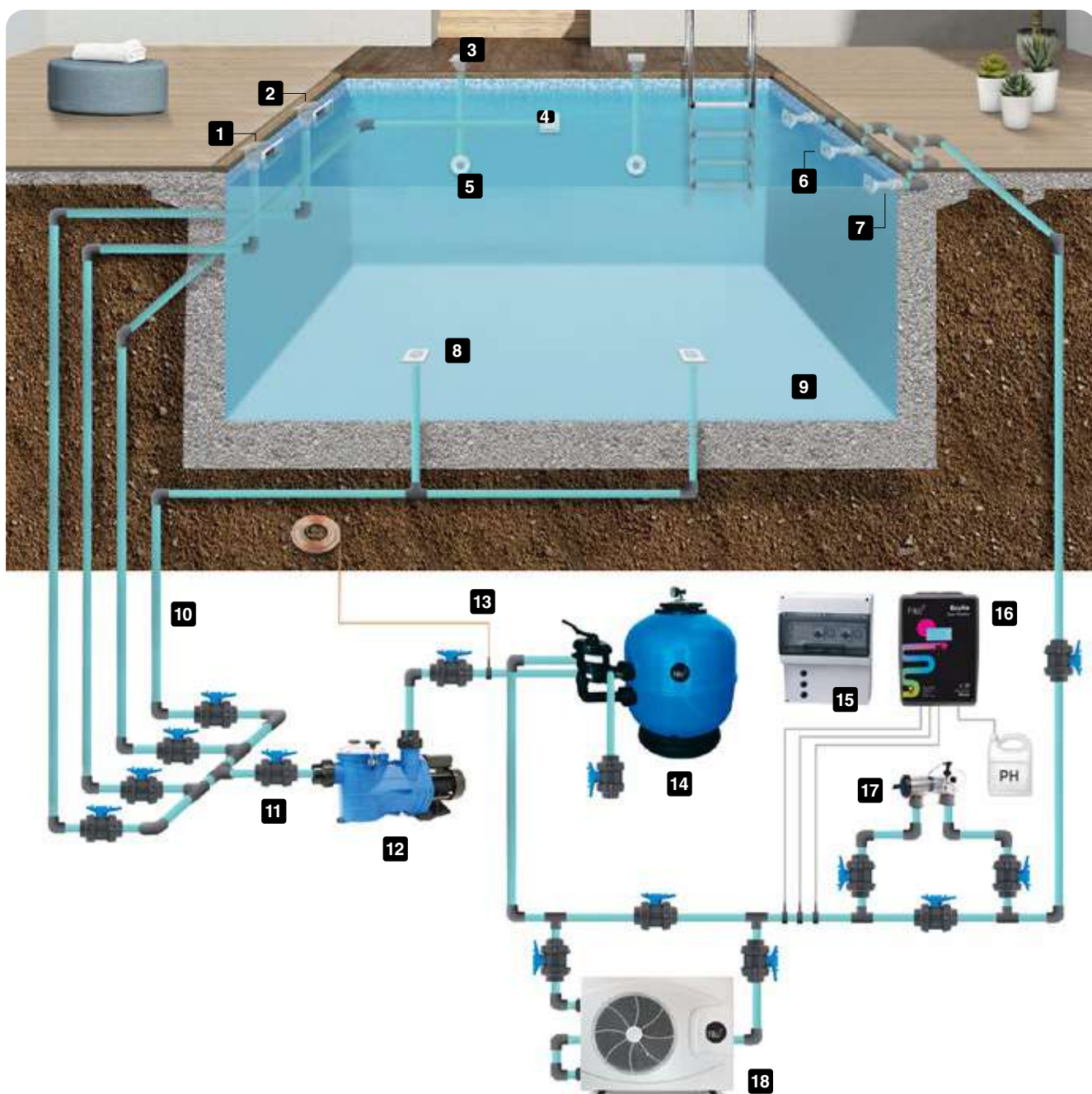

Performance, qualité, prix.

Nos meilleurs experts techniques et conseillers commerciaux ont sélectionné des produits qui associent à la fois d'excellentes performances fonctionnelles, une grande qualité de fabrication ainsi qu'un positionnement prix très attractif.



GAMME INTERFLOW

Pompes de filtration auto-amorçantes
P. 72 et P. 80



GAMME MJB

Pompes de filtration auto-amorçantes
P. 73



GAMME OCÉANIDES

Filtres laminés à sable
P. 86



GAMME INTERPAC

Pompes à chaleur full inverter
P. 152 - 154



GAMME SCYLIA

Électrolyseurs
P. 133 - 135



COLLE SPÉCIALE PISCINE

Pots de 1l et de 250ml
P. 220



AQUA MASTIC MS POLYMÈRE

Cartouches de 290ml
P. 224

meubler pour le point de vente

Scannez ce QR code pour en savoir plus



FRONTONS

Plusieurs frontons permettent aux clients d'identifier facilement vos rayons.

Dimensions : L93xH43,5cm

1. Fronton Colles et Étanchéité

Réf. : SFRONTCOL

2. Fronton Plomberie Piscine

Réf. : SFRONTPP

3. Fronton Accessoires d'entretien piscine

Réf. : SFRONTPE



 Des ILV qualitatives pour informer et guider vos clients dans vos espaces de vente

ROLL-UP

Des roll-up afin de promouvoir l'image de la marque ou pour mettre en avant certains produits.

Dimensions : L85xH207cm

1. Roll-up Pompes SUSTAINABILITY

Réf. : SROLLUPLB20

2. Roll-up P.A.C. INTERPAC

Réf. : SROLLUPPAC



PRÉSENTOIR TUBES ET PRÉSENTOIR CORBEILLES POUR PRODUITS EN VRAC

Ces deux présentoirs (fabrication française) permettent de présenter les tubes et les raccords de la gamme Plomberie piscine. Ils sont livrés avec bande(s) de rive et fronton.

Dimensions : L97xP52xH236cm

1. Gamme Plomberie piscine

Présentoir Tubes

Réf. : SPRESENTUBE

2. Gamme Plomberie piscine

Présentoir Corbeilles pour produits en vrac



Idéals pour vos magasins
et showrooms

52 cm



PRÉSENTOIR POUR PRODUITS BROCHABLES

Ce présentoir en fil métal blanc (fabrication française) est la solution idéale pour présenter les produits brochables de nos gammes Accessoires d'entretien et Colles-Étanchéité. Il est livré avec bande(s) de rive et fronton.

Dimensions : L97xP52xH236cm

1. Gamme Accessoires d'entretien piscine

2. Gamme Colles et Étanchéité



Fabrication
100% française

52 cm



entreprise et durabilité

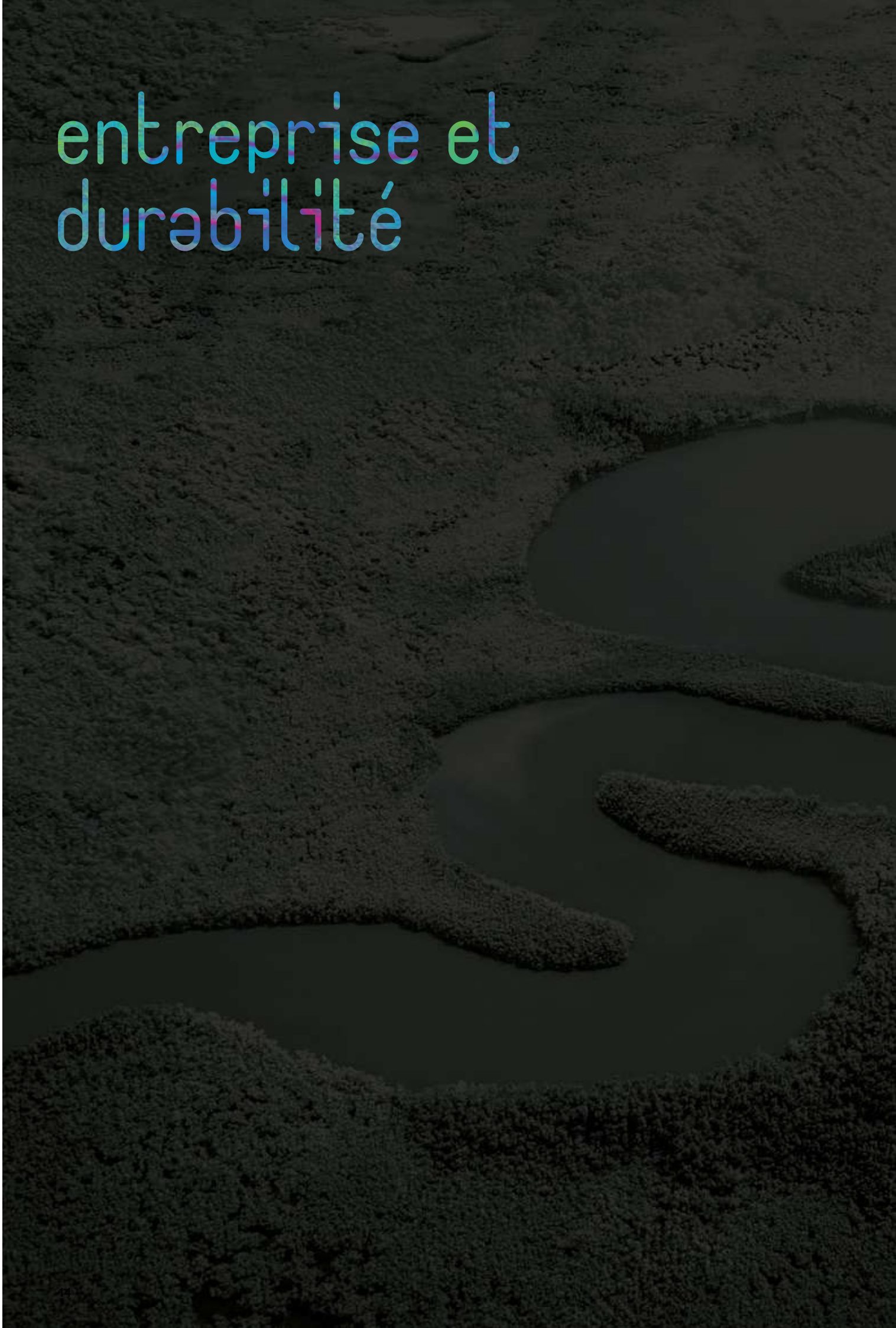

INTERPLAST DEVIENT FITT.....	16	FITT EN CHIFFRES.....	22
FITT CORPORATE.....	18	FITT MC EN CHIFFRES.....	24
FITT ET LA DURABILITÉ.....	20		

interplast devient fitt

Déjà dans le Groupe FITT depuis 2005, Interplast change officiellement de marque et de nom : nous sommes toujours les mêmes, avec la force d'un groupe international en plus.

FITT MC

Nous sommes toujours les mêmes avec la force d'un groupe international en plus.

Déjà dans le Groupe FITT depuis 2005, Interplast change officiellement de marque et de nom : nous sommes toujours les mêmes, avec la force d'un groupe international en plus.

En 2023 Interplast deviendra FITT et portera les couleurs d'une marque mondialement connue.

La filiale FITT à Monaco

FITT MC (connue depuis 1980 en France sous le nom d'INTERPLAST®) est une entreprise du groupe industriel italien FITT Spa depuis 2005, expert dans la fabrication et la distribution de tubes et raccords plastique pour l'adduction et l'évacuation des eaux.

Forte de cette expertise et profitant des dernières innovations technologiques, FITT MC a développé des gammes de produits pour répondre aux besoins des professionnels du bâtiment, de la piscine, des grandes surface de bricolage (GSB), et de l'industrie.



La raison de cette évolution

Faire évoluer l'identité d'un produit est un processus innovateur visant à améliorer la perception que les intervenants ont de FITT. C'est une évolution essentielle pour accroître la notoriété de la marque auprès des clients. En effet, c'est à la marque d'asseoir la crédibilité du produit sur un marché précis et de construire un lien fort avec les clients.

La marque FITT

Le système d'identité visuelle FITT se caractérise par un processus tricolore, sans précédent pour les marchés de référence, qui génère un arc-en-ciel (le FITT "Magic Rainbow*") utilisé dans le logo et dans le traitement des images.

La coloration « Magic Rainbow » fait mieux ressortir le concept de la marque FITT (qui s'articule autour de la valeur de l'ingéniosité), en se référant plus clairement à la valeur de l'innovation.

* "Arc-en-ciel magique"

Fitt, groupe international de premier plan fondé en Italie en 1969, est pionnier dans la production et le développement de solutions innovantes pour le passage des fluides à usages domestique, professionnel et industriel.

Flowing Forward

La mission du groupe FITT est d'améliorer les performances de ses clients en fournissant des tubes et des systèmes pour le transport de substances liquides, gazeuses et solides, avec des produits à la pointe de la technologie, du design et de la durabilité.

Une histoire en devenir

FITT, dirigée aujourd'hui par Alessandro Mezzalana, a été fondée en 1969 par son père Rinaldo. Avec son siège à Sandrigo, dans la province de Vicence (Italie), FITT - référence internationale dans son secteur - dispose aujourd'hui de 10 sites de production en Europe, 5 filiales commerciales et 13 centres logistiques en Europe et dans le monde.

FITT SOLUTIONS



Gardening
Solutions



Industrial
Solutions



Marine
Solutions



Food & Beverage
Solutions

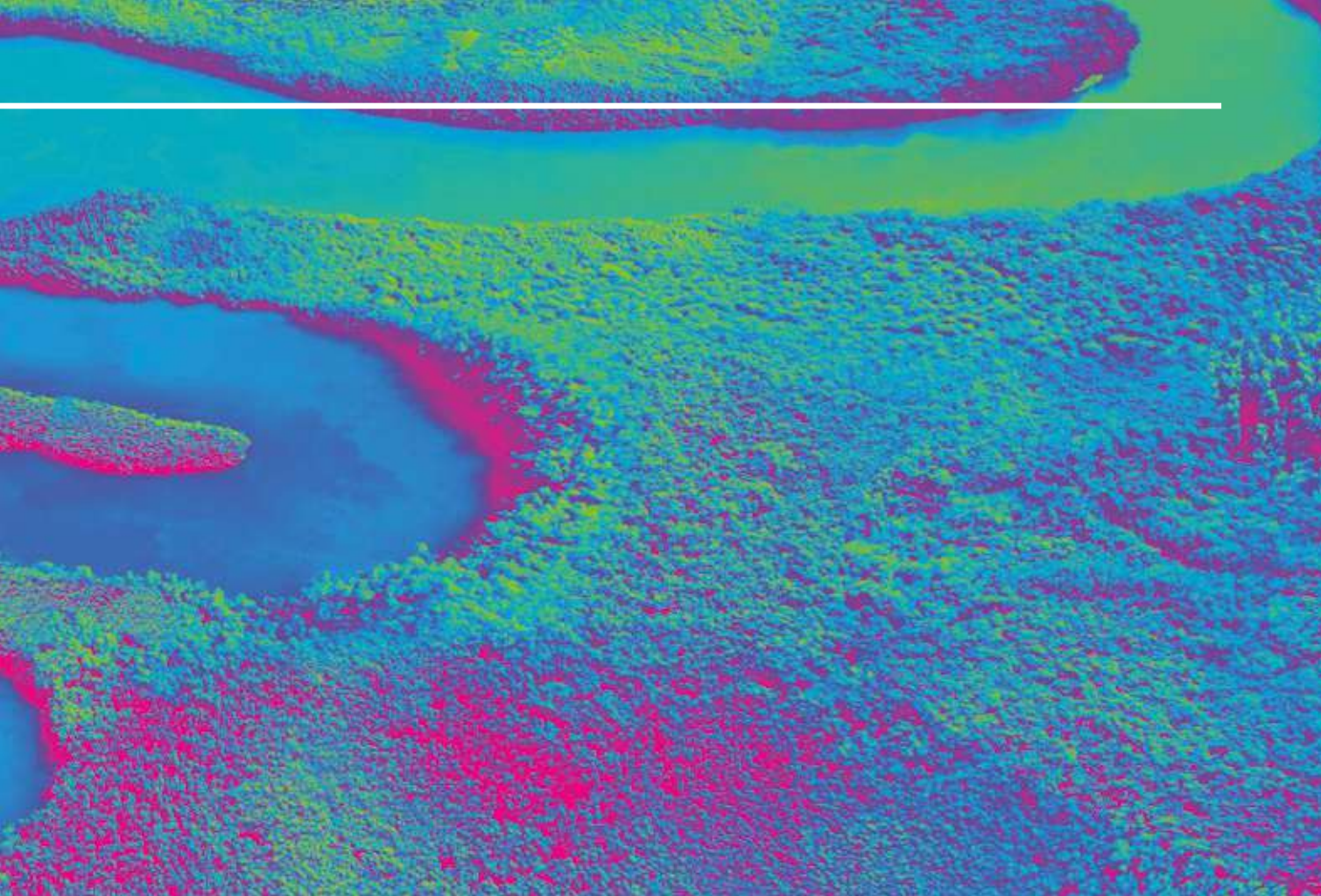

Innovation et technologie d'avant-garde

FITT croit fermement au principe de l'Innovation Ouverte et collabore avec un réseau international de partenaires, d'universités et de centres de recherche. Le groupe s'appuie sur des organisations externes pour valider les protocoles et les tests de qualité et pour cartographier l'impact environnemental de ses produits.

Production et logistique multi-usines

Une logistique automatisée, réactive, personnalisée, capable de s'adapter aux exigences des différents canaux de vente des principaux clients avec un service qui fournit à la fois des services centraux et le point de vente individuel, jusqu'au particulier qui achète en ligne. Le réseau des centres logistiques de FITT, stratégiquement situés dans toute l'Europe, permet une livraison en 48/72 heures sur les principaux marchés européens.

FITT Solutions

FITT développe des solutions de pointe pour le transport des fluides, garantissant fiabilité, sécurité, performance et facilité d'utilisation.



Building Solutions



Pool & SPA Solutions



Ventilation Solution



Agriculture Solutions



Infrastructure Solutions

« notre mission : contribuer à faire de ce monde un monde meilleur, pour nous et pour les générations à venir »

Alessandro Mezzalira
Directeur général

THE RESPONSIBLE FLOW : LA STRATÉGIE DE FITT D'ICI 2030 EN MATIÈRE DE DÉVELOPPEMENT DURABLE

Le parcours de FITT

Pour FITT, être une entreprise responsable signifie transformer son modèle économique pour atteindre un équilibre idéal dans le but de **créer de la valeur économique tout en améliorant l'environnement et les conditions de vie des personnes.**

FITT est une « **Société Benefit** » et, dans ses statuts, elle ajoute à l'objectif de recherche du profit, l'engagement public et officiel d'avoir un impact positif sur la société et la biosphère en opérant de manière responsable et transparente.

Responsabilité d'entreprise

FITT s'engage à fabriquer des produits de pointe, offrant à ses clients les meilleures technologies dans le domaine de la conduction des fluides. En investissant dans l'innovation, en mesurant scientifiquement l'impact de ses produits et en adoptant une approche de la chaîne d'approvisionnement qui vise à minimiser les effets négatifs tout au long du cycle de vie du produit, FITT peut créer un modèle d'entreprise de plus en plus durable.

LES 7 OBJECTIFS CHOISIS PAR FITT





Environnement

FITT est engagée sur deux fronts parallèles : la gestion de l'énergie, de l'eau et des déchets et le développement de produits innovants. Le premier objectif vise à atteindre la **neutralité carbone** (Scope 1-2) pour toutes les usines italiennes d'ici 2025 et pour toutes les usines du groupe d'ici 2030. Pour le second point, l'intention est d'atteindre, d'ici 2025, 10% du chiffre d'affaires dérivant de **produits innovants à moindre impact**, c'est-à-dire émettant -10% de CO₂eq par rapport à une fabrication traditionnelle.

Social

FITT est également engagée sur deux fronts complémentaires, l'un interne et l'autre externe. Le premier comprend **le bien-être, l'inclusion et la sécurité pour les collaborateurs du groupe : les "FITT People"**. Le second est le soutien d'initiatives sociales et environnementales, tant locales qu'internationales, principalement dans les domaines de la santé, des femmes, des jeunes et des handicapés, en créant des **partenariats avec les parties prenantes**.

Gouvernance :

Conscient de son impact environnemental, le groupe a placé le développement au cœur de sa stratégie et a pris l'engagement officiel d'avoir un impact positif sur la société et la biosphère, en opérant de manière responsable, durable et transparente.





Un industriel responsable

Leader au niveau international, le groupe FITT est **pionnier dans le développement de solutions pour le passage de fluides** à usages domestique, professionnel et industriel.

Depuis plus de 50 ans, le groupe fabrique et distribue des tubes, tuyaux, raccords et systèmes de gouttières complets en matière thermoplastique bénéficiant des dernières **innovations technologiques** et garantissant **fiabilité, sécurité et performance** aux professionnels et aux consommateurs.

950

collaborateurs

13

centres
logistiques

5

filiales
commerciales

10

usines
de production

DU CONSEIL À LA LIVRAISON

 **FITT MC - Monaco**
Pôle conseil et commerce

Nos meilleurs experts techniques et nos conseillers commerciaux sont toujours disponibles par téléphone quels que soient le moment de la journée et votre situation géographique.

 **FITT Spa - Italie**
Siège social et usines de production

Siège social du groupe FITT, avec 6 centres de production et 5 centres logistiques, ainsi que les pôles **Innovation et Recherche & Développement**.

 **FITT - France**
Pôle logistique

Avec ses 2 zones de stockage (intérieure et extérieure), notre plateforme logistique expédie les commandes vers tout le territoire métropolitain et Outre-mer.

UN GROUPE PRÉSENT DANS 87 PAYS

En Europe

FITT MC profite d'une situation centrale en Europe grâce à l'implantation du **groupe FITT** qui rayonne dans le monde entier avec 10 sites de production et 13 plateformes logistiques.

En Amérique

Implanté aux **États-Unis**, le groupe possède une filiale commerciale et un partenariat logistique.

En Asie

Implanté en **Chine** et au **Japon**, le groupe dispose d'une filiale commerciale, d'un centre logistique et d'un partenaire d'affaires.

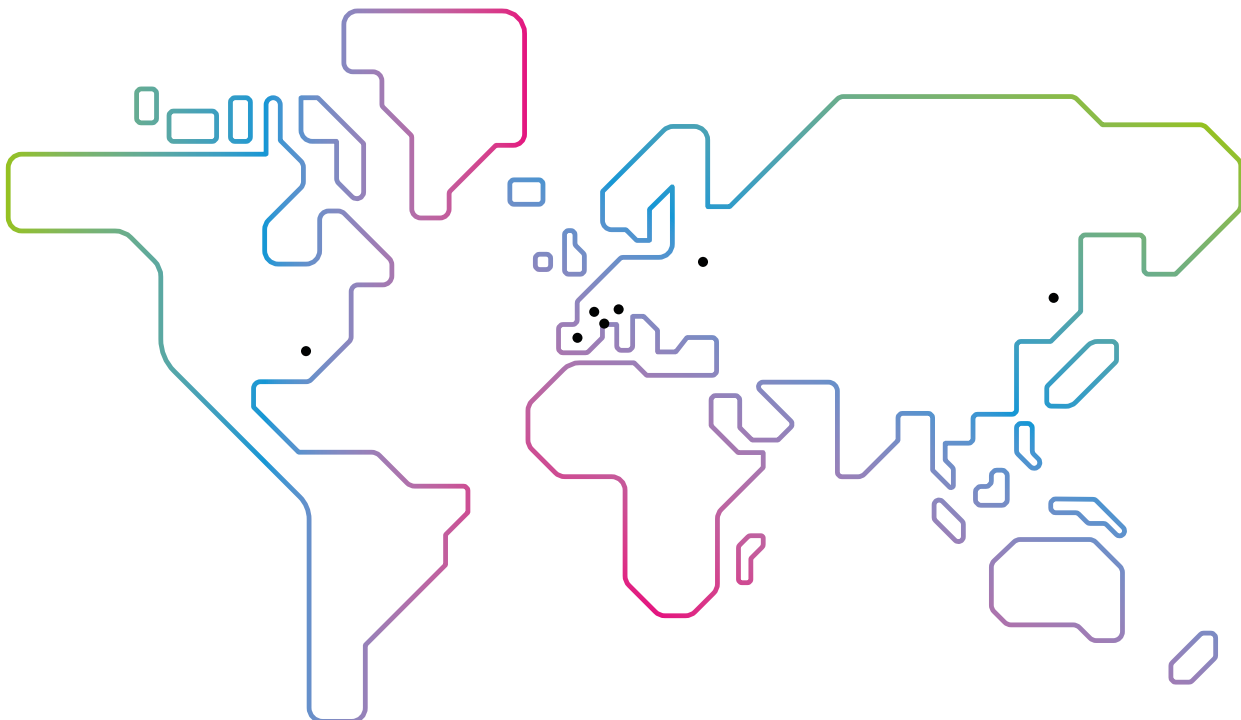

fitt mc en chiffres

Rendez-vous sur [FITT.MC](https://www.fitt.mc)
pour en savoir plus.



FITT MC

Avec plus de 1.500 références dédiées aux professionnels de la piscine et 5.000 références dédiées aux professionnels du bâtiment, FITT MC se place comme l'un des fournisseurs numéro un en France depuis plus de 40 ans.

6500

références
de produits

36.000

m² de plateforme
logistique

100.000

pièces fabriquées
et distribuées
par jour



des experts
dédiés
à votre écoute

2021

Signature du Pacte National pour
la Transition Énergétique de Monaco

7 RAISONS DE CHOISIR LES PRODUITS FITT

1. Un savoir-faire industriel incomparable.

FITT bénéficie de nombreux avantages technologiques et industriels tels qu'un département Innovation, Recherches et Développement dédié, 10 sites de production et 11 sites Logistiques répartis dans le monde entier.

2. La connaissance du marché et des métiers de la piscine depuis plus de 40 ans.

Au fil des années le groupe FITT a développé des gammes de produits complémentaires afin de proposer un large choix de produits en conservant un seul interlocuteur, FITT.

3. Une qualité de produits aux meilleurs prix.

FITT fabrique et distribue chaque jour plus de 100 000 pièces testées, certifiées ou normalisées et négocie auprès des meilleurs fournisseurs mondiaux pour proposer des produits fiables et aux meilleurs prix.

4. Des gammes complètes et complémentaires.

Avec plus de 6500 références disponibles et en stock, FITT répond parfaitement aux besoins des professionnels du bâtiment, des négoce, des travaux-publics, de l'industrie et de la piscine.

5. Des équipes dynamiques et qualifiées.

Nos conseillers et experts techniques sont formés et disponibles pour répondre aux besoins des professionnels. Tous nos clients ont un interlocuteur sédentaire dédié pour faciliter leur quotidien. Pour toutes ces raisons, plus de 8 000 clients nous font confiance chaque jour depuis toutes ces années.

6. Une plateforme logistique.

Notre plateforme logistique de 36 000 m² basée en région lyonnaise est idéalement située pour nous permettre d'expédier toutes vos commandes sur chantier ou en entrepôt dans les meilleurs délais.

7. Un engagement environnemental fort.

Le groupe FITT, conscient de son impact sur l'environnement, s'est engagé à mettre en place des actions concrètes et régulières pour la diminution de son impact environnemental.

piscines bois



Piscines bois Dream-Wood

PRÉSENTATION DE LA GAMME PISCINES

BOIS DREAM-WOOD.....	28	FORME SEMI-OCTOGONALE.....	32
FORME CARRÉ.....	30	COULOIRS DE NAGE.....	33
FORME RECTANGULAIRE.....	30	ESCALIERS POLYSTYRÈNE EXTRUDÉ XPS.....	33
FORME OCTOGONALE ALLONGÉE.....	31	LOCAUX TECHNIQUES.....	33
FORME EN «L».....	31	ACCESSOIRES.....	34
FORME OCTOGONALE.....	32	OUTILS D'AIDE À L'INSTALLATION.....	35



présentation de la gamme piscines bois dream-wood

Qualité naturelle

Le bois, issu de la forêt landaise, est garanti 10 ans.
 Traitement à coeur par autoclave Classe 4 NF.
 Épaisseur de la structure : 5 cm.

Produit écologique

La gamme DREAM-WOOD contribue à la gestion durable de la forêt.



Finitions et avantages

100% bois (avec boulons et goujons apparents).
 Sans vis apparente pour la version Luxe.
 Baguettes de finition en U aux extrémités des madriers.
 Sans jonction métallique.
 Sans rail PVC de support (pour margelle ou madrier).
 Pièces à sceller et filtrations haut de gamme.

Le choix des gammes

2 gammes : CONFORT et LUXE.
 6 formes et 75 dimensions. **3 hauteurs : 1.20, 1.35 et 1.50 m.**
 3 types d'implantations : hors sol (hauteur structure 1.20 m maxi), semi-enterrée (hauteur structure 1.20, 1.35 et 1.50 m), enterrée (hauteur structure 1.20, 1.35 et 1.50 m).
 Bassin 1.35 et 1.50 m 100% hors sol, tarif sur consultation. Possibilité de réaliser des piscines sur-mesure, ainsi que des couloirs de nage.

Montage simple et rapide

La structure se monte par emboîtement des pièces dans l'esprit des constructions de chalets suisses. **La dalle béton peut être coulée avant de recevoir la structure.**



La longueur des madriers de 2.30 mètres maximum facilite la manipulation et la mise en place. Cette longueur réduite évite aux madriers de trop travailler. Livrée avec notice de montage.

Kit piscine prêt-à-monter, idéal pour la vente aux particuliers.

GAMME CONFORT



FINITIONS

- Margelle de 35 mm d'épaisseur, largeur de 200 mm
- Pièces de jonction
- Chevrons de ceinturage

GAMME LUXE



FINITIONS

- 2 sous-margelles de 22 mm d'épaisseur, largeur totale 280 mm
- 2 margelles de 35 mm d'épaisseur, largeur totale 320 mm
- Pièces de jonction
- Aucune visserie apparente sur margelle



Jambes de force

EN L

Avec renforts fixés dans la dalle et goujons d'ancrage



DROITES
Disponibles sur demande



* Garantie soudure / étanchéité : 10 ans dégressif.

Structure livrée complète AVEC ÉQUIPEMENT PROFESSIONNEL



- 1 ensemble filtration 7, 10 ou 14 m³/h (autres filtrations sur consultation)



- 1 géotextile en 200 grs/m² (pour le fond et les parois)



- 1 skimmer grande meurtrière (2 pour les piscines de 10 et 14 m³/h)



- 2 buses de refoulement (4 pour les piscines de 10 et 14 m³/h) et 1 Skim Vac



- 1 bombe de colle pour géotextile 500ml



- 1 échelle intérieure inox 3 marches



- 1 échelle extérieure bois 4 marches

- 1 profil PVC type Hung
- 1 liner 75/100^{ème} UNI couleur
- 1 Nage à contre-courant Junior Pro (pour le modèle couloir de nage uniquement)

COULEURS LINERS

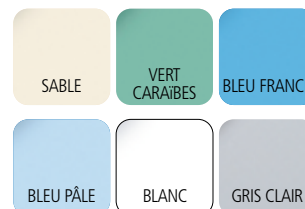

Autres couleurs sur consultation

DÉTAIL DE LA FILTRATION

- 7 m³/h = 1 pompe EASYFLOW® 7 m³/h, un filtre laminé Side OCEANIDES Ø500, un coffret électrique FIRST
- 10 m³/h = 1 pompe EASYFLOW® 10 m³/h, un filtre laminé Side OCEANIDES Ø500, un coffret électrique FIRST
- 14 m³/h = 1 pompe EASYFLOW® 14 m³/h, un filtre laminé Side OCEANIDES Ø600, un coffret électrique FIRST

Formes carré et rectangulaire

GAMME LUXE ET CONFORT

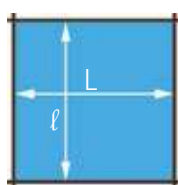

CARRÉE

Mangrove

DIMENSIONS : L × ℓ	HAUTEUR	VOLUME	FILTRATION	LUXE	CONFORT
				€URO/H.T.	€URO/H.T.
2.00 m × 2.00 m	1.20 m	4.4 m ³	7 m ³ /h	4 936,13	4 386,69
	1.35 m	5 m ³	7 m ³ /h	5 171,61	4 623,43
	1.50 m	6 m ³	7 m ³ /h	5 386,83	4 838,65
3.00 m × 3.00 m	1.20 m	10 m ³	7 m ³ /h	7 017,44	6 307,21
	1.35 m	11 m ³	7 m ³ /h	7 361,79	6 651,56
	1.50 m	13 m ³	7 m ³ /h	7 668,16	6 957,94
4.00 m × 4.00 m	1.20 m	18 m ³	7 m ³ /h	8 835,41	7 985,93
	1.35 m	20 m ³	7 m ³ /h	9 288,64	8 437,89
	1.50 m	22 m ³	7 m ³ /h	9 688,70	8 837,95
5.00 m × 5.00 m	1.20 m	28 m ³	10 m ³ /h	10 944,57	9 860,87
	1.35 m	31 m ³	10 m ³ /h	11 505,41	10 420,45
	1.50 m	35 m ³	10 m ³ /h	11 999,15	10 915,45

Autres dimensions sur consultation : ● 2.50 m x 2.50 m ● 3.50 m x 3.50 m ● 4.50 m x 4.50 m

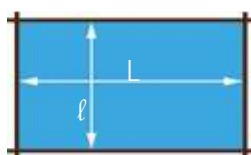

RECTANGULAIRE

Fontainebleau

DIMENSIONS : L × ℓ	HAUTEUR	VOLUME	FILTRATION	LUXE	CONFORT
				€URO/H.T.	€URO/H.T.
5.00 m × 3.00 m	1.20 m	17 m ³	7 m ³ /h	8 711,35	7 913,77
	1.35 m	19 m ³	7 m ³ /h	9 177,23	8 312,56
	1.50 m	21 m ³	7 m ³ /h	9 510,19	8 632,85
6.00 m × 3.00 m	1.20 m	20 m ³	7 m ³ /h	9 510,19	8 512,58
	1.35 m	22 m ³	7 m ³ /h	9 976,08	8 911,37
	1.50 m	25 m ³	7 m ³ /h	10 440,70	9 244,33
6.60 m × 3.00 m	1.20 m	22 m ³	7 m ³ /h	10 138,13	9 113,93
	1.35 m	25 m ³	7 m ³ /h	10 676,18	9 650,72
	1.50 m	28 m ³	7 m ³ /h	11 153,46	10 126,73
5.45 m × 3.50 m	1.20 m	21 m ³	7 m ³ /h	9 511,46	8 521,45
	1.35 m	24 m ³	7 m ³ /h	10 011,53	9 022,78
	1.50 m	27 m ³	7 m ³ /h	10 458,43	9 468,41
6.60 m × 3.50 m	1.20 m	26 m ³	10 m ³ /h	10 643,26	9 569,69
	1.35 m	29 m ³	10 m ³ /h	11 209,16	10 134,33
	1.50 m	32 m ³	10 m ³ /h	11 705,44	10 633,13
7.75 m × 4.00 m	1.20 m	35 m ³	10 m ³ /h	12 415,66	11 180,05
	1.35 m	39 m ³	10 m ³ /h	13 066,39	11 830,77
	1.50 m	43 m ³	14 m ³ /h	13 642,42	12 406,80

Autres dimensions sur consultation :
 ● 2.00m x 2.50m/3.00m/4.00m/5.00m/6.00m ● 2.50m x 3.00m/4.00m/5.00m/6.00m
 ● 3.00m x 3.90m/4.30m/5.45m/7.75m ● 3.50m x 7.75m/8.90m
 ● 4.00m x 6.60m/8.90m/10.05m/11.20m ● 4.50m x 6.60m/7.75m/8.90m/10.05m/11.20m/12.35m



Formes octogonale allongée et en "L"

GAMME LUXE ET CONFORT

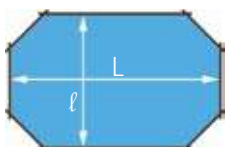

OCTOGONALE ALLONGÉE

Brocéliande

DIMENSIONS : L × l	HAUTEUR	VOLUME	FILTRATION	LUXE	CONFORT
				€URO/H.T.	€URO/H.T.
5.80 m × 3.50 m	1.20 m	21 m ³	7 m ³ /h	9 139,25	8 144,18
	1.35 m	24 m ³	7 m ³ /h	9 645,65	8 650,58
	1.50 m	27 m ³	7 m ³ /h	10 097,62	9 101,27
6.95 m × 3.50 m	1.20 m	26 m ³	10 m ³ /h	10 347,02	9 212,68
	1.35 m	29 m ³	10 m ³ /h	10 912,92	9 777,32
	1.50 m	32 m ³	10 m ³ /h	11 421,85	10 286,25
6.30 m × 4.00 m	1.20 m	26 m ³	10 m ³ /h	10 068,50	8 994,93
	1.35 m	29 m ³	10 m ³ /h	10 614,14	9 541,84
	1.50 m	32 m ³	10 m ³ /h	11 097,76	10 025,45
7.45 m × 4.00 m	1.20 m	31 m ³	10 m ³ /h	11 145,86	9 936,83
	1.35 m	35 m ³	10 m ³ /h	11 751,01	10 541,98
	1.50 m	39 m ³	10 m ³ /h	12 290,33	11 080,03
7.95 m × 4.50 m	1.20 m	36 m ³	14 m ³ /h	11 823,17	10 521,73
	1.35 m	41 m ³	14 m ³ /h	12 466,30	11 164,85
	1.50 m	46 m ³	14 m ³ /h	13 039,80	11 737,09

Autres dimensions sur consultation : ● 3.00m x 4.15m / 5.30m / 6.45m / 7.60m ● 3.50m x 4.65m / 8.10m / 9.25m
● 4.00m x 5.15m / 8.60m / 9.75m / 10.90m ● 4.50m x 5.65m / 6.80m / 9.10m / 10.25m / 11.40m

Compiègne

DIMENSIONS : L × l	HAUTEUR	VOLUME	FILTRATION	LUXE	CONFORT
				€URO/H.T.	€URO/H.T.
3.15 m × 1.70 m	1.20 m	9 m ³	10 m ³ /h	6 919,96	6 266,70
	1.35 m	10 m ³	10 m ³ /h	7 289,63	6 636,37
	1.50 m	11 m ³	10 m ³ /h	7 614,99	6 960,47
4.30 m × 2.00 m	1.20 m	15 m ³	10 m ³ /h	8 994,93	7 969,47
	1.35 m	17 m ³	10 m ³ /h	9 483,61	8 459,41
	1.50 m	19 m ³	10 m ³ /h	9 917,84	8 893,65
6.60 m × 3.50 m	1.20 m	37 m ³	14 m ³ /h	13 437,32	11 916,86
	1.35 m	42 m ³	14 m ³ /h	14 171,60	12 651,14
	1.50 m	48 m ³	14 m ³ /h	14 819,80	13 300,60
7.75 m × 4.00 m	1.20 m	51 m ³	14 m ³ /h	15 494,57	13 728,50
	1.35 m	58 m ³	14 m ³ /h	16 352,92	14 586,85
	1.50 m	64 m ³	14 m ³ /h	17 109,99	15 341,39

Autre dimension sur consultation : ● 2.00m x 3.15m

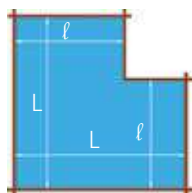

EN "L"



TRANSPORT

Livraison* camion avec hayon et chariot élévateur : **450,00€**
Préparation / emballage : **130,00€**

*en France métropolitaine

Formes octogonale et semi-octogonale

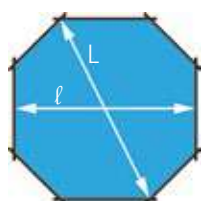

OCTOGONALE

Paimpont

DIMENSIONS : L × l	HAUTEUR	VOLUME	FILTRATION	LUXE	CONFORT
				€URO/H.T.	€URO/H.T.
3.50 m × 3.00 m	1.20 m	9 m ³	7 m ³ /h	6 365,45	5 645,09
	1.35 m	11 m ³	7 m ³ /h	6 707,27	5 986,91
	1.50 m	12 m ³	7 m ³ /h	7 012,37	6 292,02
4.01 m × 3.50 m	1.20 m	14 m ³	7 m ³ /h	6 968,06	6 160,36
	1.35 m	14 m ³	7 m ³ /h	7 354,19	6 545,22
	1.50 m	15 m ³	7 m ³ /h	7 698,55	6 888,31
4.46 m × 4.00 m	1.20 m	15 m ³	7 m ³ /h	7 711,21	6 823,74
	1.35 m	17 m ³	7 m ³ /h	8 134,05	7 246,58
	1.50 m	20 m ³	7 m ³ /h	8 511,32	7 622,59
4.90 m × 4.50 m	1.20 m	19 m ³	7 m ³ /h	8 263,18	7 294,69
	1.35 m	21 m ³	7 m ³ /h	8 721,47	7 751,72
	1.50 m	24 m ³	7 m ³ /h	9 131,66	8 163,17

Autre dimension sur consultation : ● 4.73m x 5.13m

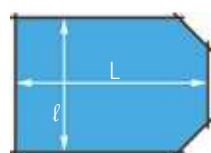

SEMI-OCTOGONALE

Sherwood

DIMENSIONS : L × l	HAUTEUR	VOLUME	FILTRATION	LUXE	CONFORT
				€URO/H.T.	€URO/H.T.
5.95 m × 3.00 m	1.20 m	19 m ³	7 m ³ /h	9 408,91	8 407,51
	1.35 m	22 m ³	7 m ³ /h	9 911,51	8 911,37
	1.50 m	25 m ³	7 m ³ /h	10 360,94	9 360,80
5.05 m × 3.50 m	1.20 m	19 m ³	7 m ³ /h	8 820,22	7 883,38
	1.35 m	21 m ³	7 m ³ /h	9 293,71	8 356,87
	1.50 m	24 m ³	7 m ³ /h	9 716,55	8 779,71
6.44 m × 4.00 m	1.20 m	27 m ³	10 m ³ /h	10 667,32	9 564,63
	1.35 m	31 m ³	10 m ³ /h	11 231,95	10 129,27
	1.50 m	35 m ³	10 m ³ /h	11 738,35	10 635,67
7.59 m × 4.00 m	1.20 m	32 m ³	10 m ³ /h	11 747,21	10 564,77
	1.35 m	37 m ³	10 m ³ /h	12 375,15	11 190,17
	1.50 m	41 m ³	10 m ³ /h	12 932,19	11 747,21

Autres dimensions sur consultation : ● 3.00m x 4.80m / 7.10m ● 3.50m x 6.20m / 7.35m / 8.50m
 ● 4.00m x 8.74m / 9.89m / 11.04m ● 4.50m x 6.69m / 7.84m / 8.99m / 9.89m / 10.14m / 11.29m / 12.44m

couloirs de nage



RECTANGULAIRE

DIMENSIONS : L × l	HAUTEUR	VOLUME	FILTRATION	LUXE	CONFORT
				€URO/H.T.	€URO/H.T.
8.90 m × 2.00 m	1.20 m	20 m ³	10 m ³ /h	11 846,60	11 171,40
	1.35 m	22 m ³	10 m ³ /h	12 322,40	11 647,20
	1.50 m	25 m ³	10 m ³ /h	12 800,32	12 125,12
11.20 m × 2.00 m	1.20 m	25 m ³	10 m ³ /h	13 594,73	12 782,38
	1.35 m	28 m ³	10 m ³ /h	14 168,65	13 357,36
	1.50 m	31 m ³	10 m ³ /h	14 743,63	13 932,33
8.90 m × 2.50 m	1.20 m	24 m ³	10 m ³ /h	13 082,00	12 290,75
	1.35 m	28 m ³	10 m ³ /h	13 604,23	12 812,98
	1.50 m	31 m ³	10 m ³ /h	14 126,45	13 335,20
11.20 m × 2.50 m	1.20 m	31 m ³	14 m ³ /h	14 902,93	14 048,38
	1.35 m	35 m ³	14 m ³ /h	15 483,18	14 629,69
	1.50 m	40 m ³	14 m ³ /h	16 102,47	15 247,92
8.90 m × 3.00 m	1.20 m	39 m ³	14 m ³ /h	13 281,40	12 446,89
	1.35 m	33 m ³	14 m ³ /h	13 805,73	12 971,23
	1.50 m	37 m ³	14 m ³ /h	14 330,07	13 495,56
11.20 m × 3.00 m	1.20 m	37 m ³	14 m ³ /h	15 121,32	14 192,92
	1.35 m	42 m ³	14 m ³ /h	15 704,73	14 776,33
	1.50 m	47 m ³	14 m ³ /h	16 327,18	15 398,78

escaliers polystyrène extrudé xps

FEUTRE, PLUS-VALUE LINER, ENDUIT DE LISSAGE ET COLLE INCLUS

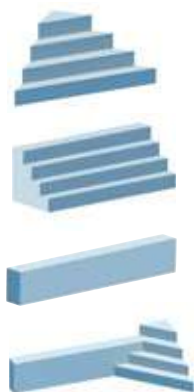

FORME	HAUTEUR M	LARGEUR 2,00 M	LARGEUR 2,50 M	LARGEUR 3,00 M	LARGEUR 3,50 M	LARGEUR 4,00 M	LARGEUR 4,50 M	LARGEUR 5,00 M
		€URO/H.T.	€URO/H.T.	€URO/H.T.	€URO/H.T.	€URO/H.T.	€URO/H.T.	€URO/H.T.
Escaliers d'angle	1,20	1 386,38	1 386,38	1 386,38	1 386,38	1 386,38	1 386,38	1 386,38
	1,35	1 545,00	1 545,00	1 545,00	1 545,00	1 545,00	1 545,00	1 545,00
	1,50	1 695,38	1 695,38	1 695,38	1 695,38	1 695,38	1 695,38	1 695,38
Escaliers droits	1,20	1 604,74	1 604,74	1 845,76	2 035,28	2 342,22	2 601,78	2 688,30
	1,35	1 699,50	1 699,50	2 035,28	2 224,80	2 560,58	2 727,44	2 894,30
	1,50	1 810,74	1 810,74	2 152,70	2 441,10	2 754,22	3 067,34	3 067,34
Banquettes	1,20	1 151,54	1 151,54	1 365,78	1 365,78	1 577,96	1 676,84	1 676,84
	1,35	1 151,54	1 151,54	1 365,78	1 365,78	1 577,96	1 676,84	1 676,84
	1,50	1 361,66	1 361,66	1 687,14	1 687,14	2 140,34	2 125,92	2 125,92
Escaliers d'angle avec banquette	1,20	2 105,32	2 208,32	2 420,50	2 461,70	2 605,90	2 752,16	2 898,42
	1,35	2 317,50	2 395,78	2 583,24	2 725,38	2 768,64	3 069,40	3 188,88
	1,50	2 517,32	2 618,26	2 832,50	2 974,64	3 118,84	3 267,16	3 514,36



Escaliers d'angle avec banquette patageoire



Escaliers avec marche patageoire



TARIFS SUR DEMANDE
00 377 93 101 122

Appel non surtaxé*

locaux techniques



PETIT MODÈLE

Dimensions intérieures
0.96m × 0.96m
× hauteur 0.97m/0.60m
735.48€



GRAND MODÈLE À DOUBLE OUVERTURE

Dimensions intérieures : 1.56m × 0.96m × hauteur
1.56m/1.26m. Dimensions hors tout : 1.79m × 1.27m.
1514.77€

*Des coûts supplémentaires peuvent s'appliquer en fonction des opérateurs

accessoires

Caches
pièces à sceller



TARIFS SUR DEMANDE
00 377 93 101 122
Appel non surtaxé*

AIDE À LA VENTE

Piscines
d'exposition

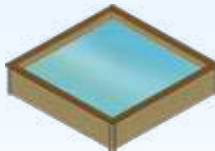

MANGROVE
2.00m×2.00m×H0.90m



SHERWOOD
2.50m×2.00m×H0.90m

Présentoirs



Gamme LUXE



Gamme CONFORT



PRÉSENTOIR 3 HAUTEURS
1.85m × 1.15m × H1.54m



TARIFS SUR DEMANDE
00 377 93 101 122
Appel non surtaxé*

MINI-PRÉSENTOIRS
0.80m × 0.32m × H0.92m



PRODUITS COMPLÉMENTAIRES



Bâches à barre et couvertures
GAMME COMPLÈTE PAGES 52 À 58



Nages à contre-courant
GAMME COMPLÈTE PAGES 94 À 96



Pièces à sceller couleur
GAMMES DESIGN / ÉLÉGANCE
COMPLÈTES PAGES 115 À 124



Pompes à chaleur (piscines hors-sol et spas)
INTERPAC/NANO TURBO
GAMME COMPLÈTE PAGES 152 À 159

Projecteurs LED avec boîtes de connexion et pièces de jonction

Projecteur EASYLED DESIGN blanc avec coffret filtration + transfo 100W **392,50€**
Projecteur EASYLED DESIGN couleur avec coffret filtration + transfo 100W **478,22€**

Mini projecteur blanc MINI BRIO 2 + enjoliveur avec coffret filtration + transfo 100W **355,60€**
Mini projecteur couleur MINI BRIO 2 + enjoliveur avec coffret filtration + transfo 100W **437,10€**



*Des coûts supplémentaires peuvent s'appliquer en fonction des opérateurs

outils d'aide à l'installation

1

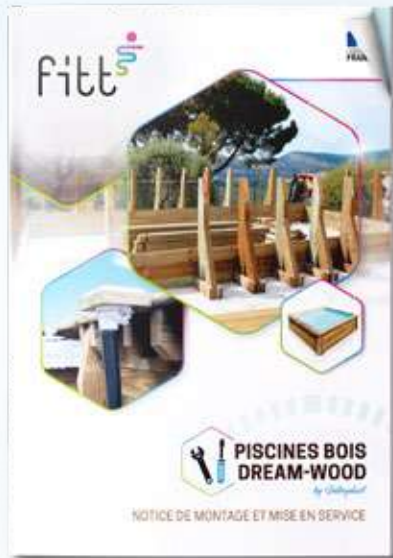

NOTICE DE MONTAGE DREAM-WOOD

Demandez votre notice de montage de 30 pages pour vous accompagner dans l'installation de votre piscine bois étape par étape.



2

TUTORIELS VIDÉOS DREAM-WOOD

Rendez-vous sur notre chaîne YouTube

Des vidéos vous aideront à réaliser votre montage à la perfection et en un temps record.

Scannez les QR codes ci-dessous pour voir les vidéos

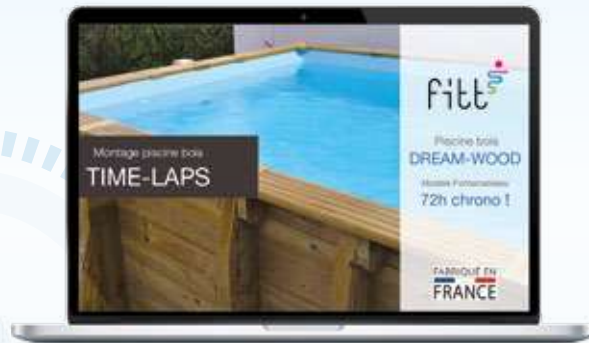

Montez votre PISCINE BOIS
DREAM-WOOD
en 72h



Guide de montage PISCINE BOIS
HORS-SOL
par étape



couvertures

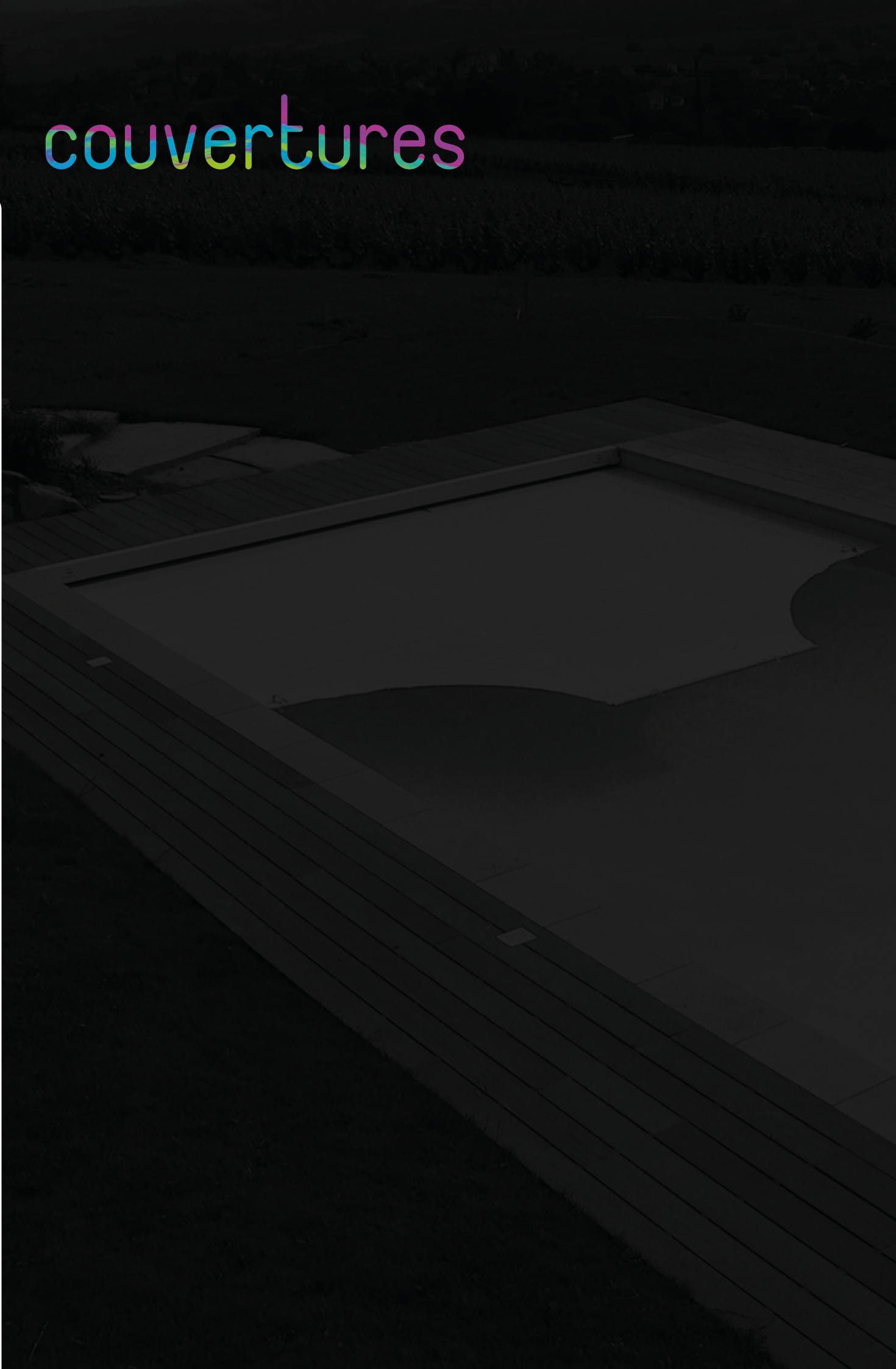

Couvertures

COUVERTURES DE SÉCURITÉ

AUTOMATIQUES.....	38	BÂCHE À BARRES DE SÉCURITÉ.....	52
LAMES PVC OPAQUES ET BOUCHONS.....	47	COUVERTURES D'HIVERNAGE OPAQUES.....	56
DÉCOUPES ET FORMES POUR ESCALIERS.....	48	COUVERTURES D'HIVERNAGE FILTRANTES.....	57
POUTRES.....	49	COUVERTURES À BULLES.....	58
CAILLEBOTIS.....	50	ENROULEURS TÉLESCOPIQUES.....	59
GLISSIÈRES ET CLOISONS PVC.....	51	ENROULEUR MOTORISÉ ROLL POWER.....	59





GARANTIE
3 ans
MOTEUR

Conforme
NF
P 90-308
à la norme

SOLIPRO

**ENROULEUR HORS-SOL MOTORISÉ
AVEC FIN DE COURSE MÉCANIQUE**

**Pour bassin de
4.5 M x 9 M
maximum**

COUVERTURE AUTOMATIQUE HORS-SOL

S'ADAPTE SUR LES PISCINES EXISTANTES OU À CONSTRUIRE

COULEURS DES SUPPORTS



DIMENSIONS DE L'ENROULEUR HORS TOUT
= LARGEUR BASSIN + PIEDS ENROULEUR

X = largeur bassin + 440 mm

Axe : 5 cm + long que la largeur
de la piscine

Enrouleur déconseillé si les rayons
de la piscine sont ≥ 400 mm

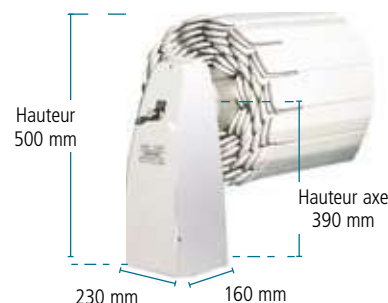
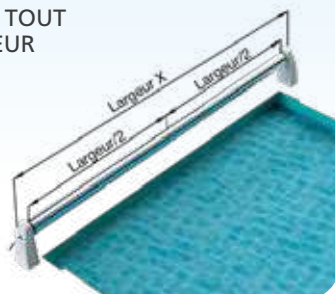

LIVRÉE AVEC :

- Axe aluminium anodisé $\varnothing 167$ mm
- Supports enrouleur (avec commutateur à clé)
- Moteur avec fin de course mécanique
- Coffret électrique avec contact sec
- Couverture en lames opaques 83 mm avec bouchons fixes
- Boucles anti-soulèvement et sangles pour fixation sur axe
- Enrouleur débrayable manuellement afin de sécuriser la piscine (en cas de coupure de courant)



Coffret 24 V avec contact sec pour électrolyseur au sel (Prévoir en plus un câble électrique 3x1,5² de la commande à clé vers le coffret).



Moteur avec fin de course mécanique. (Câblage électrique: 2x6² pour alimentation 24 V)

OPTIONS



Commutateur déporté sans fil
À placer sur un mur intérieur



TARIFS SUR DEMANDE
00 377 93 101 122

Appel non surtaxé*



Application smartphone
Ouverture / fermeture de la couverture en Bluetooth®

*Des coûts supplémentaires peuvent s'appliquer en fonction des opérateurs



GARANTIE
4 ans
MOTEUR

Conforme
NF P 90-308
à la norme

BALI

**ENROULEUR HORS-SOL MOTORISÉ AVEC
OU SANS FIN DE COURSE ÉLECTRONIQUE**

Pour bassin de
6 M x 12 M
maximum

COUVERTURE AUTOMATIQUE HORS-SOL
S'ADAPTE SUR LES PISCINES EXISTANTES OU À CONSTRUIRE

COULEURS DES SUPPORTS



DIMENSIONS DE L'ENROULEUR HORS TOUT
= LARGEUR BASSIN + PIEDS ENROULEUR

X = largeur bassin + 370 mm

Axe : 5 cm + long que la largeur
de la piscine

Enrouleur déconseillé si les rayons
de la piscine sont ≥ 400 mm

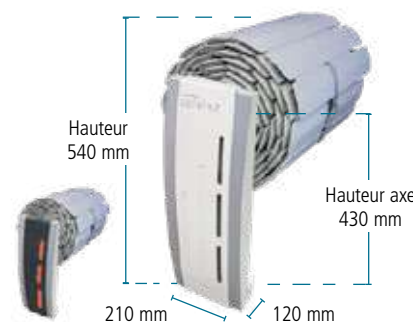

LIVRÉE AVEC :

- Axe aluminium anodisé $\varnothing 167$ mm
- Enrouleur avec éclairage à LED latéral
- Supports enrouleur (avec commutateur à clé)
- Moteur avec fin de course électronique
- Coffret électrique avec contact sec
- Couverture en lames opaques 83 mm avec bouchons fixes
- Boucles anti-soulèvement et sangles pour fixation sur axe
- Enrouleur débrayable manuellement afin de sécuriser la piscine (en cas de coupure de courant)



Coffret 24 V avec contact sec pour électrolyseur au sel (Prévoir en plus un câble électrique 3x1,5² de la commande à clé vers le coffret).

Moteur 24 V hors-sol SIREM COVEO avec fin de course électronique et bouton d'initialisation. Disponible sans fin de course électronique. (Câblage électrique : 2x6² pour alimentation 24 V)

OPTIONS



Commutateur déporté sans fil
À placer sur un mur intérieur



Application smartphone
Ouverture / fermeture de la
couverture en Bluetooth®



Enrouleur motorisé
Sans fin de course



TARIFS SUR DEMANDE
00 377 93 101 122

Appel non surtaxé*

*Des coûts supplémentaires peuvent s'appliquer en fonction des opérateurs



GARANTIE
4 ans
MOTEUR

Conforme
NF
P 90-308
à la norme

MARQUISE® ENROULEUR MOTORISÉ SUR RAIL AVEC
SUR RAIL OU SANS FIN DE COURSE ÉLECTRONIQUE

Pour bassin de
6 M x 12 M
maximum

COUVERTURE AUTOMATIQUE HORS-SOL

SUR RAIL AVEC FREINS

S'ADAPTE SUR LES PISCINES EXISTANTES OU À CONSTRUIRE

COULEURS DES SUPPORTS

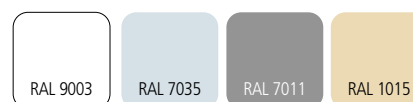

DIMENSIONS DE L'ENROULEUR HORS TOUT
= LARGEUR BASSIN + PIEDS ENROULEUR

X = largeur bassin + 1077 mm
Si margelle de 35 cm de chaque côté
Axe : dimensions à définir en fonction
de la largeur des margelles

Le positionnement du rail se fait à
l'extérieur des margelles



Hauteur de la poutre
150 mm du sol

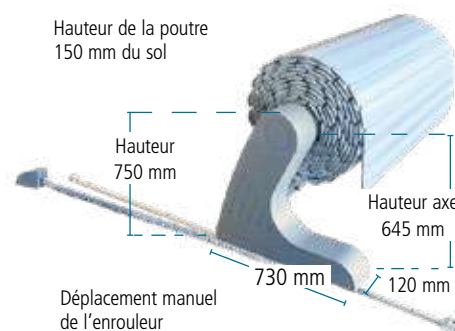

Déplacement manuel
de l'enrouleur

LIVRÉE AVEC :

- Axe aluminium anodisé Ø167mm
- Supports enrouleur (avec commutateur à clé)
- Moteur avec fin de course électronique
- Coffret électrique avec contact sec
- Couverture en lames opaques 83 mm avec bouchons fixes
- Boucles anti-soulèvement et sangles pour fixation sur axe
- Enrouleur débrayable manuellement afin de sécuriser la piscine (en cas de coupure de courant)



Coffret 24 V avec contact sec pour électrolyseur au sel (Prévoir en plus un câble électrique 3x1,5² de la commande à clé vers le coffret).



Moteur 24 V Hors-sol SIREM COVEO avec fin de course électronique et bouton d'initialisation. Disponible sans fin de course électronique. (câblage électrique : 2x6² pour alimentation 24V)

OPTIONS

Rails de 3 mètres
Paire supplémentaire



Enrouleur
Alimentation à énergie solaire



Commutateur déporté sans fil
À placer sur un mur intérieur



Enrouleur sur roulettes
Sans rail de guidage

Enrouleur motorisé
Sans fin de course



Déplacement motorisé
De l'enrouleur



Éclairage LED



Application smartphone
Ouverture / fermeture de la couverture en Bluetooth®



TARIFS SUR DEMANDE
00 377 93 101 122
Appel non surtaxé*

*Des coûts supplémentaires peuvent s'appliquer en fonction des opérateurs



GARANTIE
4 ans
MOTEUR

Conforme
NF P 90-308
à la norme

PRESTIGE® ENROULEUR SANS HABILLAGE SUR LES CÔTÉS AVEC FIN DE COURSE ÉLECTRONIQUE

Pour bassin de **6 M x 12 M** maximum

COUVERTURE AUTOMATIQUE HORS-SOL
S'ADAPTE SUR LES PISCINES EXISTANTES OU À CONSTRUIRE

DIMENSIONS DE L'ENROULEUR HORS TOUT = LARGEUR BASSIN + PIEDS ENROULEUR

X = largeur bassin + 440 mm

Prestige sur rail:
X = largeur bassin + 1440 mm si margelle de 35 cm de chaque côté

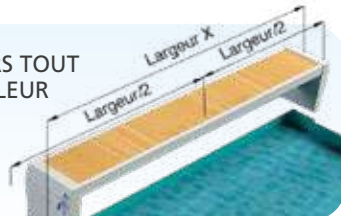

COULEURS DES OSSATURES

Poutres	RAL 9010	RAL 7047	RAL 7012	RAL 1015
Supports	RAL 9003	RAL 7035	RAL 7011	RAL 1015

COULEURS DE L'HABILLAGE

PLAXÉ CLAIR	PLAXÉ MOYEN	PLAXÉ FONCÉ	PLAXÉ EXOTIQUE
PVC BLANC	PVC GRIS	PVC SABLE	

LIVRÉE AVEC :

- Axe aluminium anodisé Ø167mm
- Banc avec dessus amovible ossature aluminium (avec commutateur à clé et habillage PVC)
- Moteur avec fin de course électronique
- Coffret électrique avec contact sec
- Couverture en lames opaques 83 mm avec bouchons fixes
- Boucles anti-soulèvement et sangles pour fixation sur axe
- Enrouleur débrayable manuellement afin de sécuriser la piscine (en cas de coupure de courant)

≤ 12 M



H 759 x L 726 mm
Axe H. 380 mm

≤ 10 M



H 657 x L 624 mm
Axe H. 335 mm

≤ 8 M



H 555 x L 522 mm
Axe H. 266 mm

154 mm

114 mm



Coffret 24 V avec contact sec pour électrolyseur au sel (Prévoir en plus un câble électrique 3x1,5² de la commande à clé vers le coffret).



Moteur 24 V Hors-sol SIREM COVEO avec fin de course électronique et bouton d'initialisation. Disponible sans fin de course électronique. (câblage électrique : 2x6² pour alimentation 24V)

OPTIONS

Motorisation solaire



LED multicolores Avec télécommande



Enrouleur sur rail Déplacement manuel



Commutateur déporté sans fil À placer sur un mur intérieur



Habillage "bois exotique"



Habillage plaxé Imitation bois



Application smartphone Ouverture / fermeture de la couverture en Bluetooth®



TARIFS SUR DEMANDE
00 377 93 101 122
Appel non surtaxé*

*Des coûts supplémentaires peuvent s'appliquer en fonction des opérateurs



GARANTIE
4 ans
MOTEUR

Conforme
NF
P 90-308
à la norme

BANC DESIGN ENROULEUR AVEC HABILLAGE SUR LES CÔTÉS ET FIN DE COURSE ÉLECTRONIQUE

Pour bassin de **6 M x 12 M** maximum

COUVERTURE AUTOMATIQUE HORS-SOL
S'ADAPTE SUR LES PISCINES EXISTANTES OU À CONSTRUIRE

DIMENSIONS DE L'ENROULEUR HORS TOUT = LARGEUR BASSIN + PIEDS ENROULEUR

X = largeur bassin + 440 mm

Prestige sur rail : X = largeur bassin + 1440 mm si margelle de 35 cm de chaque côté

Poutre plus haute côté piscine, plus basse côté plage



COULEURS DES OSSATURES

Poutres	RAL 9010	RAL 7047	RAL 7012	RAL 1015
Supports	RAL 9003	RAL 7035	RAL 7011	RAL 1015

COULEURS DE L'HABILLAGE



COUVERTURES LIVRÉES AVEC :

- Axe aluminium anodisé Ø167mm
- Banc avec dessus amovible ossature aluminium (avec commutateur à clé et habillage PVC)
- Moteur avec fin de course électronique
- Coffret électrique avec contact sec
- Couverture en lames opaques 83 mm avec bouchons fixes
- Boucles anti-soulèvement et sangles pour fixation sur axe
- Enrouleur débrayable manuellement afin de sécuriser la piscine (en cas de coupure de courant)

≤ 12M



H 759 x L 726 mm
Axe H. 380 mm

≤ 9M



H 657 x L 624 mm
Axe H. 335 mm

154 mm

114 mm



Coffret 24 V avec contact sec pour électrolyseur au sel (Prévoir en plus un câble électrique 3x1,5² de la commande à clé vers le coffret).



Moteur 24 V Hors-sol SIREM COVEO avec fin de course électronique et bouton d'initialisation. (câblage électrique : 2x6² pour alimentation 24V)

OPTIONS

Motorisation solaire



LED multicolores Avec télécommande



Habillage plaxé Imitation bois



Commutateur déporté sans fil À placer sur un mur intérieur



Enrouleur sur rail Déplacement manuel



Habillage "bois exotique"



Application smartphone Ouverture / fermeture de la couverture en Bluetooth®



Feuille de protection Contre la chaleur pour les lames foncées



TARIFS SUR DEMANDE
00 377 93 101 122
Appel non surtaxé*

*Des coûts supplémentaires peuvent s'appliquer en fonction des opérateurs



GARANTIE
4 ans
MOTEUR

Conforme
NF P 90-308
à la norme

SEYCHELLES

**ENROULEUR IMMERGÉ AVEC
FIN DE COURSE ÉLECTRONIQUE**

Pour bassin de
7 M x 14 M
maximum

COUVERTURE AUTOMATIQUE IMMERGÉE MOTEUR DANS L'AXE S'ADAPTE SUR LES PISCINES EXISTANTES OU À CONSTRUIRE

LIVRÉE AVEC :

- Axe aluminium anodisé Ø167mm
- Moteur immergé avec fin de course
- Coffret électrique avec contact sec pour électrolyseur au sel, flasque paroi et commutateur à clé
- Couverture en lames opaques 83 mm avec bouchons fixes
- Boucles anti-soulèvement et sangles pour fixation sur axe



FLASQUE INJECTÉE
Fixation paroi ou équerre

AVEC MUR DE SÉPARATION MAÇONNÉ

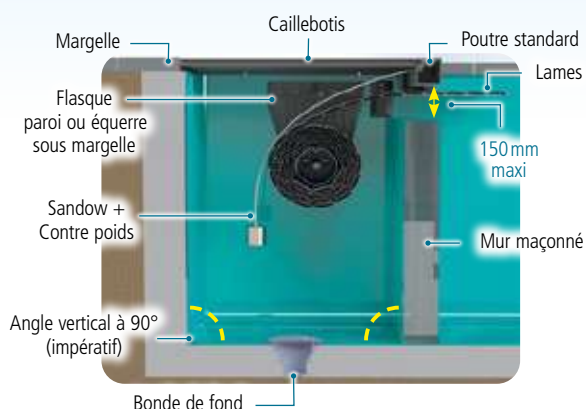

AVEC MUR DE SÉPARATION PRÉ FABRIQUÉ EN PVC

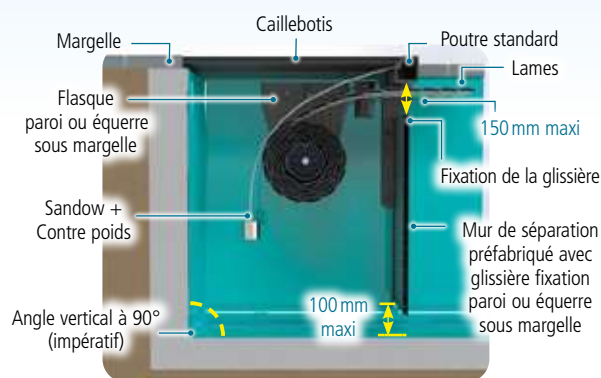

Câblage électrique : 2 x 6² + 4 x 1,5² pour réglage fin de course

OPTIONS



TARIFS SUR DEMANDE
00 377 93 101 122
Appel non surtaxé*

Poutre avec supports
Couleurs au choix / Fixation paroi

Mur pré fabriqué
Couleurs au choix / Fixation paroi

Caillebotis 1000x930mm

Commutateur déporté sans fil
À placer sur un mur intérieur



Application smartphone
Ouverture / fermeture de la
couverture en Bluetooth®



*Des coûts supplémentaires peuvent s'appliquer en fonction des opérateurs



COUVERTURE AUTOMATIQUE IMMERGÉE MOTEUR COFFRE SEC

S'ADAPTE SUR LES PISCINES EXISTANTES OU À CONSTRUIRE

LIVRÉE AVEC :

- Axe aluminium anodisé Ø167 mm
- Moteur coffre sec avec fin de course
- Coffret électrique avec contact sec pour électrolyseur au sel, fixation paroi et commutateur à clé
- Couverture en lames opaques 83 mm avec bouchons fixes
- Boucles anti-soulèvement et sangles pour fixation sur axe

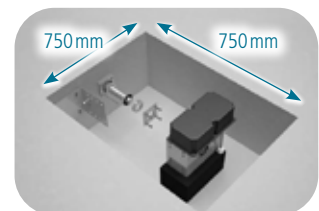

Moteur coffre sec

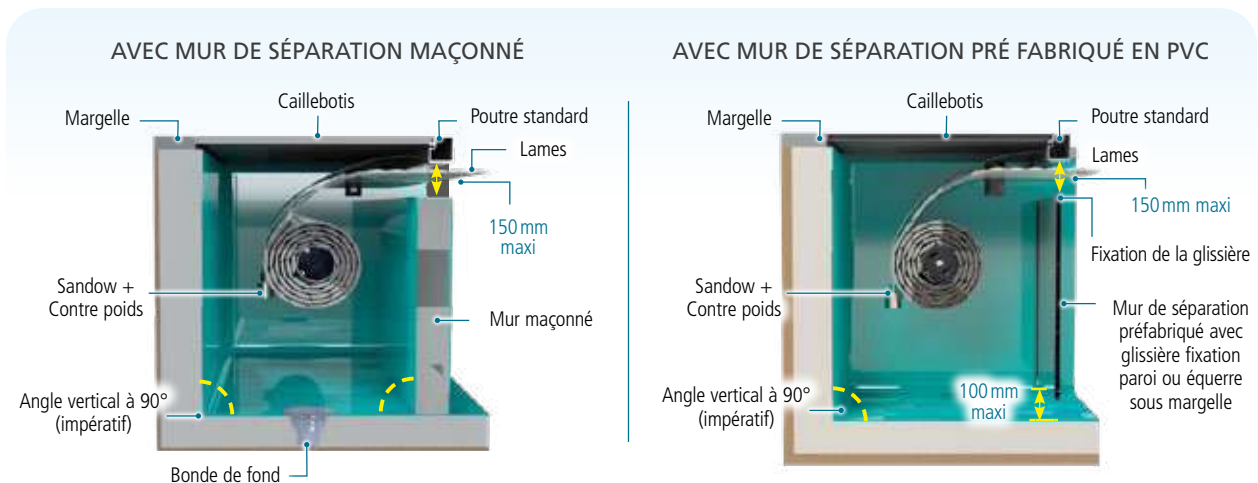

Câblage électrique : 2x6² + 4x1,5² pour pour réglage fin de course

OPTIONS

Poutre avec supports
Couleurs au choix / Fixation paroi

Mur pré fabriqué
Couleurs au choix / Fixation paroi

Caillebotis
1000x930 mm

Application smartphone
Ouverture / fermeture de la
couverture en Bluetooth®



Commutateur
déporté sans fil
À placer sur un mur intérieur



TARIFS SUR DEMANDE
00 377 93 101 122
Appel non surtaxé*

*Des coûts supplémentaires peuvent s'appliquer en fonction des opérateurs



GARANTIE
4 ans
MOTEUR

Conforme
NF P 90-308
à la norme

MAYOTTE
MOTEUR DANS L'AXE

ENROULEUR IMMERGÉ AVEC
FIN DE COURSE ÉLECTRONIQUE

Pour bassin de
7 M x 14 M
maximum

COUVERTURE AUTOMATIQUE IMMERGÉE MOTEUR DANS L'AXE

AVEC FLASQUES ET FERRURES

S'ADAPTE SUR LES PISCINES EXISTANTES OU À CONSTRUIRE

LIVRÉE AVEC :

- Axe aluminium anodisé Ø167 mm
- Moteur immergé avec fin de course
- Coffret électrique avec contact sec pour électrolyseur au sel et commutateur à clé
- Poutres anodisées 20 microns avec galets de guidage
- Couverture en lames opaques 83 mm avec bouchons fixes
- Boucles anti-soulèvement et sangles pour fixation sur axe

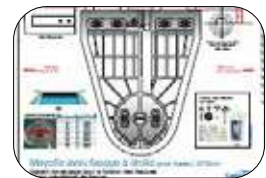

GABARIT DE PERÇAGE

À échelle réelle, disponible sur demande

AVEC MUR DE SÉPARATION MAÇONNÉ

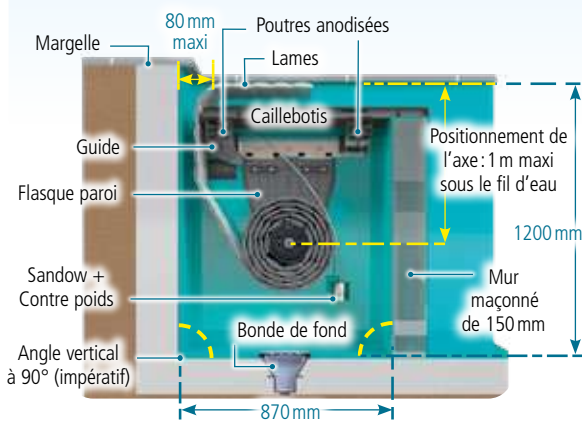

Lames indispensables entre le fil d'eau et la descente à l'axe, couverture fermée
(ex : pour un bassin de 4x8m nous livrons 9m de lames, soit 1m de plus)

AVEC MUR DE SÉPARATION PRÉ FABRIQUÉ EN PVC

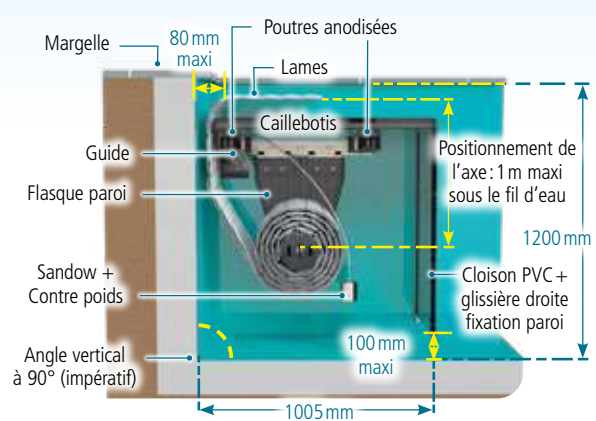

Pour les murs pré fabriqués : largeur maxi 4.50m
(au delà, nous consulter)

Câblage électrique : 2 x 6² + 4 x 1,5² pour réglage fin de course

OPTIONS

Caillebotis
500x930mm / 1000x1000mm

Mur pré fabriqué
Couleurs au choix / Fixation paroi

Application smartphone
Ouverture / fermeture de la
couverture en Bluetooth®



Commutateur
déporté sans fil
À placer sur un mur intérieur



TARIFS SUR DEMANDE
00 377 93 101 122
Appel non surtaxé*

*Des coûts supplémentaires peuvent s'appliquer en fonction des opérateurs



GARANTIE
4 ans
MOTEUR

Conforme
NF
P 90-308
à la norme

MAYOTTE
COFFRE SEC

ENROULEUR IMMERGÉ AVEC
FIN DE COURSE ÉLECTRONIQUE

Pour bassin de
7 M×14 M
maximum

COUVERTURE AUTOMATIQUE IMMERGÉE MOTEUR COFFRE SEC
S'ADAPTE SUR LES PISCINES EXISTANTES OU À CONSTRUIRE

LIVRÉE AVEC :

- Axe aluminium anodisé Ø167mm
- Moteur coffre sec avec fin de course
- Coffret électrique avec contact sec pour électrolyseur au sel et commutateur à clé
- Poutres anodisées 20 microns avec galets de guidage
- Couverture en lames opaques 83 mm avec bouchons fixes
- Boucles anti-soulèvement et sangles pour fixation sur axe

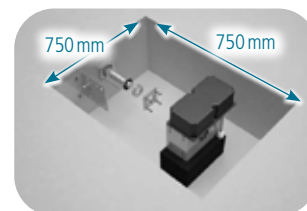

Moteur coffre sec

AVEC MUR DE SÉPARATION MAÇONNÉ

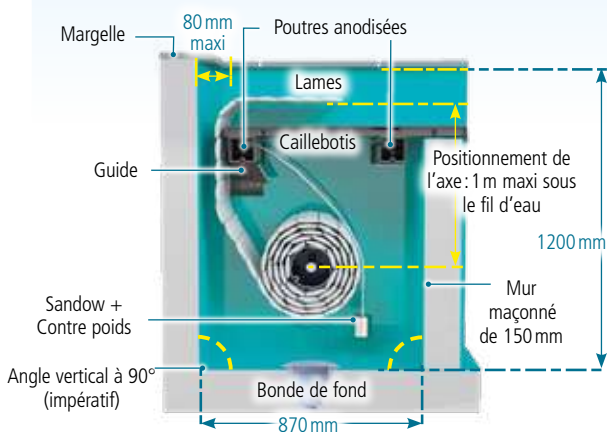

Lames indispensables entre le fil d'eau et la descente à l'axe, couverture fermée (ex : pour un bassin de 4x8m nous livrons 9m de lames, soit 1m de plus)

AVEC MUR DE SÉPARATION PRÉ FABRIQUÉ EN PVC

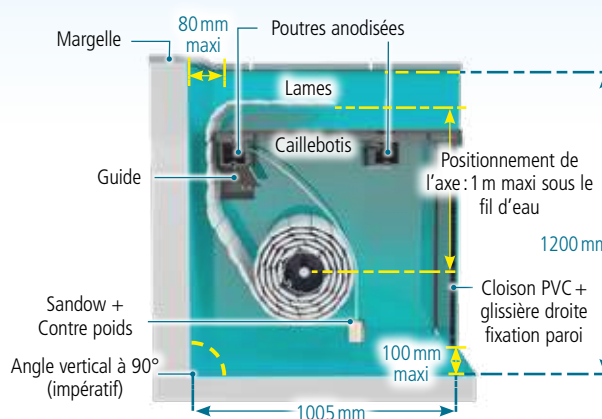

Pour les murs pré fabriqués : largeur maxi 4.50m (au delà, nous consulter)

Câblage électrique : 2x6² + 4x1,5² pour réglage fin de course. Escalier déconseillé côté opposé à l'enrouleur.

OPTIONS

Commutateur
déporté sans fil
À placer sur un mur intérieur



Mur pré fabriqué
Couleurs au choix / Fixation paroi

Application smartphone
Ouverture / fermeture de la
couverture en Bluetooth®



Caillebotis
500x930 mm / 1000x 1000 mm



TARIFS SUR DEMANDE
00 377 93 101 122
Appel non surtaxé*

*Des coûts supplémentaires peuvent s'appliquer en fonction des opérateurs

Lames pvc opaques et bouchons

GARANTIE
3 ans

COULEURS DES LAMES DISPONIBLES

LARGEUR 83 MM ET HAUTEUR 17 MM.
LARGEUR MINIMUM DE LA PISCINE 2.20 M
CONFORMES À LA NORME NF P 90-308.
LIVRÉES PAR LÉS DE 6 LAMES (12 LAMES AU MÈTRE).



BOUCHONS FIXES
Ailettes 30 mm

LARGEUR PISCINE										
2.50 M	3.00 M	3.50 M	4.00 M	4.50 M	5.00 M	5.50 M	6.00 M	6.50 M	7.00 M	8.00 M

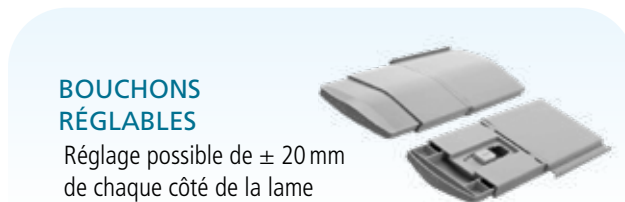

BOUCHONS RÉGLABLES
Réglage possible de ± 20 mm
de chaque côté de la lame

LARGEUR PISCINE										
2.50 M	3.00 M	3.50 M	4.00 M	4.50 M	5.00 M	5.50 M	6.00 M	6.50 M	7.00 M	8.00 M

+ Lames renforcées avec 5 alvéoles

OPTIONS

Butée mécanique escamotable

Pour piscine miroir ou à débordement
(Bouchon réglable ou fixe)

Roulette de guidage pour lames
(Bouchon réglable ou fixe)

Équerre fixe
(Bouchon réglable ou fixe)

TARIFS SUR DEMANDE
00 377 93 101 122
Appel non surtaxé*

Lames avec axe alu 167 mm

LONGUEUR PISCINE	DIAMÈTRE D'ENROULEMENT
7 M	445 mm
8 M	465 mm
9 M	495 mm
10 M	510 mm
11 M	535 mm
12 M	555 mm
14 M	585 mm
15 M	600 mm
16 M	620 mm
17 M	640 mm

Diamètre d'enroulement

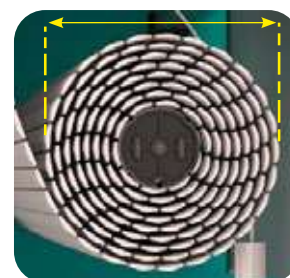

*Des coûts supplémentaires peuvent s'appliquer en fonction des opérateurs

découpes et formes pour escaliers

Découpe finition équerre

ESCALIER DROIT	BASE	PROFONDEUR
	≤ 2 m	1 m
	≤ 2 m	1.50 m
	≤ 3 m	2 m

ESCALIER ROMAN	BASE	PROFONDEUR
	≤ 2 m	1 m
	≤ 2 m	1.50 m
	≤ 3 m	1.50 m
	≤ 4 m	2 m

ESCALIER TRAPÈZE	BASE	PROFONDEUR
	≤ 2 m	1 m
	≤ 2 m	1.50 m
	≤ 3 m	1.50 m
	≤ 4 m	2 m

Bouchons fixes, réglables ou nouveaux bouchons collés définis en fonction de la couverture.

OPTIONS

Découpe équerre
Échelle ou bloc filtrant

Découpe équerre
Forme libre (au ML)

Découpe fenêtre
Pour skimmer et refoulement

Découpe angle équerre
Rayon de 300 à 1 000 mm (la paire)

Découpe finition en forme

ESCALIER ROMAN	BASE	PROFONDEUR
	≤ 2 m	1 m
	≤ 2 m	1.50 m
	≤ 3 m	1.50 m
	≤ 4 m	2 m

ESCALIER TRAPÈZE	BASE	PROFONDEUR
	≤ 2 m	1 m
	≤ 2 m	1.50 m
	≤ 3 m	1.50 m
	≤ 4 m	2 m

OPTIONS

Découpe angle en forme de rayon
Rayon de 300 à 1 000 mm (la paire)

Découpe en forme
Forme libre (au ML)



TARIFS SUR DEMANDE
00 377 93 101 122

Appel non surtaxé*

*Des coûts supplémentaires peuvent s'appliquer en fonction des opérateurs

poutres

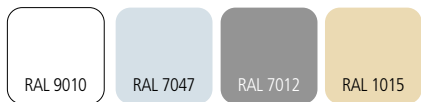

POUR ENROULEURS IMMERGÉS

Standard: en aluminium non recouverte avec supports

LARGEUR PISCINE	Standard: en aluminium non recouverte avec supports	
	Largeur	Hauteur
2.55 m	75 mm	100 mm
3.05 m	75 mm	100 mm
3.55 m	75 mm	100 mm
4.05 m	75 mm	100 mm
4.55 m	75 mm	100 mm
5.05 m	75 mm	100 mm
5.55 m*	75 mm	100 mm
6.05 m avec console	120 mm	100 mm
6.55 m avec console	120 mm	100 mm
7.05 m avec console	120 mm	100 mm

En aluminium recouverte avec supports

LARGEUR PISCINE	En aluminium recouverte avec supports	
	Largeur	Hauteur
2.55 m	95 mm	120 mm
3.05 m	95 mm	120 mm
3.55 m	95 mm	120 mm
4.05 m	95 mm	120 mm
4.55 m*	95 mm	120 mm
5.05 m avec console	100 mm	120 mm
5.55 m avec console	100 mm	120 mm
6.05 m avec console	100 mm	120 mm
6.55 m avec console	100 mm	120 mm
7.05 m avec console	100 mm	120 mm

Petite poutre de 80 mm en aluminium avec supports

LARGEUR PISCINE	Petite poutre de 80 mm en aluminium avec supports	
	Largeur	Hauteur
2.55 m	75 mm	80 mm
3.05 m	75 mm	80 mm
3.55 m	75 mm	80 mm
4.05 m	75 mm	80 mm
4.55 m*	75 mm	80 mm
5.05 m avec console	100 mm	80 mm
5.55 m avec console	100 mm	80 mm
6.05 m avec console	100 mm	80 mm
6.55 m avec console	100 mm	80 mm
7.05 m avec console	100 mm	80 mm

OPTIONS

Console anti-flexion équerre ou paroi
Renfort des poutres pour piscine de grande largeur

Paire de supports équerre de poutre

*Prévoir console anti-flexion si caillebotis bois

Poutre anodisé pour enrouleur Mayotte avec supports

LARGEUR PISCINE	Poutre anodisé pour enrouleur Mayotte avec supports	
	Largeur	Hauteur
2.55 m	100 mm	100 mm
3.05 m	100 mm	100 mm
3.55 m	100 mm	100 mm
4.05 m	100 mm	100 mm
4.55 m	100 mm	100 mm
5.05 m	100 mm	100 mm
5.55 m	100 mm	100 mm
6.05 m avec console	100 mm	100 mm
6.55 m avec console	100 mm	100 mm
7.05 m avec console	100 mm	100 mm

OPTION

Élément de guidage
Pour poutre anodisé pour enrouleur Mayotte



TARIFS SUR DEMANDE
00 377 93 101 122

Appel non surtaxé*

*Des coûts supplémentaires peuvent s'appliquer en fonction des opérateurs

caillebotis



PVC

BLANC GRIS CLAIR SABLE

POLYPROPYLÈNE

BLANC GRIS CLAIR GRIS SABLE

ALUMINIUM RAL

9010 7047 7012 1015

BOIS EXOTIQUE

IPE

CAILLEBOTIS POUR SEYCHELLES - HAWAÏ				
POLYPROPYLÈNE INJECTÉ ÉP. 28 MM COULEUR AU CHOIX	PVC ÉP. 28 MM COULEUR AU CHOIX	ALU ÉP. 28 MM* COULEUR AU CHOIX	BOIS ÉP. 28 MM**	BOIS ÉP. 20 MM** (impératif pour poutre recouverte)
Caillebotis 500 mm x 750 mm				
Caillebotis 500 mm x 855 mm				
Caillebotis 500 mm x 930 mm				
Caillebotis 500 mm x 1025 mm				
Caillebotis hors standard le m ² (longueur x largeur de la fosse)				

CAILLEBOTIS POUR MAYOTTE			
POLYPROPYLÈNE COULEUR AU CHOIX	À DRAPER PLEIN COMPRESSÉ PVC GRIS	ALVÉOLÉ À DRAPER GRIS CLAIR	BOIS ÉPAISSEUR 20 MM** (impératif pour poutre recouverte)
Caillebotis 500 mm x 750 mm			
Caillebotis 500 mm x 930 mm			
Caillebotis 1000 mm x 1000 mm			
Caillebotis hors standard le m ² (longueur x largeur de la fosse)			

* Les caillebotis alu Gris « Foncé » peuvent monter rapidement en température suite à un fort ensoleillement.

** Jeu de dilatation du bois à prévoir en périphérie (1 cm). Attention matériau glissant.

OPTIONS



TARIFS SUR DEMANDE
00 377 93 101 122

Appel non surtaxé*



Cornière inox inégale
50x70 mm (au ML)
Cornière alu
60 x 60 épaisseur 6 mm (au ml)



Fixation caillebotis
Mayotte
(par élément de 500 mm)

*Des coûts supplémentaires peuvent s'appliquer en fonction des opérateurs

glissières et cloisons pvc



CLOISONS DE SÉPARATION PVC

POUR UNE LARGEUR MAXIMUM DE PISCINE DE 6.00 M
ET UNE PROFONDEUR MAXIMUM DE 2.00 M



GLISSIÈRES

DROITES POUR FIXATION PAROI



AVEC ÉQUERRE FIXE POUR FIXATION SOUS MARGELLE

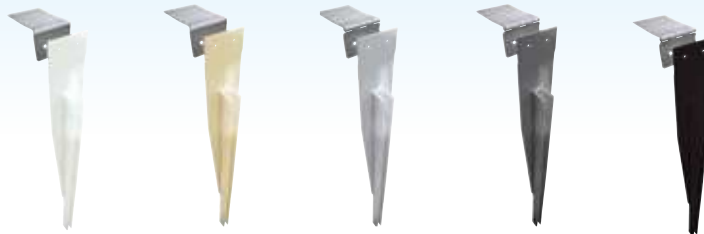

AVEC ÉQUERRE CHARNIÈRE POUR FIXATION SOUS MARGELLE

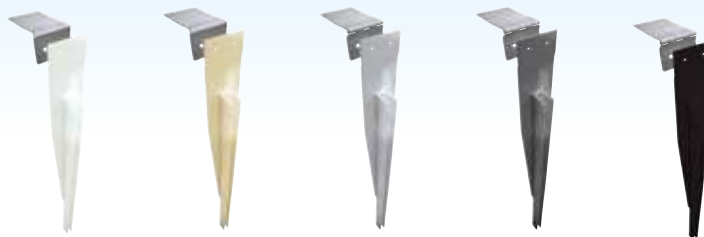

OPTIONS



Cornière inox inégale
50x70mm (au ML)

Cornière alu
60 x 60 épaisseur 6 mm (au ml)



Fixation caillebotis
Mayotte
(par élément de 500 mm)



TARIFS SUR DEMANDE
00 377 93 101 122

Appel non surtaxé*

*Des coûts supplémentaires peuvent s'appliquer en fonction des opérateurs



GARANTIE
3 ans

Conforme NF P 90-308 à la norme

INITIAL AVEC BARRES RONDES Ø 45 MM EN ALUMINIUM ANODISÉ

Pour bassin de **10 M×5 M** maximum

BÂCHE À BARRES MONO-PANNEAU

TOILE PVC OPAQUE 650G/M² TRAITÉE ANTI-UV ET ANTI-FONGIQUE



Piscine enterrée

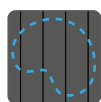

Toutes formes de bassins**



Dimension débord Min 25 cm



Échelle non possible



Escalier solidaire



Escalier séparé

COULEURS DE LA TOILE

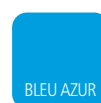

BLEU AZUR

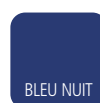

BLEU NUIT

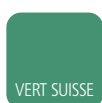

VERT SUISSE



SABLE



MOKA



GRIS



ANTHRACITE



GRIS PERLE

L'envers couleur sable des toiles opaques (sauf coloris nuit, gris et anthracite) évite la décoloration sur les margelles.



LIVRÉE AVEC :

- Manivelle d'enroulement
- Sangle de déroulement
- Cliquets inox, sangles avec boucle inox et pitons douilles escamotables (simple et rapide)

Modèle INITIAL
51,45€/m²***



ENROULEMENT PAR MANIVELLE

Manivelle manuelle (2 manivelles à partir de 50 m² de bassin)



DÉROULEMENT PAR SANGLE

Tirage, mise en position sécurité et fixation en moins de 3 minutes



PROFIL ROND Ø 45 MM

En aluminium anodisé



SANGLES ET CLIQUETS INOX

Pour la fixation et l'accrochage sur les largeurs

OPTIONS ET ACCESSOIRES

- Profil de remplacement de margelle aluminium taillé à dimensions avec embouts aplatis : **115.00€**
- Découpe escalier, réalisée sous forme de rectangle : **110.00€**
- Système d'attache rapide pour l'ensemble de la couverture sans escalier, ni échelle : **126.00€**
- Windsafe system (sangles anti-soulèvement et anti-feuilles) **180.00€**
- Système de fixation réglable côté stockage
- Roue de guidage pour manivelle d'enroulement
- Kit de semelles d'usure pour bassins de forme spéciale
- Motorisation Roll Power : voir page 59



TARIFS SUR DEMANDE
00 377 93 101 122

Appel non surtaxé*

**Kit optionnel pour les piscines de forme spéciale.

*Des coûts supplémentaires peuvent s'appliquer en fonction des opérateurs

***Pour toutes les couvertures inférieures à 20m², une plus-value de 10% sera appliquée au prix indiqué.



GARANTIE
5 ans

Conforme
NF P 90-308
à la norme

EVOLE

AVEC PROFILS ½ ROND Ø 44 MM EN ALUMINIUM ANODISÉ DOUBLE GORGES

Pour bassin de
11 M×5 M
maximum

BÂCHE À BARRES À PANNEAUX INTERCHANGEABLES NEW

TOILE PVC OPAQUE 650G/M² TRAITÉE ANTI-UV ET ANTI-FONGIQUE

COULEURS DE LA TOILE

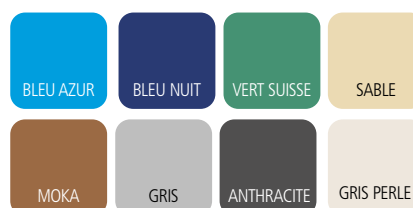

Piscine enterrée

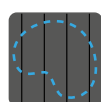

Toutes formes de bassins



Dimension débord



Échelle et bloc filtrant possible



Escalier solidaire



Escalier séparé

L'envers couleur sable des toiles opaques (sauf coloris nuit, gris et anthracite) évite la décoloration sur les margelles.

LIVRÉE AVEC :

- Manivelle d'enroulement
- Sangle de déroulement
- Cliquets inox, sangles avec boucle inox et pitons douilles escamotables (simple et rapide)



Modèle EVOLE
62,90€/m²**



ENROULEMENT PAR MANIVELLE

Manivelle manuelle (2 manivelles à partir de 50 m² de bassin)



DÉROULEMENT PAR SANGLE

Tirage, mise en position sécurité et fixation en moins de 3 minutes



ADAPTABILITÉ

S'adapte aux formes spéciales avec ou sans escalier



SANGLES ET CLIQUETS INOX

Pour la fixation et l'accrochage sur les largeurs

OPTIONS ET ACCESSOIRES

- Profil de remplacement de margelle aluminium taillé à dimensions avec embouts aplatis : **115.00€**
- Découpe escalier, réalisée sous forme de rectangle : **110.00€**
- Système d'attache rapide pour l'ensemble de la couverture sans escalier, ni échelle : **126.00€**
- Windsafe system (sangles anti-soulèvement et anti-feuilles) **180.00€**
- Système de fixation réglable côté stockage
- Roue de guidage pour manivelle d'enroulement
- Kit vent Wind Pro 1 set (pour bassin <6m de long)
- Kit vent Wind Pro 2 set (pour bassin >6m de long)
- Motorisation Roll Power : voir page 59



TARIFS SUR DEMANDE
00 377 93 101 122

Appel non surtaxé*

*Des coûts supplémentaires peuvent s'appliquer en fonction des opérateurs

**Pour toutes les couvertures inférieures à 20m², une plus-value de 10% sera appliquée au prix indiqué.



GARANTIE
5 ans

Conforme
**NF
P 90-308**
à la norme

STARLIGHT AVEC PROFILS ½ ROND Ø 46 MM EN ALUMINIUM ANODISÉ DOUBLE GORGES ET EMBOUTS APLATIS

Pour bassin de
11 M×5.5 M
maximum

BÂCHE À BARRES À PANNEAUX INTERCHANGEABLES NEW

TOILE PVC OPAQUE 650G/M² TRAITÉE ANTI-UV ET ANTI-FONGIQUE

COULEURS DE LA TOILE



Piscine enterrée

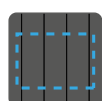

Piscine rectangulaire



Dimension débord
Min 20 cm



Échelle et bloc filtrant possible



Escalier solidaire



Escalier séparé

L'envers couleur sable des toiles opaques (sauf coloris nuit, gris et anthracite) évite la décoloration sur les margelles.

LIVRÉE AVEC :

- Manivelle d'enroulement
- Sangle de déroulement
- Cliquets inox, sangles avec boucle inox et pitons douilles escamotables (simple et rapide)



Modèle STARLIGHT
67,80€/m²**



ENROULEMENT PAR MANIVELLE

Manivelle manuelle (2 manivelles à partir de 50 m² de bassin)



DÉROULEMENT PAR SANGLE

Tirage, mise en position sécurité et fixation en moins de 3 minutes



BARRE DE MAINTIEN

En aluminium anodisé à embouts aplatis



SANGLES ET CLIQUETS INOX

Pour la fixation et l'accrochage sur les largeurs

OPTIONS ET ACCESSOIRES

- Profil de remplacement de margelle aluminium taillé à dimensions avec embouts aplatis : **115.00€**
- Découpe escalier, réalisée sous forme de rectangle : **110.00€**
- Système d'attache rapide pour l'ensemble de la couverture sans escalier, ni échelle : **126.00€**
- Windsafe system (sangles anti-soulèvement et anti-feuilles) **180.00€**
- Système de fixation réglable côté stockage
- Roue de guidage pour manivelle d'enroulement
- Motorisation Roll Power : voir page 59



TARIFS SUR DEMANDE
00 377 93 101 122

Appel non surtaxé*

*Des coûts supplémentaires peuvent s'appliquer en fonction des opérateurs

**Pour toutes les couvertures inférieures à 20m², une plus-value de 10% sera appliquée au prix indiqué.



GARANTIE
5 ans

Conforme
NF P 90-308
à la norme

WOODSTAR

AVEC PROFILS 1/2 ROND Ø 44 MM EN ALUMINIUM ANODISÉ DOUBLE GORGES

Pour bassin de 10 M×5 M maximum

BÂCHE À BARRES À PANNEAUX INTERCHANGEABLES POUR PISCINES BOIS HORS SOL

TOILE PVC OPAQUE 650G/M² TRAITÉE ANTI-UV ET ANTI-FONGIQUE



Piscine hors sol



Dimension débord



Escalier solidaire



Escalier séparé



Échelle et bloc filtrant possible (sur la largeur)

COULEURS DE LA TOILE



L'envers couleur sable des toiles opaques (sauf coloris nuit, gris et anthracite) évite la décoloration sur les margelles.

LIVRÉE AVEC :

- Volant d'enroulement
- Sangle de déroulement
- Cliquets inox, sangles avec boucle inox (simple et rapide), sandows cabiclics et crochets inox

Modèle Wood
68.78€ /m²*

*Prix mentionné pour les formes rectangulaires. Pour les formes spéciales une plus-value de 20% sera appliquée.



CROCHETS DE FIXATION INOX
Fixation sur les longueurs



TENDEURS SANDOWS CABICLICs
Fixation sur les longueurs



ENROULEMENT PAR VOLANT
Ou par manivelle à la demande

OPTIONS



Système d'attache rapide

- Profil de remplacement de margelle aluminium taillé à dimensions avec embouts aplatis
- Découpe escalier réalisée sous forme de rectangle
- Système d'attache rapide pour l'ensemble de la couverture
- Manivelle en remplacement du volant



Couvertures d'été et d'hivernage



GAMME COUVERTURES
PAGE 58



GARANTIE
3 ans

Conforme
NF
P 90-308
à la norme

SAND / FIX

**AVEC GRILLE CENTRALE POUR
ÉVACUER L'EAU DE PLUIE**

**Pour bassin de
12 M×6 M
maximum***

COUVERTURES D'HIVERNAGE OPAQUES

TOILE PVC OPAQUE DE 650 G/M²
VERNIE ET TRAITÉE ANTI-U.V.
CONFECTION ENTièrement SOUDÉE

COULEURS TOILE



Modèle SAND

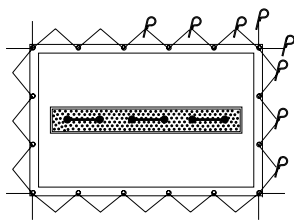

25.20€/m²**

**Pour toutes les couvertures inférieures à 20m²,
une plus-value de 10% sera appliquée au prix indiqué.

Modèle FIX

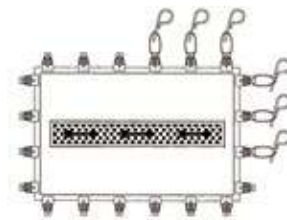

25.20€/m²**

**Pour toutes les couvertures inférieures à 20m²,
une plus-value de 10% sera appliquée au prix indiqué.

OPTIONS

Forfaits Découpes

- Escalier droit ou roman : **64.05€**
- Échelle ou bloc de filtration : **73.50€**
- Bloc de filtration avec échelle (découpe avec bavette rabattable) : **166.95€**

STAR

Sangles + ressorts
275.00€ de plus-value



Protection de ressort

En PVC, coloris SABLE
34.00€/l'unité



**Piton inox
escamotable
à douille
4.15€/l'unité**

*Dimensions avec escaliers

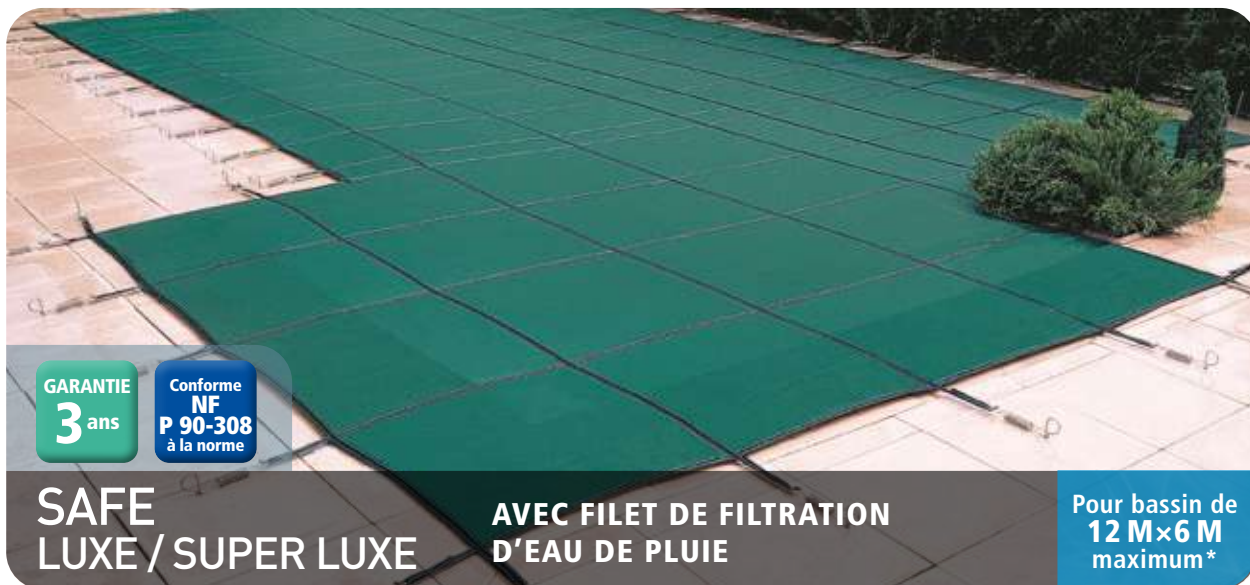

GARANTIE
3 ans

Conforme
NF P 90-308
à la norme

**SAFE
LUXE / SUPER LUXE**

**AVEC FILET DE FILTRATION
D'EAU DE PLUIE**

Pour bassin de
12 M x 6 M
maximum*

COUVERTURES D'HIVERNAGE FILTRANTES

FILET 135 GR/M² EN POLYÉTHYLÈNE ET POLYPROPYLENE TISSÉ

COULEURS FILET 260 GR/M²



CARACTÉRISTIQUES

- Sangles cousues croisées pour une grande résistance et une tension parfaite
- Recommandées pour les bassins de grandes dimensions
- Système de tension : sangles et ressorts inox
- Système de fixation : pitons inox P ou pitons escamotables

Modèle SAFE LUXE

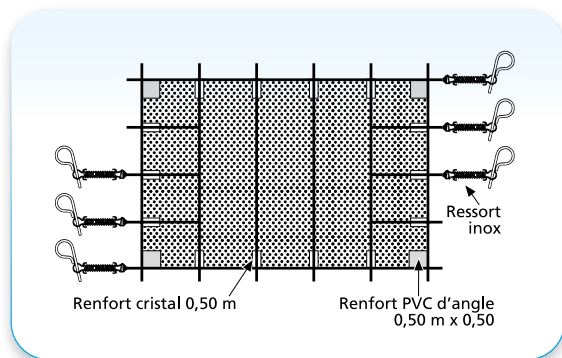

Modèle SAFE LUXE
29.40€/m²**

**Pour toutes les couvertures inférieures à 20m², une plus-value de 10% sera appliquée au prix indiqué.

Modèle SAFE SUPER LUXE

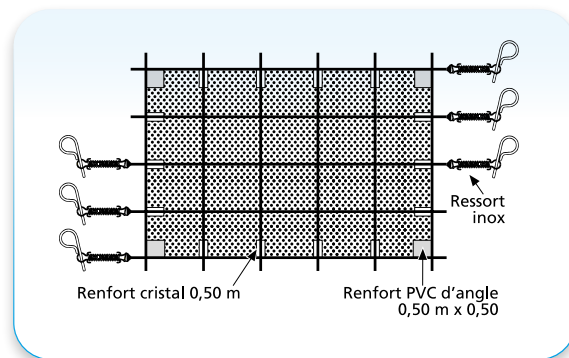

Modèle SAFE SUPER LUXE
34.13€/m²**

**Pour toutes les couvertures inférieures à 20m², une plus-value de 10% sera appliquée au prix indiqué.

OPTIONS

Forfaits Découpes

- Escalier droit ou roman : **64.05€**
- Échelle ou bloc de filtration : **73.50€**
- Bloc de filtration avec échelle (découpe avec bavette rabattable) : **166.95€**



Protection de ressort
En PVC, coloris SABLE
34.00€/l'unité



Piton inox escamotable
à douille
4.15€/l'unité

*Dimensions avec escaliers



GARANTIE
2 à 3 ans*

**COUVERTURES À BULLES
EN POLYÉTHYLÈNE ALVÉOLÉ**

**Pour bassin de
20 M
maximum**

COUVERTURES À BULLES

TRAITÉE ANTI-U.V.
CONFECTION ENTIÈREMENT SOUDÉE



Piscine
enterrée



Piscine
hors sol



Échelle
possible



Escalier
solidaire



Escalier
séparé

4 modèles disponibles



BLEU
400 ou 500 microns



BLEU / NOIR
400 ou 500 microns



**TRANSPARENT
GEOBUBBLE™**
500 microns



**TRANSPARENT/NUIT
GEOBUBBLE™**
500 microns

4 finitions au choix

TYPE ÉCO



Couverture non bordée.
Livrée sans oeillets et sans
bâchette de protection.

TYPE 1

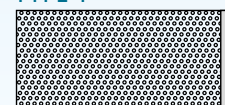

Couverture bordée d'un renfort
sur une largeur. Oeillets tous les
0.50m. Lisière sur les longueurs.

TYPE 2

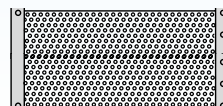

Couverture bordée d'un
renfort sur les 2 largeurs.
Oeillets tous les 0.50m sur
un coté et à chaque angle.

TYPE 4

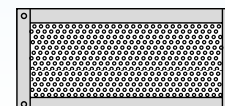

Couverture identique Type 2 mais
bordée d'un renfort de tissu armé,
cousu sur l'intégralité du périmètre.

COLORIS	ÉPAISSEUR	TYPE ECO €URO H.T./M ²	TYPE 1 €URO H.T./M ²	TYPE 2 €URO H.T./M ²	TYPE 4 €URO H.T./M ²
Bleu	400 microns	12.40	12.90	13.90	14.60
bleu / noir	400 microns	13.90	14.70	15.30	16.30
Bleu	500 microns	14.30	15.00	15.90	16.80
Transparent	500 microns GEOBUBBLE™	18.00	18.90	20.00	21.20
Transparent / nuit	500 microns GEOBUBBLE™	18.00	18.90	20.00	21.20

FORFAIT Découpe et coulisse	TYPE ECO ET 1 €URO H.T.	TYPE 2 ET 4 €URO H.T.
Escalier droit ou roman : l'unité	13,90	27,10
Découpe échelle standard : l'unité	13,90	27,10
Coulisse pour tube Ø 50 mm : le ml	-	4.90



**Rouleaux de couverture
bleue à bulles, 400 microns**

Rouleau de 25,50 ML × 4 ML
1132.20€

Rouleau de 25,50 ML × 5 ML
2086.40€



*Garantie dégressive sur deux saisons d'été et 3 saisons sur 500 microns de GEOBUBBLE™

enrouleurs télescopiques



Concept surbaissé



TAILLE DE PISCINE 4.00 à 5,00 M
RÉFÉRENCE ENRBASICFI

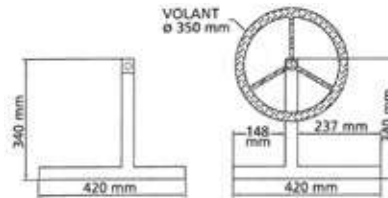

Basic fixe

Modèle Basic fixe
468,65€



TAILLE DE PISCINE 4.00 à 5,00 M
RÉFÉRENCE ENRBASIC

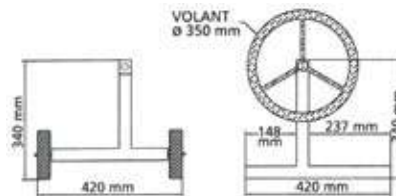

Basic

Modèle Basic
524,53€



TAILLE DE PISCINE 4.00 à 5,00 M
RÉFÉRENCE ENRBASICMO

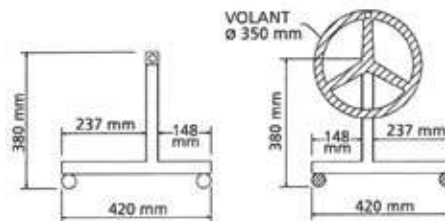

Basic mobile

Modèle Basic mobile
632,68€

GARANTIE 3 ans

MAX 11x5m

enrouleur roll power

POUR LA MOTORISATION DES BÂCHES À BARRES

CARACTÉRISTIQUES

- Adaptable à la plupart des couvertures à barres du marché
- Pour bassin de 11 x 5 m maximum
- Moteur haut rendement 12V avec télécommande filaire
- Batterie rechargeable 12V intégrée + chargeur sur secteur (autonomie d'une dizaine d'enroulements pour bassin de 10 x 5 m)
- Support mural fourni
- Dimensions : 710 x 125 x 140 mm, poids : 5.3 Kg

Référence ROLLPOWER
Vendu seul 926,00€
Vendu avec couverture 748.00€

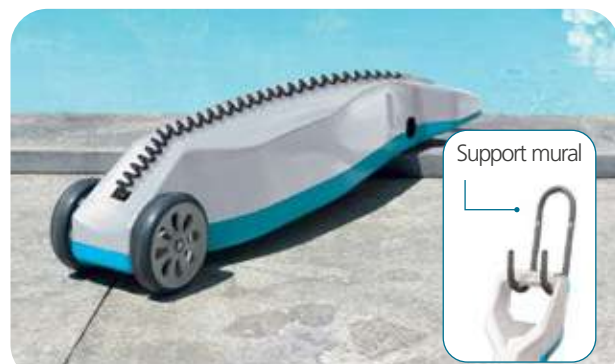



liners et membranes

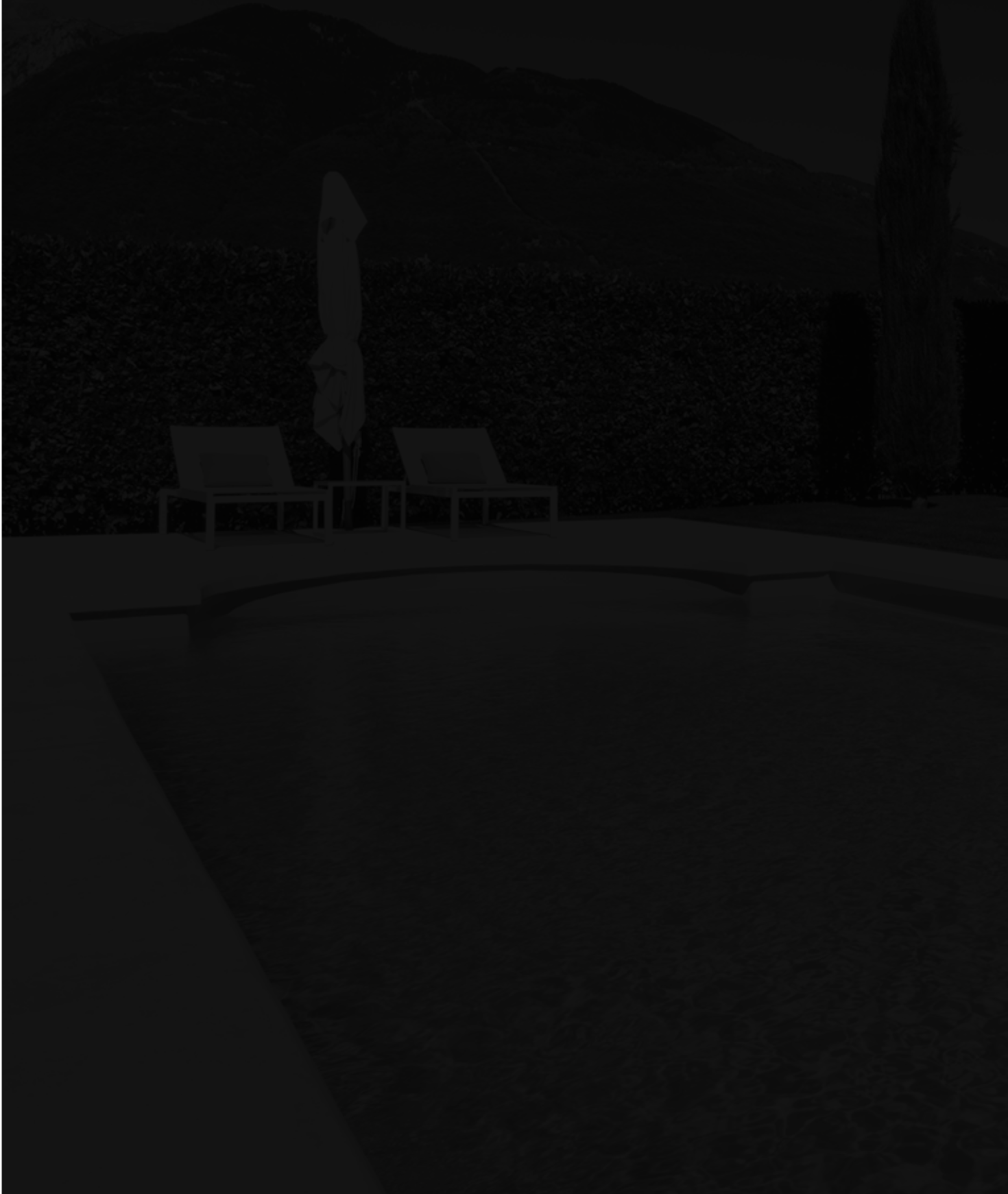

Liners

LINERS 75/100 ^{ÈME}	62	LINERS 90/100 ^{ÈME}	63
------------------------------------	----	------------------------------------	----

Membranes

MEMBRANES ARMÉES 150/100 ^{ÈME}	64	ACCESSOIRES.....	68
MEMBRANES ARMÉES 180/100 ^{ÈME}	67		

Feutres et Colles Géotextiles

FEUTRES GÉOTEXTILES.....	69	COLLES POUR GÉOTEXTILES.....	69
--------------------------	----	------------------------------	----



liners 75 /100ème

CONFORMES À LA NORME NF-P54-803-1

Liners unis standard

QUALITÉ ALKORPLAN® 75/100ÈME

COULEUR	€URO/H.T. M ²
BLANC	19,10
SABLE	19,10
GRIS CLAIR	19,10
VERT CARAÏBES	19,10
BLEU FRANCE	19,10
BLEU PÂLE	19,10

COULEURS DES LINERS DISPONIBLES



- Résistance aux variations de température jusqu'à 28 degrés
- Étanchéité feuille et soudures garanties 10 ans*



*Garantie étanchéité : 10 ans (non dégressive)

**Soudure : 5 ans (non dégressive) + 5 ans (dégressive -20% / an)

Liners unis vernis et imprimés vernis

QUALITÉ ALKORPLAN® 2010 - 75/100ÈME

VERNIS ANTI-TACHES RT3000

COULEUR	€URO/H.T. M ²
BLANC	21,86
SABLE	21,86
GRIS CLAIR	21,86
GRIS FONCÉ	21,86
VERT CARAÏBES	21,86
BLEU FRANCE	21,86
BLEU PÂLE	21,86

- Entretien facilité de la ligne d'eau
- Traitement anti-taches contre les bactéries et protection anti-UV
- Résistance aux variations de température jusqu'à 33 degrés
- Imprimés protégés par une couche de vernis
- Étanchéité et soudures garanties 10 ans + vernis anti-taches 3 ans



*Garantie soudure / étanchéité : 10 ans (non dégressive)

Liners anti-dérapants

QUALITÉ ALKORPLAN® 75/100ÈME

UTILISÉS POUR LES MARCHES D'ESCALIERS

COULEUR	€URO/H.T. M ²
BLANC	21,86
SABLE	21,86
GRIS CLAIR	21,86
GRIS FONCÉ	21,86
BLEU FRANCE	21,86
BLEU PÂLE	21,86

- Résistance aux variations de température jusqu'à 28 degrés
- Étanchéité et soudures garanties 10 ans*



*Garantie étanchéité : 10 ans (non dégressive)

**Soudure : 5 ans (non dégressive) + 5 ans (dégressive -20% / an)

TRANSPORT : nous consulter



TARIFS SUR DEMANDE
00 377 93 101 122

Appel non surtaxé*

*Des coûts supplémentaires peuvent s'appliquer en fonction des opérateurs

NEW Liners 90 / 100ème



COULEURS DES LINERS DISPONIBLES



Liners 90V PRO vernis

QUALITÉ HAUT DE GAMME 90/100ÈME

COULEUR	€URO/H.T. M ²
BLANC	32,47
SABLE	32,47
GRIS CLAIR	32,47
GRIS FONCÉ	32,47
BLEU FRANCE	32,47
BLEU PÂLE	32,47

- Assurent à la fois solidité et sécurité grâce à leurs propriétés anti-dérapantes
- Résistance aux variations de température jusqu'à 33 degrés (jusqu'à 35 degrés en pointe acceptable)
- Empêchent de manière significative l'apparition de taches
- Résistance de 3 ans au Chlore 2 ppm



Excellent compromis entre un liner classique et un liner armé, avec l'assurance d'un liner solide



membranes armées 150 / 100ème

CARACTÉRISTIQUES

Membrane synthétique en PVC armé composée de 4 couches de formulations différentes et complémentaires, introduisant entre la seconde et la troisième couche, une armature en polyester. Cette grille garantit des caractéristiques de résistance à la traction et une stabilité dimensionnelle très élevées. Un vernis exclusif est intégré dans les 4 couches de production et sur la couche supérieure.

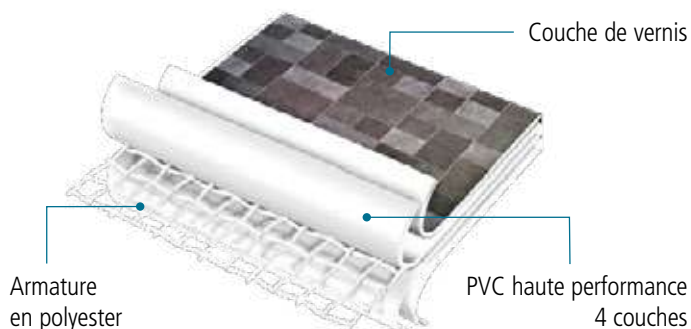

Membrane quadri-couches vernie



Plus souple et plus lisse



Traitement de protection "Biosheld"

Le traitement de protection "Biosheld" protège la membrane contre la formation de micro-organismes et évite à la membrane de subir des changements moléculaires

COULEURS DES MEMBRANES DISPONIBLES

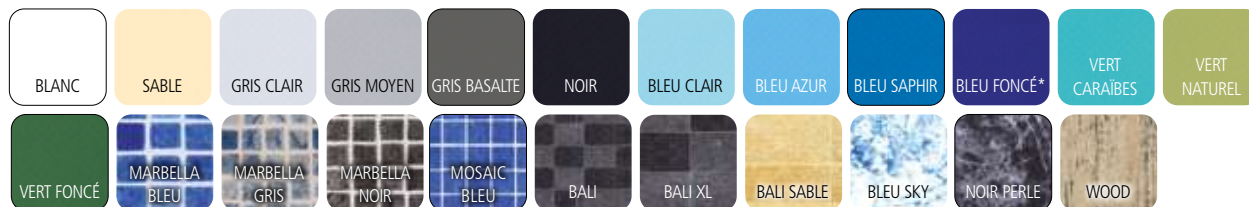

Gamme ONE - Unies

ROULEAU DE 1.65 M X 25ML

MEMBRANE PVC RENFORCÉE 1,5 MM

PROTECTION CONTRE LES UV ET LES MICRO-ORGANISMES

GARANTIE
10 ans

COULEUR	RÉFÉRENCE	COULEUR	RÉFÉRENCE	€URO/H.T. M ²
BLANC	156966HB	BLEU CLAIR	156966CA	20,85
SABLE	156966SA	BLEU AZUR	156966AB	20,85
GRIS CLAIR	156966GC	BLEU SAPHIR	156966BS	20,85
GRIS MOYEN	156966GM	VERT CARAÏBES	156966VC	20,85
GRIS BASALTE	156966GA	VERT NATUREL	156966VG	20,85











membranes armées 150 / 100ème

Gamme PREMIUM - Unies vernies

ROULEAU DE 1.65 M X 25 ML
 MEMBRANE PVC RENFORCÉE 1,5 MM AVEC REVÊTEMENT VERNI
 PROTECTION SUPÉRIEURE CONTRE LES UV ET LES MICRO-ORGANISMES

ANTI-TACHE
 GARANTIE
3 ans

GARANTIE
12 ans

COULEUR	RÉFÉRENCE	COULEUR	RÉFÉRENCE	EURO/H.T. M ²
	BLANC 156967HB		GRIS BASALTE 156967GA	28,51
	SABLE 156967SA		BLEU CLAIR 156967CA	28,51
	GRIS CLAIR 156967GC		BLEU AZUR 156967AB	28,51
	GRIS MOYEN 156967GM		NOIR 156967NB	28,51
	BLEU FONCÉ 156967DB		VERT FONCÉ 156967VM	29,75

Gamme DESIGN - Imprimées vernies

ROULEAU DE 1.65 M X 25 ML
 MEMBRANE PVC RENFORCÉE 1,5 MM AVEC REVÊTEMENT VERNI
 PROTECTION SUPÉRIEURE CONTRE LES UV ET LES MICRO-ORGANISMES

ANTI-TACHE
 GARANTIE
3 ans



















GARANTIE
12 ans

COULEUR	RÉFÉRENCE	COULEUR	RÉFÉRENCE	EURO/H.T. M ²
	MARBELLA BLEU 156975MMB		BALI 156975BALI	32,11
	MARBELLA NOIR 156975MMBK		BLEU SKY 156975SB	32,11
	MARBELLA GRIS 156975MMG		NOIR PERLE 156975PB	32,11
	MOSAIC BLEU 156975MNB	-	-	32,11

Gammes antidérapantes

ROULEAU DE 1.65 M X 10 ML
 MEMBRANE PVC RENFORCÉE 1,5 MM AVEC SURFACE GRIP ANTI-DÉRAPANTE

GARANTIE
10 ans

COULEUR	RÉFÉRENCE	COULEUR	RÉFÉRENCE	COULEUR	RÉFÉRENCE	EURO/H.T. M ²
	BLANC 156991HB		BLEU AZUR 156991AB		MARBELLA GRIS 156991MMG	33,24
	SABLE 156991SA		BLEU SAPHIR 156991BS		MOSAIC BLEU 156991MNB	33,24
	GRIS CLAIR 156991GC		VERT CARAÏBES 156991VC		BALI 156991BALI	33,24
	GRIS MOYEN 156991GM		VERT NATUREL 156991VG		BALI XL 156991XL	33,24
	GRIS BASALTE 156991GA		MARBELLA BLEU 156991MMB		BALI SABLE 156991SDBA	33,24
	NOIR 156991NB		MARBELLA NOIR 156991MMBK		WOOD 156991WO	33,24
	BLEU CLAIR 156991CA	-	-	-	-	33,24

membranes armées 150 / 100ème

COULEURS DES MEMBRANES DISPONIBLES



Gamme FEELING NEW

ROULEAU DE 1.65 M X 25ML

MEMBRANE PVC RENFORCÉE 1,5 MM

PROTECTION CONTRE LES UV ET LES MICRO-ORGANISMES

GARANTIE
10 ans

COULEUR	RÉFÉRENCE	EURO/H.T. M ²
BLANC	237460HB	33,48
SABLE	237460SA	33,48
BLEU AZUR	237460AB	33,48
GRIS MOYEN	237460GM	33,48
GRIS BASALTE	237460GA	33,48

Membranes 3D conformes aux normes antidérapantes EN 13451-1 et DIN 51097.



Expérience sensorielle



Toucher 3D



Vernis dans la masse



Conformes aux normes antidérapantes



membranes armées 180 / 100ème

COULEURS DES MEMBRANES DISPONIBLES

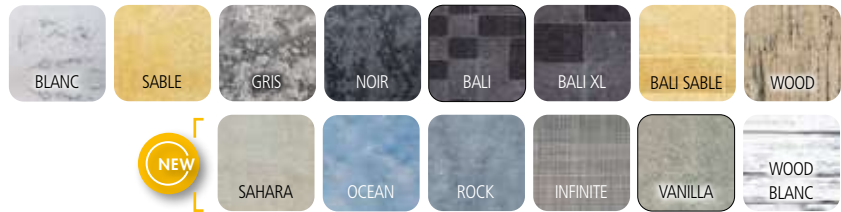

Gamme SENSITIVE 3D

ROULEAU DE 1.65 M X 25ML
 MEMBRANE PVC RENFORCÉE 1,8 MM AVEC REVÊTEMENT VERNI
 PROTECTION SUPÉRIEURE CONTRE LES UV ET LES MICRO-ORGANISMES



COULEUR	RÉFÉRENCE	COULEUR	RÉFÉRENCE	€URO/H.T. M ²
BLANC	156988SSHB	WOOD	156988SSWO	41,60
SABLE	156988SSSA	SAHARA	156988SSSH	41,60
GRIS	156988SSGM	OCEAN	156988SSOC	41,60
NOIR	156988SSNB	ROCK	156988SSRK	41,60
BALI	156988SSBA	INFINITE	156988SSIN	41,60
BALI XL	156988SSXL	VANILLA	156988SSVA	41,60
BALI SABLE	156988SSBS	WOOD BLANC	156988SSWW	41,60

Membranes 3D conformes aux normes antidérapantes EN 13451-1 et DIN 51097.



Rendu esthétique et design



Motifs en relief reproduisant les aspects des mosaïques et des matériaux naturels

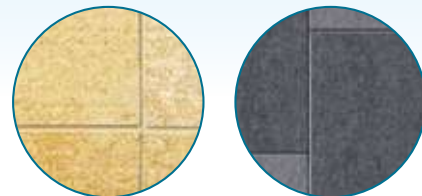

Membranes dotées des avantages propres au PVC armé :

- Pose simple et rapide
- Protection et étanchéité élevées

Grâce aux motifs en relief qui offrent un impact visuel unique, cette gamme est la solution idéale pour les clients qui recherchent robustesse et esthétique.



accessoires

PVC liquide



Bidon de 1 L
34,66€

COULEUR	RÉFÉRENCE	COULEUR	RÉFÉRENCE	COULEUR	RÉFÉRENCE
Transparent	156992TR	Vert Foncé	156992VM	Pierre de Bali	156992BALI
Bleu Clair	156992CA	Blanc	156992HB	Sensitive Blanc	156992SSHB
Bleu Azur	156992AB	Sable	156992SA	Sensitive Gris Moyen	156992SSGM
Bleu Saphir	156992BS	Gris Clair	156992GC	Sensitive Noir	156992SSNB
Bleu Foncé	156992DB	Gris Moyen	156992GM	Sensitive Sable	156992SSSA
Vert Caraïbes	156992VC	Gris Basalte	156992GA	Pierre de Bali Sable	156992SDBA
Vert Naturel	156992VG	Noir	156992NB	Wood	156992WO

Distributeur
de PVC liquide

159156 **16,53€**

Anti-fongique
Désinfectant de structure

Flacon de 250 g
151757 **34,51€**

Alsan Bond
Pool 410

Bidon de 5 L
159005 **82,35€**



Tôle colaminée

Par 10 barres de 2 ML
51344 **69,94€**



Bandelette

Par 5 rouleaux de 25 ML
158498 **113,56€**

Rivets

Boîte de 100 pcs
159762 **60,26€**

Jonc de blocage

Rails et angles

En PVC



Rail horizontal 2M H46mm
WL1077 **3,89€/le ML**



Rail horizontal 2M H90mm
WLHH90 **5,86€/le ML**

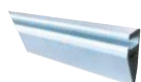

Rail vertical 2M H33mm
WL1078 **5,48€/le ML**



Angle horizontal R15 L30cm
WL1081 **6,66€/pièce**



Angle vertical R15 L24cm
WL1082 **7,93€/le ML**

Rails et angles

En aluminium



Rail horizontal 2M H46mm
WL1079 **11,89€/le ML**

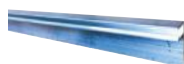

Angle vertical 2M H35mm
WL1080 **10,89€/le ML**



Angle horizontal R15 L23cm
WL1083 **21,36€/pièce**



Angle vertical R15 L26cm
WL1084 **23,02€/pièce**

Joncs

En PVC



Jonc symétrique
2,77€/le ML

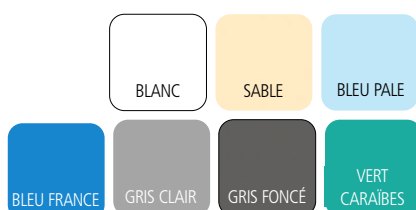

COULEUR	RÉFÉRENCE	COULEUR	RÉFÉRENCE
Blanc	WL1001	Gris Clair	WL1005
Sable	WL1002	Gris Foncé	WL1006
Bleu pale	WL1003	Vert Caraïbes	WL1007
Bleu france	WL1004	-	-

Feutres géotextiles



Feutres sous liner 200 et 300 gr/m²

- Bonne résistance, souples, améliorent le confort
- Évitent la formation de plis lors de la pose du liner
- Forte résistance à la perforation
- Supportent et éliminent les aspérités du béton
- Découpe facilitée
- Bonne stabilité pour une parfaite application "bord à bord"



Imputrescibles, recyclables non tissés
100% fibre polyester

200 gr/m²

PALETTE DE 9 ROULEAUX

Dimensions : 2,00 m × 30 ML
SFEUTR200230 4,75€ le m²

Dimensions : 2,00 m × 50 ML
SFEUTR200250 4,75€ le m²

Dimensions : 1.50 m × 50 ML
SFEUTR2001.550 4,75€ le m²

300 gr/m²

PALETTE DE 9 ROULEAUX

Dimensions : 2,00 m × 50 ML
SFEUTR300250 7,11€ le m²



colles pour géotextiles

PRÉVOIR ENVIRON 15 KG POUR UNE SUPERFICIE DE 100M²



Bombe aérosol de 500 ml

Carton de 12 pièces
SCOLGBOMB 61,64€



Pot de 5 Kg

Carton de 2 pièces
SCOLG05 57,41€



Bidon de 30 Kg

Carton de 1 pièce
SCOLG30 293,93€



Avec jet orientable



Couvre environ 25 m²



pompes et filtration



Pompes

INTERFLOW.....	72	ALPHA ECO SOFT.....	81
MJB.....	73	ECO FLEX.....	82
EASYFLOW.....	74	PHT.....	83
MNB.....	75	MGD +.....	84
EUROSWIM.....	76	NADORSELF.....	84
WINNER.....	77	POMPE VIDE-CAVE 250W.....	85
MAGNUS.....	78	POMPE VIDE-CAVE 550W.....	85
ECO PUMP.....	79	NORYSTAR.....	85
INTERFLOW VS.....	80		

Filtration

OCÉANIDES.....	86	CLEAN & CLEAR +.....	89
POSÉIDON CLEARPRO®.....	87	PLATINES DE FILTRATION.....	90
CLEAN & CLEAR.....	88	FILTRES SOUFLÉS.....	91



interflow



CARACTÉRISTIQUES

- Moteur électrique isolé du contact de l'eau
- Couvercle transparent avec écrou et clé de serrage
- Corps et diffuseur en polypropylène renforcé
- Socle en PP TV 40 équipé de coussins antivibratoires
- Raccordement hydraulique : raccord taraudé 1" 1/2 pour le refoulement et 2" en aspiration (livrée sans raccords)
- Trou d'évacuation des eaux de condensation situé en partie basse du moteur
- Protection thermique intégrée
- Indice de protection : IP55
- Isolement : classe F. Protection 110°C
- Roulements à billes : type 2RS
- Garantie 3 ans



+ Pompe silencieuse

+ Compatible traitement électrolyse au sel jusqu'à 5g/litre



H. M. T.		PUISSANCE P1 MAX. ABSORBÉE	AMPÉRAGE		ENTRÉE /SORTIE	RÉF. MONOPHASÉE	€URO/H.T.	RÉF. TRIPHASÉE	€URO/H.T.
8	10		MONO.	TRIPH.					
débit m ³ /heure									
8	6	500 W	2,6	1,00	2 / 1 1/2	SINTFLOW08	527,09	SINTFLOW08T	527,09
12	10	650 W	3,2	1,25	2 / 1 1/2	SINTFLOW12	570,80	SINTFLOW12T	570,80
14	12	970 W	4,7	1,75	2 / 1 1/2	SINTFLOW14	604,21	SINTFLOW14T	604,21
20	18	1370 W	6,1	2,25	2 / 1 1/2	SINTFLOW20	641,49	SINTFLOW20T	641,49
25	22	1700 W	7,4	2,80	2 / 1 1/2	SINTFLOW25	680,07	SINTFLOW25T	680,07

Tarif en 60 Hz sur consultation

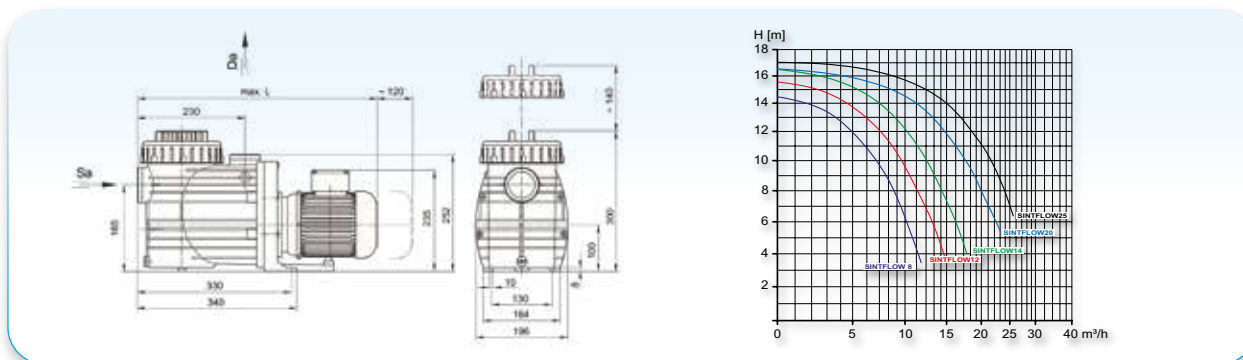

PRODUITS COMPLÉMENTAIRES



Union 3 pièces mixte Ø50 × 1" 1/2
SBM350F 9,46€

Union 3 pièces mixte Ø50 × 2"
SBM350G 11,23€

Union 3 pièces mixte Ø63 × 2"
SBM363G 13,07€

GARANTIE
2 ans



POMPES

mjb



POMPES ET
FILTRATION

CARACTÉRISTIQUES

- Visserie 100% inox 304
- Arbre inox 316 complètement recouvert et équilibré
- Roulements double étanchéité
- Corps en composite armé
- Raccords livrés en Ø50 et Ø63
- Moteur résiné IP 55- classe F
- Service continu S1, condensateur P2 anti-explosion
- Protection thermique incorporée en monophasée
- Livrée avec une poche filtrante souple pour réduire l'encrassement du filtre
- Garantie 2 ans, moteur résiné garanti 5 ans



Bouchon de vidange
inox pour raccorder
la pompe à la terre



Pompe silencieuse



Compatible traitement
électrolyse au sel et eau de mer



Photo non contractuelle

H.M.T.		PUISANCE P1 MAX. ABSORBÉE	AMPÉRAGE		Ø	RÉF. MONOPHASÉE	€URO/H.T.	RÉF. TRIPHASÉE	€URO/H.T.
8	10		MONO.	TRIPH.					
débit m ³ /heure									
9	6	650 W	2.9	1.2	50	SMJBHG050	548,89	SMJBHG050T	548,89
15	9	950 W	4.3	1.8	50	SMJBHG075	550,23	SMJBHG075T	550,23
18	14	1000 W	4.7	2.0	50	SMJBHG100	559,57	SMJBHG100T	559,57
22	18	1250 W	5.5	2.1	63	SMJBHG150	604,97	SMJBHG150T	604,97
31	26	1500 W	6.6	3.0	63	SMJBHG200	703,80	SMJBHG200T	703,80
35	30	2000 W	9.8	3.8	63	SMJBHG250	787,94	SMJBHG250T	787,94
-	40	2500 W	11	4.2	63	SMJBHG300	822,66	SMJBHG300T	822,66

Tarif en 60 Hz sur consultation, livrée en monophasée avec câble

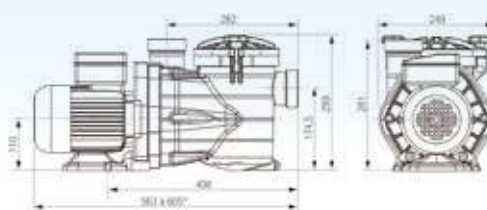
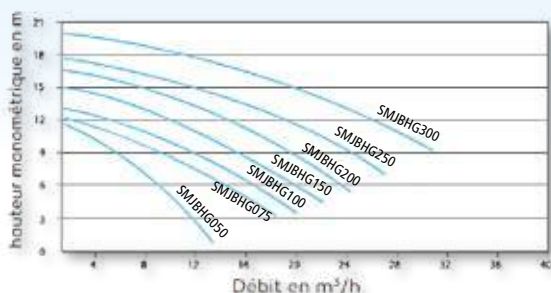

Longueurs : 563 mm (MJBH050/MJBHG150) ;
580 mm (MJBH200) ; 605 mm (MJBH250/MJBHG300)

easyflow

CARACTÉRISTIQUES

- Couvercle transparent en polycarbonate
- Corps et diffuseur en polypropylène, renforcé de fibre de verre
- Axe en acier inoxydable AISI-316
- Turbine en Noryl
- Garantie 2 ans
- Garniture mécanique en carbone-céramique et acier inoxydable AISI-316
- Visserie en acier inoxydable AISI 304
- Raccords livrés en Ø50, connexion femelle 1"½
- Moteur: IP-55. 50 Hz (à la demande 60 Hz)
- Isolation classe F
- Roulements du moteur lubrifiés à vie et sélectionnés pour garantir un fonctionnement silencieux



Pompe silencieuse



Compatible traitement électrolyse au sel et eau de mer



CB TEST CERTIFIED



Photo non contractuelle

H.M.T.		PUISSANCE P1 MAX. ABSORBÉE	AMPÉRAGE	Ø	RÉFÉRENCE	EURO/H.T.
8	10					
débit m ³ /heure						
6	4	530 W	3.4	50	SOPTI025	351,24
8	5.5	550 W	3.4	50	SOPTI033	356,57
10	7	680 W	3.5	50	SOPTI050	373,94
12.5	10	850 W	4.3	50	SOPTI075	389,97
15.3	13	890 W	5.5	50	SOPTI100	418,01

Tarif en 60 Hz sur consultation, disponible aussi en triphasé

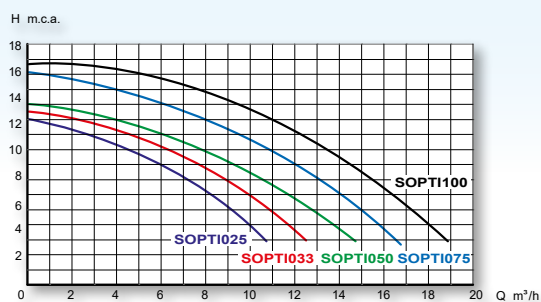
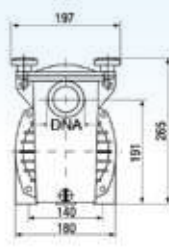
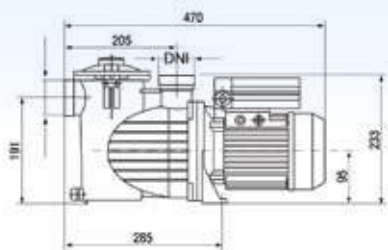

GARANTIE
2 ans

CARACTÉRISTIQUES

- Visserie 100% inox 304
- Arbre inox 316 complètement recouvert et équilibré
- Roulements double étanchéité
- Corps en composite armé
- Moteur résiné IP 55- classe F
- Service continu S1, Condensateur P2 anti-explosion
- Protection thermique incorporée en monophasé
- Livrée avec une poche filtrante souple pour réduire l'encrassement du filtre
- Garantie 2 ans, moteur résiné garanti 5 ans



Bouchon de vidange inox pour raccorder la pompe à la terre



Pompe silencieuse



Compatible traitement électrolyse au sel et eau de mer

H.M.T.		PUISSEANCE P1 MAX. ABSORBÉE	AMPÉRAGE	Ø	RÉF. MONOPHASÉE	€URO/H.T.	RÉF. TRIPHASÉE	€URO/H.T.
8	10							
débit m ³ /heure								
10	5	750 W	3.3	50	MNB033	449,40	MNB033T	449,40
12	8	800 W	3.55	50	SMNB050	470,80	MNB050T	470,80
15	10	950 W	3.95	50	SMNB075	481,50	MNB075T	481,50
18	15	1200 W	5.1	50	SMNB100	524,30	MNB100T	524,30
21	19	1350 W	5.8	50	SMNB150	588,50	MNB150T	588,50

Tarif en 60 Hz sur consultation, disponible aussi en triphasé

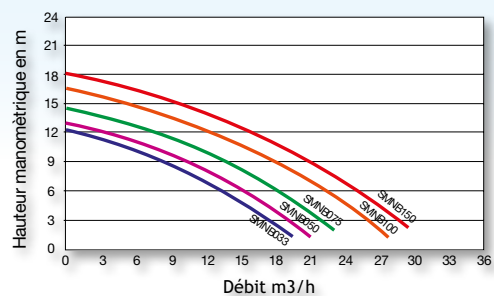
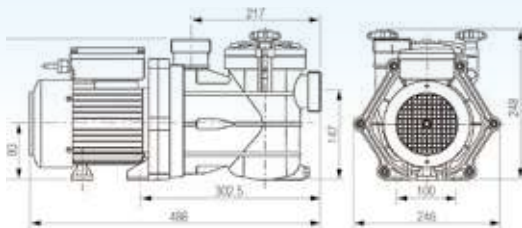

euroswim

CARACTÉRISTIQUES

- Débit de 5 à 42 m³/h
- Moteur de type asynchrone, complètement isolé de l'eau
- Couvercle transparent et antioxydant en polycarbonate
- Fermeture du couvercle par système de baïonnette
- Corps de pompe, préfiltre, turbine et diffuseur en techno polymère chargé de fibre de verre
- Bloc stator en aluminium avec traitement anti oxydation
- Garniture mécanique en carbone/alumine/NBR/AISI 316
- Visserie et anneaux de renfort en inox AISI 316
- Joint corps de pompe en NBR
- Entrée et sortie en 2" avec bague inox AISI 316 (livrée sans raccords)
- Socle monté sur 4 Silent Blocks
- Panier de préfiltre très grande capacité : 4L
- Température d'utilisation : eau jusqu' à 60°C et ambiante jusqu' à 50°C
- Hauteur maxi d'aspiration: 2 mètres
- Pression maxi de service: 2.5 bars
- Classe F / IP 55



Compatible traitement électrolyse au sel et eau de mer



Pompe très silencieuse

H.M.T.		PUISSANCE ABSORBÉE		AMPÉRAGE		Ø	RÉF. MONOPHASÉE	€URO/H.T. MONOPHASÉE	RÉF. TRIPHASÉE	€URO/H.T. TRIPHASÉE
8	10	MONO.	TRIPH.	MONO.	TRIPH.					
débit m ³ /heure										
14	10	900 W	-	4.2	-	2"	SESW050	642,53	-	-
17	13.5	1000 W	950 W	5	3.5	2"	SESW075	690,58	SESW075T	735,88
20.5	18	1300 W	1200 W	6.3	4.2	2"	SESW100	719,40	SESW100T	774,32
26	22.5	1600 W	1500 W	7	5.2	2"	SESW150	819,63	SESW150T	893,77
31	28	1900 W	1900 W	8.6	6.3	2"	SESW200	974,78	SESW200T	1032,44
41	40	-	2800 W	-	8.7		-	-	SESW300T	1118,93

DIMENSIONS

MODÈLE	A	B	C	D	E	F	G	H	H1	H2
SESW050	542	300	245	257	265	220	150	317	222	314
SESW075	559	300	245	257	265	220	150	317	222	314
SESW100	559	300	245	257	265	220	150	317	222	314
SESW150	581	311	290	267	274	220	150	353	258	350
SESW200	581	311	290	267	274	220	150	353	258	350
SESW300	655	311	290	267	274	220	150	353	258	350

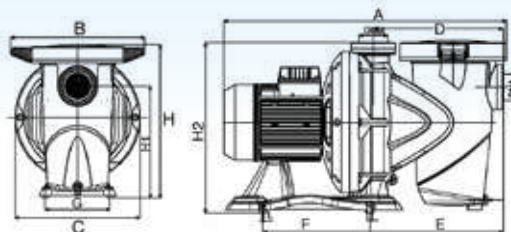

PRODUITS COMPLÉMENTAIRES



Union 3 pièces mixte Ø50 × 1"½
SBM350F 9,46€

Union 3 pièces mixte Ø50 × 2"
SBM350G 11,23€

Union 3 pièces mixte Ø63 × 2"
SBM363G 13,07€

GARANTIE
2 ans



NEW winner

CARACTÉRISTIQUES

- Débit de 4 à 40 m³/h
- Moteur de type asynchrone IE3 à 2900 tr/min (3450 tr/min à 60Hz)
- Corps de pompe en polypropylène et fibre de verre
- Manche, garniture mécanique et vis en acier inoxydable AISI-316
- Turbine en Noryl
- Bouchon de préfiltre en polycarbonate
- Double connexion, filetage et raccords
- Filetage femelle 2", raccords à coller DN63
- Grand panier de préfiltre
- Peinture de cathorèse
- Base de support en aluminium
- Roulements lubrifiés à vie
- Classe F / IP 55



POMPES ET
FILTRATION



Livrée avec raccords et clé de serrage

H.M.T.		PUISSANCE P1 MAX. ABSORBÉE	AMPÉRAGE		Ø	RÉF. MONOPHASÉE	€URO/H.T.	RÉF. TRIPHASÉE	€URO/H.T.
8	10		MONO.	TRI.					
débit m ³ /heure									
14	11.5	370 W	4.2	1.7	2"x63	SWIN050	429,53	WIN050T	429,53
16.5	14	550 W	5	2	2"x63	SWIN075	459,54	WIN075T	459,54
20	18	750 W	5.5	2.2	2"x63	SWIN100	509,22	WIN100T	509,22
23.5	21.5	1100 W	7.3	2.9	2"x63	SWIN150	553,73	WIN150T	553,73
26.5	24.3	1500W	9.2	3.5	2"x63	SWIN200	649,98	WIN200T	649,98
31	29	2200 W	12.2	5	2"x63	SWIN300	763,83	WIN300T	763,83

Tarif en 60 Hz sur consultation, disponible aussi en triphasé

DIMENSIONS

MODÈLE	A	B	C	D	E	F	G	H	I	J	K	L
WINNER33	-	-	-	-	-	-	-	-	-	-	-	-
WINNER50	216	109	265	370	325	206	325	400	220	205	160	550
WINNER75	216	109	265	370	325	206	325	400	220	205	160	550
WINNER100	216	109	265	370	325	206	325	400	220	205	160	550
WINNER150	216	109	265	370	325	206	325	400	220	205	160	580
WINNER200	216	109	265	370	325	206	325	400	220	205	160	580
WINNER300	216	109	265	370	325	206	325	400	220	205	160	630

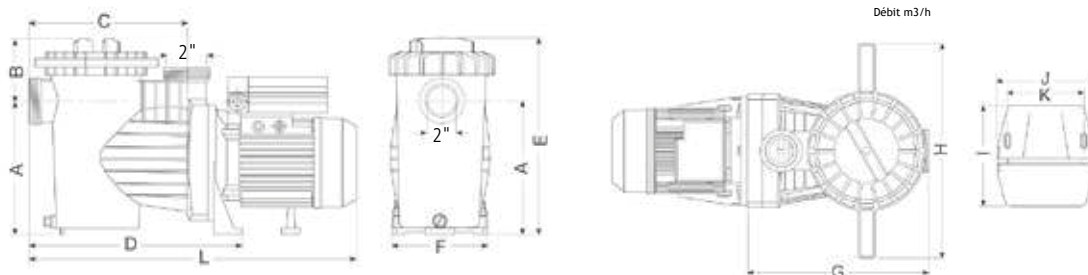
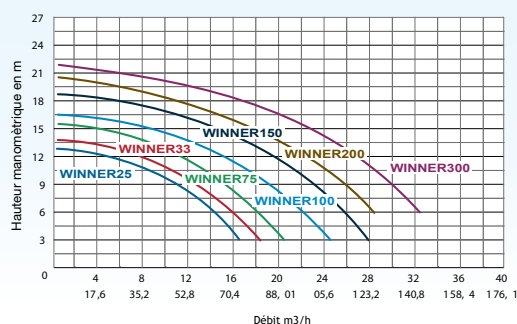

magnus

CARACTÉRISTIQUES

- Corps de pompe et préfiltre en polypropylène renforcé de fibre de verre résistant aux produits chimiques
- Préfiltre de grande dimension avec panier en polyéthylène
- Couvercle transparent en polycarbonate avec système de fermeture à 4 vis
- Garniture mécanique en carbone-céramique et acier inoxydable AISI 304
- Visserie en acier inoxydable AISI 316
- Moteur asynchrone fermé à ventilation externe 1450 t/min et 2850 t/min
- Protection IP55, isolation classe F
- Double fréquence 50Hz et 60 Hz
- Turbine en Noryl ou en bronze
- Bride de connexion standard
- Roulements lubrifiés à vie
- Garantie 2 ans

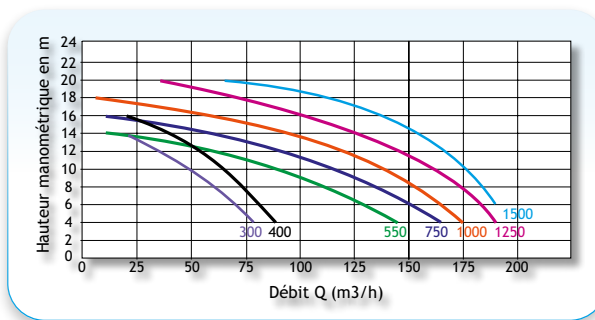

 **Aucun risque de corrosion**

CV	KW	R.P.M.	HAUTEUR COLONNE D'EAU EN MÈTRE						RÉFÉRENCE TURBINE EN NORYL	€URO/H.T.	RÉFÉRENCE TURBINE EN BRONZE	€URO/H.T.
			6	8	10	12	14	16				
débit m ³ /heure												
2.5	1.8	1450	53	43	32	18	-	-	MAGNUS0250	1468,67	-	-
3	2.2	1450	62	54	43	26	10	-	MAGNUS0300	1468,67	-	-
4	3	1450	74	66	56	42	29	14	MAGNUS0400	1504,89	-	-
5.5	4	1450	123	104	84	57	30	-	MAGNUS0550	1679,81	MAGNUS0550B	2145,56
7.5	5.5	1450	143	127	107	85	57	12	MAGNUS0750	2274,93	MAGNUS0750B	2697,21
10	7.5	1450	160	145	126	107	80	48	MAGNUS1000	2339,10	MAGNUS1000B	2747,93
12.5	9.2	2850	-	167	152	136	118	99	-	-	MAGNUS1250B	2782,08
15	11	2850	-	188	177	162	146	130	-	-	MAGNUS1500B	2815,20

Aspiration / refoulement en Ø110 mm



POMPE DISPONIBLE
À VITESSE VARIABLE
[e] MAGNUS

 DÉTAILS
PAGE 162



POMPE DISPONIBLE
SANS PRÉFILTRE
KONTRA

 DÉTAILS
PAGE 163

 **PRODUITS COMPLÉMENTAIRES**



Brides

GARANTIE
2 ans

eco pump

CARACTÉRISTIQUES

- Moteur haute performance
- Protection thermique intégrée
- Arbre en acier inoxydable
- Garniture mécanique en carbone céramique
- Maille du panier fine
- Boulonnerie et visserie 100% inox 304
- Simple d'utilisation et d'entretien
- Bouchon de vidange intégré
- Livrée câblée (sans raccords)



Fabrication 100% plastique recyclé



H.M.T.	PUISSANCE P1 MAX. ABSORBÉE	AMPÉRAGE	Ø	RÉFÉRENCE	€URO/H.T.
débit m ³ /heure					
6*	550 W	2.5	1 ½	S72527	230,12
9*	600 W	2.6	1 ½	S72528	242,97
13**	1000 W	4.5	1 ½	S72529	263,54

* Débit à 0.6 bar. **Débit à 0.8 bar.

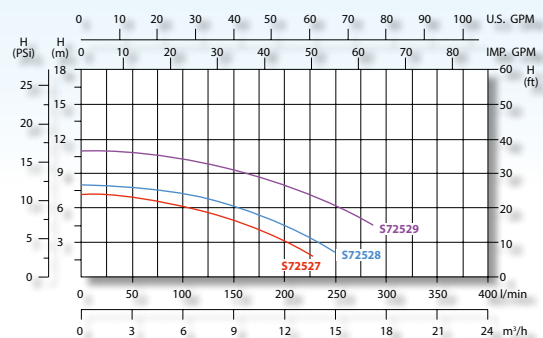
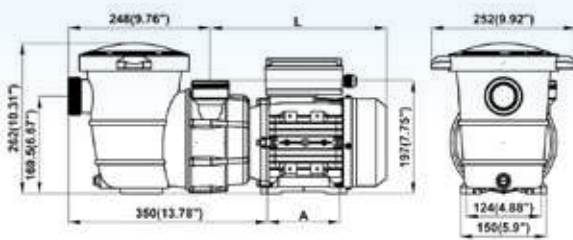

PRODUIT COMPLÉMENTAIRE



Union 3 pièces mixte Ø50 × 1"½
SBM350F 9,46€

Prévoir 2 unions pour la pompe.

interflow vs



GARANTIE
3 ans



CARACTÉRISTIQUES

- Moteur électrique isolé du contact de l'eau
- Couvercle transparent avec écrou et clé de serrage
- Corps et diffuseur en polypropylène renforcé
- Socle en PP TV 40
- Raccordement hydraulique: raccord taraudé 1"½ pour le refoulement et 2" en aspiration (livrée sans raccords)
- Trou d'évacuation des eaux de condensation situé en partie basse du moteur
- Protection thermique intégrée
- Indice de protection : IP55
- Isolement : classe F. Protection 110°C
- Roulements à billes : type 2RS
- Avec contacts libres de potentiel + signal analogique 0-10V et 4-20 mA
- Modèle à vitesse variable: 3 vitesses paramétrables
- Contenance du panier de préfiltre: 3 litres
- Panneau de contrôle intuitif avec affichage des vitesses
- Garantie 3 ans



Jusqu'à 25 m³/h à 0.8 bar
SINTFLOWVS 1812,65€



+ Moteur à aimant permanent

+ Boîtier de télécommande intégré

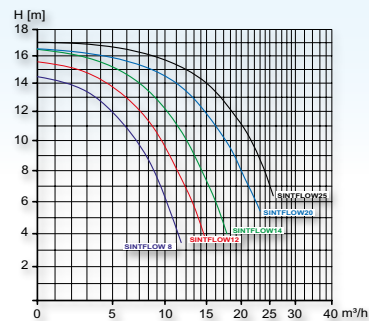
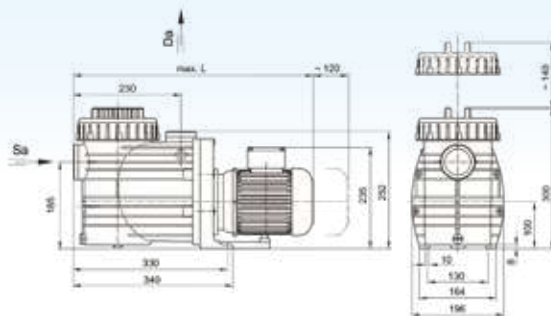

OPTION



Boîtier de commande

- Automatique
- Gestion des temps de filtration
- 3 programmes journaliers
- Un relais auxiliaire intégré

Boîtier
SPROLOGIC 743,61€



PRODUITS COMPLÉMENTAIRES



Union 3 pièces mixte Ø 50 × 1"½
SBM350F 9,46€

Union 3 pièces mixte Ø 50 × 2"
SBM350G 11,23€

Union 3 pièces mixte Ø 63 × 2"
SBM363G 13,07€

GARANTIE
2 ans



alpha eco soft

CARACTÉRISTIQUES

- Moteur électrique isolé du contact de l'eau
- Couvercle transparent avec écrou et clé de serrage
- Corps et diffuseur en polypropylène renforcé
- Garniture mécanique en carbone/céramique
- Socle en PP TV 40
- Raccordement hydraulique: raccord à coller Ø50 mm pour le refoulement et l'aspiration
- Livrée avec raccords
- Trou d'évacuation des eaux de condensation situé en partie basse du moteur
- Protection thermique intégrée
- Indice de protection: IP55
- Isolement: classe F/B.
- Roulements à billes: type 2RS
- Avec contacts libres de potentiel + signal analogique 0-10V et 4-20mA
- Modèle à vitesse variable: 3 vitesses paramétrables
- Contenance du panier de préfiltre: environ 0.5 litre
- Panneau de contrôle intuitif avec affichage des vitesses
- Garantie 2 ans



Jusqu'à 16 m³/h à 0.8 bar

SALPHAECOSOFT 1400,80€



Moteur à aimant permanent



Livrée avec raccords

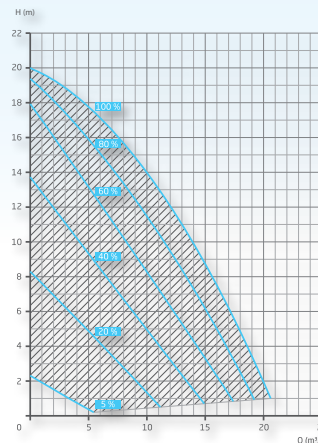
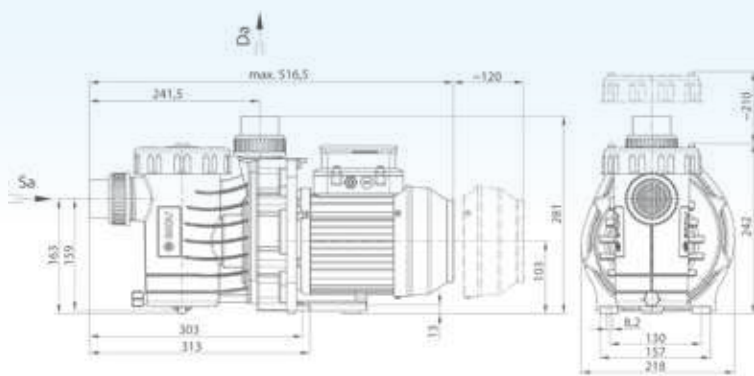

OPTION

Boîtier de commande

Boîtier
SPROLOGIC 743,61



- Boîtier de commande automatique
- Gestion des temps de filtration
- Simple d'utilisation, menu multilingue
- Commande individuelle équipée de 3 programmes journaliers
- Un relais auxiliaire intégré permettant la programmation de l'éclairage et la commande d'une pompe à chaleur.

eco flex

CARACTÉRISTIQUES

- Moteur électrique isolé du contact de l'eau
- Couvercle transparent avec écrou et clé de serrage
- Corps et diffuseur en polypropylène renforcé
- Garniture mécanique en carbone céramique à soufflet monté sur le moyeu de la turbine
- Socle en PP TV 40
- Raccordement hydraulique: raccord à coller Ø90mm pour le refoulement et l'aspiration
- Livrée avec raccords
- Trou d'évacuation des eaux de condensation situé en partie basse du moteur
- Protection thermique intégrée
- Indice de protection: IP55
- Isolement : classe F
- Roulements à billes : type 2RS
- Avec contacts libres de potentiel + signal analogique 0-10V et 4-20mA
- Modèle à vitesse variable: 3 vitesses paramétrables
- Contenance du panier de préfiltre: 6 litres
- Panneau de contrôle intuitif avec affichage des vitesses
- Interface RS485
- Garantie 2 ans



Jusqu'à 40 m³/h
SECOFLEX 2764,52€

+ Moteur à aimant permanent

+ Livrée avec raccords

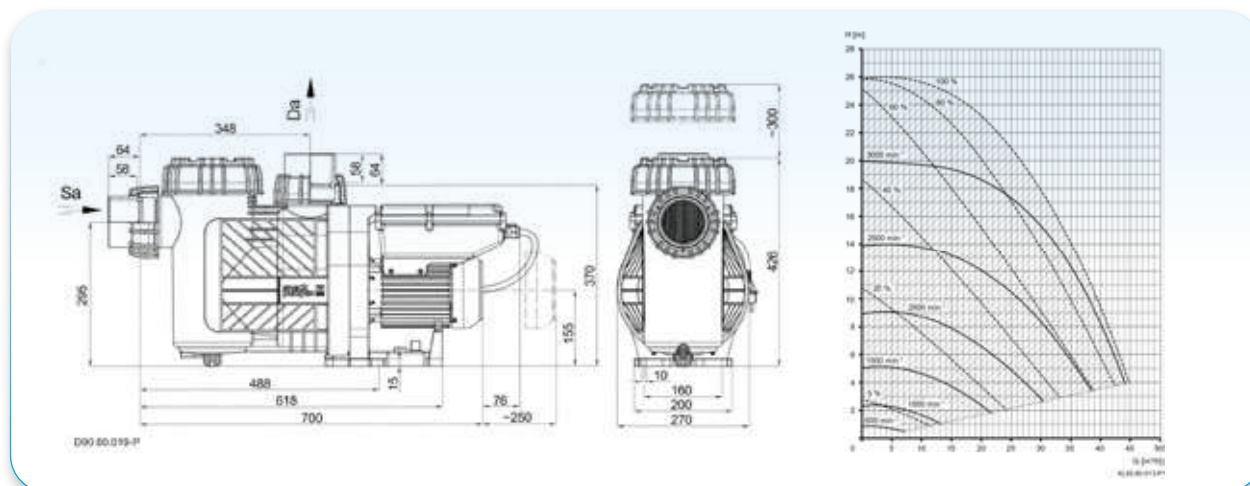

OPTION

Boîtier de commande

Boîtier
SPROLOGIC 743,61€



- Boîtier de commande automatique
- Gestion des temps de filtration
- Simple d'utilisation, menu multilingue
- Commande individuelle équipée de 3 programmes journaliers
- Un relais auxiliaire intégré permettant la programmation de l'éclairage et la commande d'une pompe à chaleur.



CARACTÉRISTIQUES

- Moteur spécifique résistance Haute Température : 65°C
- Idéale pour les blocs de filtration ou pour les locaux enterrés peu ou mal ventilés et exposés au soleil
- Ultra silencieuse
- Moteur résiné (sauf roulement et condensateur)
- Roulement double étanchéité 2RS C3, haute température classe H
- Boulonnerie et visserie 100% inox 304
- Arbre en friction/fusion inox 316L entièrement recouvert par la queue de turbine (pas de contact avec le liquide pompé)
- Compatible : eau de mer et traitement au sel
- Rotor équilibré
- Moteur IP55 – Classe F - 230V/50Hz
- Garantie moteur 5 ans



Spécial rénovation



Compatible Bloc Desjoyaux®

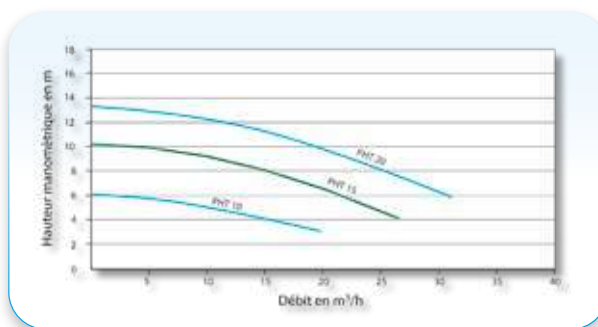

MODÈLE	PUISSANCE MAXIMUM	AMPÉRAGE MONOPHASÉE	Ø SORTIE	HAUTEUR COLONNE D'EAU EN MÈTRE												RÉF.	€URO/H.T. MONOPHASÉE
				3	4	5	6	7	8	9	10	11	12				
débit m³/heure																	
PHT 10	400 W	2A	50	18	12	8	1	-	-	-	-	-	-	-	-	SPHT10	718,63
PHT 15	800 W	3.6A	63	-	-	25	22	20	16	11	4	-	-	-	-	SPHT15	798,32
PHT 20	1100 W	5A	63	-	-	-	30	28	26	22	20	16	12	-	-	SPHT20	878,04
PHT 2V ⁽¹⁾	450/2260W	3A/10A	63	15	3	-	-	-	-	-	-	-	-	-	-	SPHT2V	1450,12

Tarif en 60 Hz sur consultation. Livrée avec câble de 2.50 m

⁽¹⁾Modèle bi-vitesse

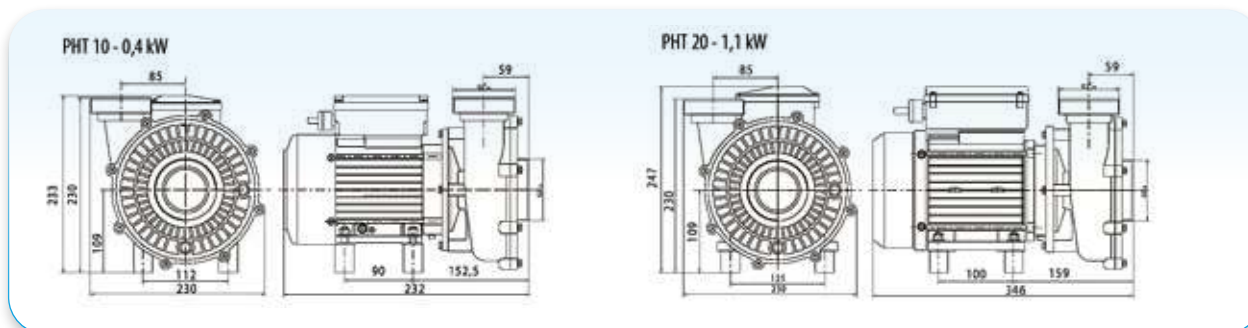

La marque DESJOYAUX® appartient à un tiers. Elle est employée uniquement pour informer le client professionnel sur la compatibilité de la pompe PHT avec cette marque et son produit "bloc Desjoyaux®". En aucun cas leur usage n'a pour objet de suggérer que les produits décrits seraient identiques aux produits et installations commercialisés sous la marque citée, ou qu'il existerait un lien entre ACIS, le fabricant de la pompe PHT, et le titulaire de cette marque. En tant que fabricant de pompes, ACIS garantit qu'un remplacement fait conformément aux règles de montage fournies n'affecte en rien les performances antérieures.

mgd+

CARACTÉRISTIQUES

- Pompe à fort débit sans pré-filtre pour un rendement exceptionnel
- Auto-amorçante à 50 cm
- Moteur résiné IP55 – Classe F
- Boulonnerie et visserie 100% inox 304L
- Arbre inox 316L complètement recouvert
- Corps en composite armé
- Entrée/sortie filetées Ø63 mm
- Garantie 2 ans, moteur 5 ans



Compatible traitement au sel



NCC COMPLÈTE JUNIOR PRO PAGE 94

CV	H . M . T .										RÉFÉRENCE MONOPHASÉE	€URO/H.T.	RÉFÉRENCE TRIPHASÉE	€URO/H.T.
	7	8	9	10	11	12	13	14	15	16				
	débit m³/heure													
2.0	33	31	28	26	24	21	18	15	12	6	SMGD200	776,00	MGD200T	776,00
3.0	-	-	42	40	38	35	32	30	27	22	SMGD300	835,00	SMGD300T	835,00

Tarif en 60 Hz sur consultation.

nadorself

CARACTÉRISTIQUES

- Entrée/sortie filetées 2"½
- Corps, aspiration, refoulement et diffuseur en polypropylène chargé en fibre de verre
- Turbine en Noryl chargé en fibre de verre
- Garniture mécanique en graphite et alumine
- Axe moteur en acier inoxydable AISI 431
- Isolement classe F, IP55
- Amorçage automatique jusqu'à 4 mètres
- Garantie 2 ans



Clapet anti-retour intégré et sortie orientable



NCC COMPLÈTE NADORSELF PAGE 95



CV	KW MONO.	KW TRIPH.	Ø SORTIE	H . M . T .				RÉFÉRENCE MONOPHASÉE	€URO/H.T.	RÉFÉRENCE TRIPHASÉE	€URO/H.T.
				6	8	10	12				
	débit m³/heure										
2.0	1.75	1.55	63	54	39	22	3	SNCC200MO	1235,00	SNCC200TR	1180,08
3.0	2.15	2.55	63	73	63	50	35	SNCC300MO	1270,77	SNCC300TR	1206,91
4.0	-	2.95	63	82	72	63	50	-	-	SNCC400TR	1392,09



PRODUIT COMPLÉMENTAIRE



Union 3 pièces Ø75 x 2"½
SBO375H 49,45€



pompe vide-cave 250 w

CARACTÉRISTIQUES

- Spécial eaux claires
- Puissance : 250 W
- Débit : 5 000 litres/heure
- Hauteur de refoulement maximale : 6 mètres
- Câble électrique : 3 x 0.75 mm²
- HO5RN-F Longueur : 10 mètres
- Diamètre maximum des particules : 5 mm

Pompe vide-cave 250W
SPVCAVE250 93,84€



pompe vide-cave 550 w

CARACTÉRISTIQUES

- Spécial eaux chargées
- Flotteur intégré
- Puissance : 550 W
- Débit : 10 000 litres/heure
- Hauteur de refoulement maximale : 7 mètres
- Submersible
- Orifice de refoulement 33 x 42 / 26 x 34
- Débit maximum 10 m³/heure
- Diamètre maximum des particules : 35 mm



Flotteur intégré

Pompe vide-cave 550W
SPVCAVE550 115,70€



norystar

GARANTIE
2 ans

CARACTÉRISTIQUES

- Fonction surpresseur transformable en auto-amorçante à 7,50 mètres (à l'aide du kit fourni)
- Isolement classe F, IP55
- Corps polyamide
- Boulonnerie et visserie 100% inox 304
- Arbre en friction/ fusion inox 316
- Câble 2,5 M sans fiche
- Service continu S1
- 3 ou 5 turbines Noryl



CV	PRESSION MAX bar	DÉBIT MAX m ³ /heure	H. M. T.												RÉFÉRENCE MONOPHASÉE	€URO/H.T.	RÉFÉRENCE TRIPHASÉE	€URO/H.T.
			0	1	1.5	2	2.5	3	3.5	4	4.5	5	5.5	6				
1.0	4	5	37	35	33	32	30	28	26	23	20	17.5	14	SNORYSTAR100M	455,00	SNORYSTAR100T	455,00	
1.5	6	6	55	52	50.5	49	47	44	40.5	36.5	32.5	28	23	17	NORYSTAR150M	535,00	NORYSTAR150T	535,00

Tarif en 60 Hz sur consultation.

océanides

FILTRES LAMINÉS À SABLE

CARACTÉRISTIQUES

- Fabriqués en polyester laminé renforcé de fibres de verre
- Équipés d'une purge d'air, d'un manomètre et d'une vidange
- Livrés avec une vanne 6 voies
- Couvercle transparent (modèle SIDE à bride)
- Crépines de qualité avec diamètre de filetage plus important
- Pression maximum 2,5 bars
- Granulométrie : 0.4 à 0.8mm
- Garantie de la cuve* : 10 ans



MODÈLE SIDE

MODÈLE TOP

Ø	Ø VANNE	DÉBIT M ³ /H	POIDS SABLE KG	RÉFÉRENCE SIDE	€URO/H.T.	RÉFÉRENCE TOP	€URO/H.T.
				filtre + vanne		filtre + vanne	
500	1" ½	9.5	90	SFOC500 SVSFOC112	543,39	SFOC500T SVTFOC112	501,39
600	1" ½	14	125	SFOC600 SVSFOC112	640,09	SFOC600T SVTFOC112	585,38
750	2"	21	305	SFOC750 SVSFOC2	1049,87	SFOC750T SVTFOC2	879,34
900	2"	30	510	SFOC900 SVSFOC2	1472,35	- -	- -

Vitesse de filtration : 50 m³/h/m²

Dimensions

MODÈLE SIDE	D	H	M	N
SFOC500	500	805	415	290
SFOC600	635	850	455	330
SFOC750	780	985	555	325
SFOC900	935	1050	630	400
MODÈLE TOP	D	H	M	N
SFOC500T	530	970	780	710
SFOC600T	635	1015	825	755
SFOC750T	780	1235	1025	960

Dimensions en mm

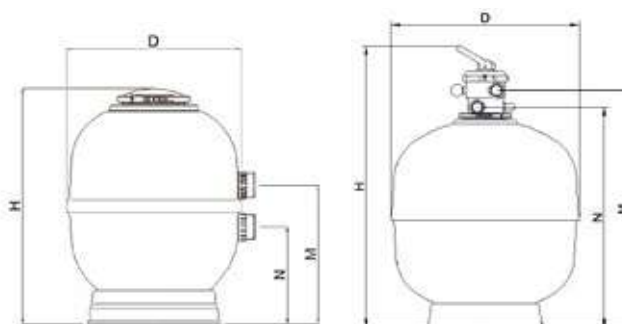

MODÈLE SIDE

MODÈLE TOP

OPTION

Vanne multi-voies automatique PERAQUA AQUASTAR
Permet le contre-lavage du filtre automatique



*Cuve uniquement



poséïdon clearpro®

FILTRES POLYPROPYLENE À SABLE

CARACTÉRISTIQUES

- Couvercle transparent verrouillé par un collier
- Filtre injecté en polypropylène 100% alimentaire
- Épaisseur constante sur toute l'enveloppe, reproductibilité parfaite
- Diffuseur à 360° : maintient uniforme la couche de sable pour une filtration optimale, celui-ci pivote pour un accès instantané et aisé au sable
- Évacuation d'eau aisée, facilitant l'entretien et l'hivernage
- Entretien sans outils, avec pince bloquée par écrous et vis papillon
- Vanne PRAHER 6 voies incluse
- Base large pour une stabilité accrue
- Pression maximum 2 bars
- Garantie de 10 ans limitée (5 ans + 5 ans après enregistrement par le particulier de la garantie sur le site PENTAIR)



Programme de points partenaire PENTAIR®



PENTAIR

TRADEGRADE
BY PENTAIR

CRÉPINE
CLEARPRO®



Avec technologie CLEARPRO® pour une eau de piscine de qualité cristalline

CLEARPRO®

BY PENTAIR

CLEARPRO® est une technologie brevetée par PENTAIR qui permet d'atteindre un niveau très fin de filtration d'une qualité 4 fois supérieure à celui d'un filtre à sable conventionnel (environ 10µ contre 40µ). Cette pureté est atteinte grâce à de nouvelles crépines poreuses qui agissent comme des filtres supplémentaires et qui créent une barrière additionnelle contre les particules les plus fines. Grâce à CLEARPRO®, l'eau est d'une qualité cristalline proche de celle des filtres à diatomées avec la fonctionnalité des filtres à sable.



Dimensions

MODÈLE	A	A1	B	C	D	E
SFPO530	795	735	530	730	281	431
SFPO620	830	768	620	820	300	449
SFPO790	1010	955	790	1102	349	579

Dimensions en mm

Ø	CONNEXION PAS	DÉBIT M ³ /H	POIDS SABLE KG	RÉFÉRENCE	EURO/H.T.
530	1" ½	10.5	100	SFPO530	724,09
620	1" ½	14	150	SFPO620	825,90
790	2"	22	235	SFPO790	1474,92

Vitesse de filtration : 50 m³/h/m²

OPTION

Vanne multi-voies automatique PERAQUA AQUASTAR
Permet le contre-lavage du filtre automatique



*Cuve uniquement

clean & clear

FILTRES À ÉLÉMENTS



CARACTÉRISTIQUES

Les filtres à cartouche Clean & Clear™ combinent des performances de filtration optimales à une maintenance réduite. Cette conception durable utilise des éléments de filtres spéciaux piégeant les minuscules particules présentes dans l'eau de votre piscine.

- Filtration jusqu'à 20 microns
- Cartouche optimisée pour un nettoyage optimum
- Pas de floculation et réduction des pertes de sel
- Pas de retour de sable dans le bassin
- Tuyauterie de 2" pour un débit maximum (avec adaptateurs de 50 mm à emboîtement par glissement)
- Vanne de mise à l'air libre manuelle à haut débit et échappement d'air interne
- Simple d'installation (sans vanne 6 voies) et besoin en nettoyage réduit
- Garantie 2 ans

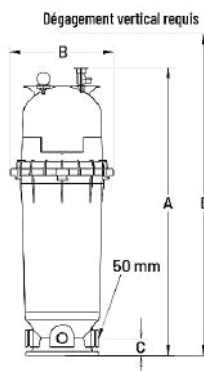

Dimensions

MODÈLE	A	B	C	D
SCLEANCLEAR150	1029	394	70	1930
SCLEANCLEAR200	1029	394	70	1930

Dimensions en mm



Programme de points partenaire PENTAIR®



Consommation d'eau réduite en évitant les contre lavages

CLEAN & CLEAR

1 CARTOUCHE

Sa cartouche unique et facile à nettoyer garantit une filtration efficace de la piscine.

La cuve est renforcée en fibre de verre et les deux parties qui la composent sont fixées par une bague de verrouillage avec des verrous de sécurité sur ressort.



Filtres avec cartouche(s)

Ø FILTRE (MM)	SURFACE FILTRANTE (M ²)	DÉBIT M ³ /H	RÉFÉRENCE	€URO /H.T.
394	13.9	17	SCLEANCLEAR150	759,01
394	18.6	22.7	SCLEANCLEAR200	786,23

Cartouches seules

FILTRE CORRESPONDANT	RÉFÉRENCE	€URO /H.T.
SCLEANCLEAR150	SCARTCC150	235,08
SCLEANCLEAR200	SCARTCC200	298,42



clean & clear+

FILTRES À ÉLÉMENTS

CARACTÉRISTIQUES

Les filtres à cartouche Clean & Clear+™ combinent des performances de filtration optimales à une maintenance réduite. Cette conception durable utilise des éléments de filtres spéciaux piégeant les minuscules particules présentes dans l'eau de votre piscine.

- Filtration jusqu'à 20 microns
- Cartouches optimisées pour un nettoyage optimum
- Pas de floculation et réduction des pertes de sel
- Pas de retour de sable dans le bassin
- Tuyauterie de 2" pour un débit maximum (avec adaptateurs de 50 mm à emboîtement par glissement)
- Vanne de mise à l'air libre manuelle à haut débit et échappement d'air interne
- Simple d'installation (sans vanne 6 voies) et besoin en nettoyage réduit
- Garantie 2 ans



Programme de points partenaire PENTAIR®



Consommation d'eau réduite en évitant les contre lavages

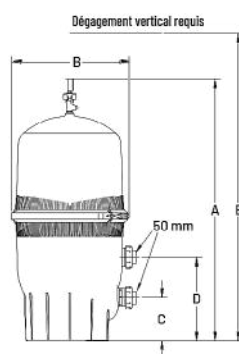

Dimensions

MODÈLE	A	B	C	D	E
SCLEANCLEARP240	940	546	203	394	1422
SCLEANCLEARP420	1244	546	203	394	1727

Dimensions en mm



CLEAN & CLEAR+

4 CARTOUCHES

Sa conception à 4 cartouches offre une surface de filtration maximale afin de capturer plus de saleté et de prolonger les intervalles entre les nettoyages.

Les deux parties de la cuve renforcée en fibre de verre sont fixées par un collier de serrage innovant qui permet d'accéder facilement aux cartouches pour les rincer.

Filtres avec cartouche(s)

Ø FILTRE (MM)	SURFACE FILTRANTE (M ²)	DÉBIT M ³ /H	RÉFÉRENCE	€URO /H. T.
546	22.3	27.3	SCLEANCLEARP240	1102,91
546	39	32.0	SCLEANCLEARP420	1332,28

Cartouches seules

FILTRE CORRESPONDANT	RÉFÉRENCE	€URO /H. T.
SCLEANCLEARP240	SCARTCCP240	118,75
SCLEANCLEARP420	SCARTCCP420	181,59

plâtes de filtration

CARACTÉRISTIQUES

- Filtre soufflé en polyéthylène haute densité, teinté dans la masse
- Liaison pompe/filtre
- Montées sur socle avec pompe
- Fournies avec une vanne TOP 6 positions 1"½ : filtration, lavage, rinçage, circulation, vidange et fermeture
- Équipées d'un manomètre, purge d'air et purge d'eau manuelle
- Équipées de bras collecteurs et diffuseurs en PVC
- Pression de service maxi : 2 bars
- Pression d'essai : 3 bars
- Garantie 2 ans

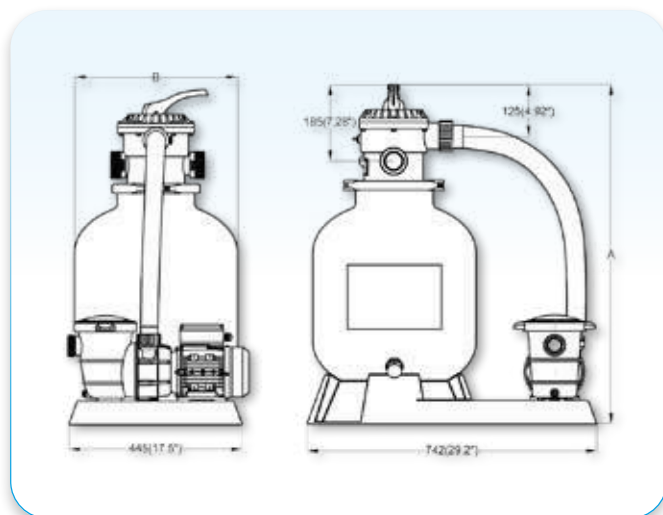

Liaison pompe/filtre
Tuyau spiralé avec raccord à visser



Pompe ECO PUMP

- Moteur haute performance
- Protection thermique intégrée
- Arbre en acier inoxydable
- Garniture mécanique en carbone céramique
- Maille du panier fine
- Boulonnerie et visserie 100% inox 304

- Simple d'utilisation et d'entretien
- Bouchon de vidange intégré
- Livrée câblée (sans raccords)



DÉTAILS
PAGE 79

Ø	CONNEXION PAS	CV	DÉBIT M ³ /H	POIDS SABLE KG	RÉFÉRENCE TOP	€URO/H.T.
400	1" ½	0.50	6*	50	SPLAT400	512,78
500	1" ½	0.75	9*	100	SPLAT500	597,74
600	1" ½	1.00	13**	150	SPLAT600	755,51

*Débit à 0.6 bars **Débit à 0.8 bars

GARANTIE
2 ans

Filtres soufflés

CARACTÉRISTIQUES

- Fabriqué en PEHD compact et léger
- Vanne 6 voies
- Couvercle transparent sur modèle SIDE
- Fermeture "Clamp" sur modèle TOP
- Manomètre et purge d'air
- Bouchon de vidange avec crépine
- Pression de service 2 bars. Température maximum 40°C
- Granulométrie du sable 0.5 - 0.8 mm

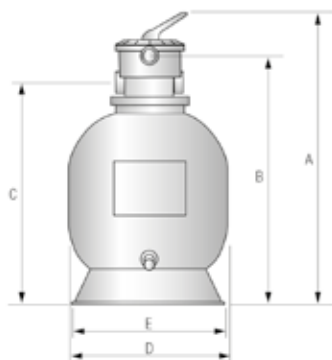
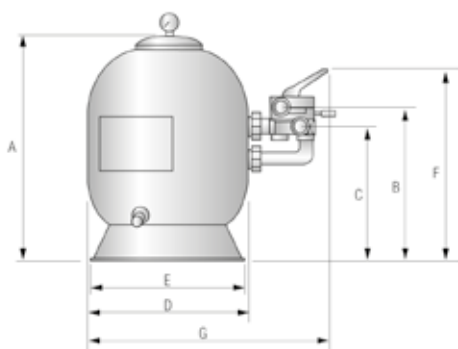

MODÈLES SIDE



MODÈLES TOP

Dimensions

Ø	A		B		C		D		E		F	G
	SIDE	TOP	SIDE	TOP	SIDE	TOP	SIDE	TOP	SIDE	TOP	SIDE	SIDE
400	590	810	450	685	390	625	406	406	400	400	580	676
500	700	930	515	805	455	745	485	485	480	480	650	755
600	890	1110	610	985	550	925	610	610	480	480	750	880

Dimensions en mm

Ø	CONNEXION PAS	DÉBIT M ³ /H	POIDS SABLE KG	RÉFÉRENCE	€URO/H.T.	RÉFÉRENCE	€URO/H.T.
				SIDE		TOP	
400	1" ½	6	50	SFSF400	479,76	SFSF400T	413,59
500	1" ½	10	100	SFSF500	554,20	SFSF500T	489,04
600	1" ½	14	150	SFSF600	694,90	SFSF600T	631,66

Vitesse de filtration maximum : 50 m³/h/m²



nages à contre- courant et balnéo

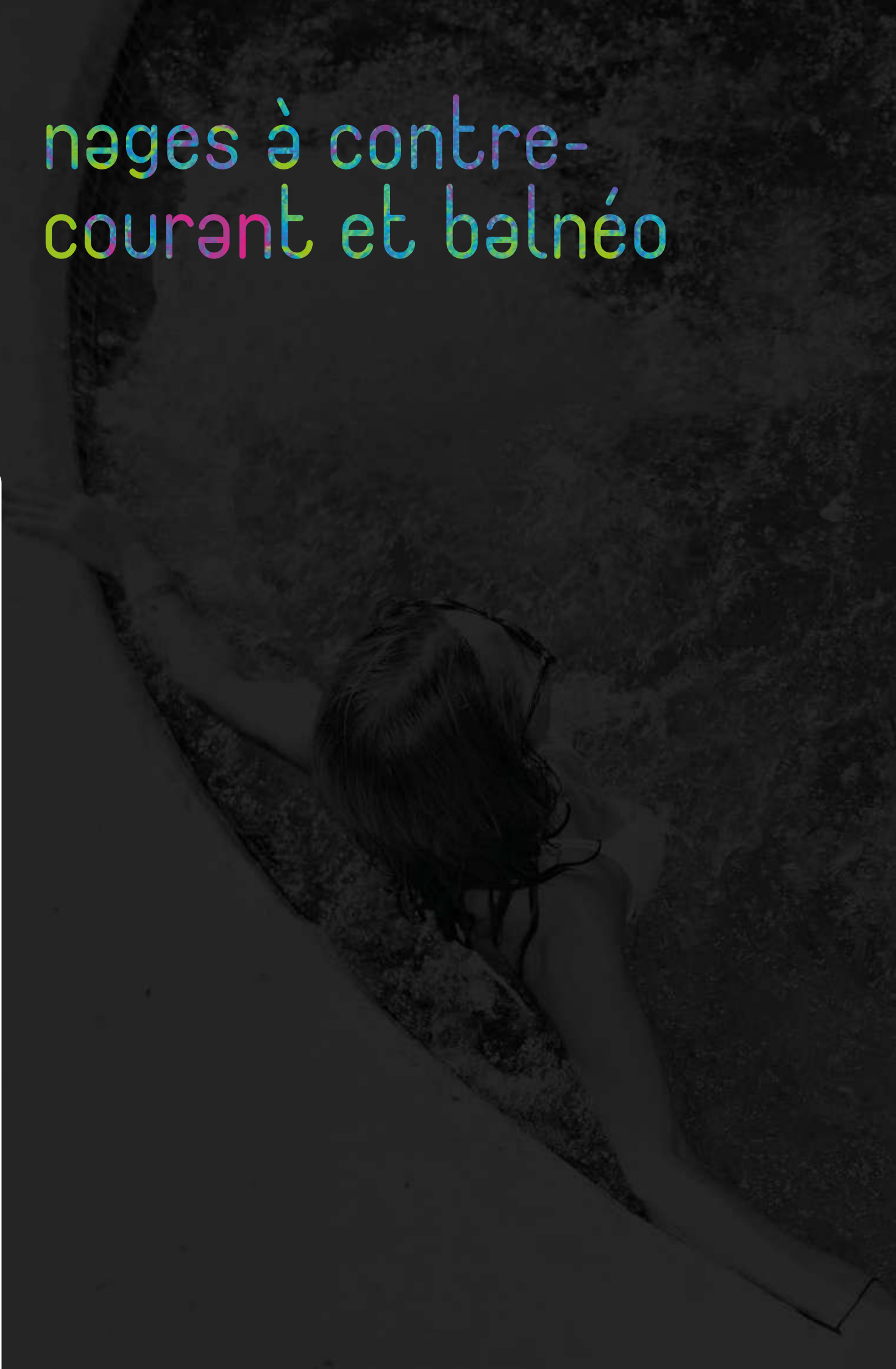

Nages à Contre-courant

JUNIOR PRO.....	94	ALVÉO'NOX.....	96
NADORSELF.....	95		

Balnéo

KITS BALNÉO BIEN-ÊTRE.....	97	BULLÉO® SOLO ET DUO.....	100
EFFERVESCENCE® SOLO ET DUO.....	98		

junior pro

CARACTÉRISTIQUES

Pour piscines béton, liner, panneaux et bois.

- Système breveté : buse centrale Ø35 mm avec réglage du débit d'air et d'eau
- Pièce à sceller Ø63/75 mm avec 2 choix possibles selon structure :
 - standard avec contre bride arrière (pour structure béton et coque)
 - à fixer sur une paroi (pour structure panneaux)
- Pompe MGD+ 3 CV entrée et sortie en Ø63 mm
- Pompe compatible traitement sel et eau de mer (7g/litre maximum)
- Déclenchement de la nage au choix : par bouton poussoir ou à distance grâce à la télécommande incluse
- Peut être installé jusqu'à 20 m de distance dans un local technique
- Kit complet prévoyant télécommande et commande pneumatique
- Poids des kits : 28 kg



 Ensemble complet prêt à installer :
1 P.A.S et 1 façade

COMPOSITION DES KITS



Pièces à sceller
(à choisir selon structure)



Pompe MGD+ 3 CV



Coffret électrique adapté
et télécommande



Façade



Pompe MGD+

- Entrée et sortie Ø 63 mm
- Pompe à fort débit sans préfiltre pour un rendement exceptionnel
- Température admissible du liquide circulant dans la pompe de filtration : de +5°C à 50°C
- Kit complet prévoyant télécommande et commande pneumatique

 DÉTAILS
PAGE 84

N.C.C. COMPLÈTES

CV	STRUCTURE	MONOPHASÉE		TRIPHASÉE	
		RÉFÉRENCE	€URO/H.T.	RÉFÉRENCE	€URO/H.T.
3.0	Standard avec contre bride arrière	SNCCJUNIORPROS	1727,52	SNCCJUNIORPROST	1727,52
3.0	À fixer sur paroi	SNCCJUNIORPRO	1727,52	-	-

GARANTIE
2 ans

FABRIQUÉ EN
FRANCE

NAGES À CONTRE-COURANT

nadorself

CARACTÉRISTIQUES

Pour piscines béton, liner, panneaux et bois.

- Équipées d'un clapet anti-retour
- Refoulement orientable
- Réglage du débit d'air et d'eau en façade
- Fonctionnement silencieux
- Peuvent être installées à distance jusqu'à 20 m et au-dessus du niveau de l'eau
- Compatibles eau salée (7 gr/litre maximum)

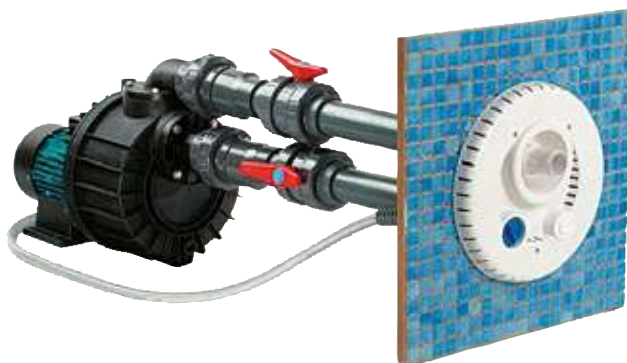

Auto-amorçantes
jusqu'à 4 m



Clapet anti-retour intégré et sortie orientable



Pompe Nadorself

- Garniture mécanique en graphite et alumine
- Turbine en Noryl chargée en fibre de verre
- Entrée/sortie fileté 2"1/2 orientable
- Axe moteur en acier inoxydable AISI 431
- Isolement classe F, IP55



DÉTAILS
PAGE 84



Colis n°1

- Pièces à sceller
- Pièces de Coffrage
- Raccords
- Capillaires



Livré sans vannes

SCOLIS1ES 389,60€

Colis n°2

- Pompe Nadorself
- Façade
- Coffret électrique

CV	MONOPHASÉE		TRIPHASÉE	
	RÉFÉRENCE	€URO/H.T.	RÉFÉRENCE	€URO/H.T.
2.0	SC2NAD2	2018,34	SC2NAD2T	1968,89
3.0	SC2NAD3	2095,07	SC2NAD3T	2029,92
4.0	-	-	SC2NAD4T	2262,10

N.C.C. COMPLÈTES

Colis n°1 + Colis n°2

CV	H. M. T.			MONOPHASÉE		TRIPHASÉE	
	6	8	10	RÉFÉRENCE	€URO/H.T.	RÉFÉRENCE	€URO/H.T.
	débit m³/heure						
2.0	54	39	22	SPNCC200MO	2232,92	SPNCC200TRI	2185,15
3.0	73	63	50	SPNCC300MO	2303,24	SPNCC300TRI	2243,52
4.0	82	72	63	-	-	SPNCC400TRI	2455,81

Également disponible en 60 Hz



PRODUITS COMPLÉMENTAIRES



Union 3 pièces Ø75 × 2"1/2
SBO375H 49,45€



Manchon mixte Ø75 × 2"1/2
SMA375H 20,56€



Réduction Ø75 × 63
SRC175G 3,92€

alvéo'nox

CARACTÉRISTIQUES

- Allie design et performance : forme inspirée d'un polygone avec surface inox micro perforée en nid d'abeille
- Un produit tout inox 316L : façade et buse
- Commande à distance par télécommande
- Visibilité accrue dans l'eau grâce au témoin lumineux
- Esthétique
- Possibilité de paramétrer le bouton : 3 couleurs RGB, 4 couleurs mélangées
- Buse orientable inox Ø42 mm



Façade et buse
tout inox 316L



Commande piezo
lumineuse

Colis n°1

- Pièces à sceller
- Plaque d'obturation
- 2 Vannes Ø63 mm



SNCCPAS 531,00€

Colis n°2

- Pompe CGP
- Façade
- Coffret électrique

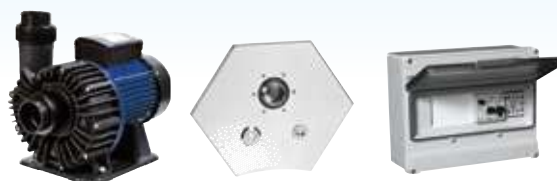

CV	KW	DÉBIT	RÉFÉRENCE MONOPHASÉE	RÉFÉRENCE TRIPHASÉE	€URO/H.T.
		m³/h			
2.0	1.75	48	NCCINOX2	-	3485,00
3.0	2.15	72	NCCINOX3	-	3570,00
4.0	2.95	87	-	NCCINOX4	3759,00

Pompe CGP



- Pompe monobloc spécialement conçue pour la NCC et la Balnéo avec turbine radiale à haut rendement
- Aspiration et refoulement filetés en Ø2"¾ avec possibilité d'adapter une réduction fileté de Ø2"¾ à 3"
- Livrée avec raccords Ø63 mm
- Possède un moteur résiné
- Fabriquée en matériaux inaltérable
- Température admissible du liquide circulant dans la pompe : de +5°C à +50°C

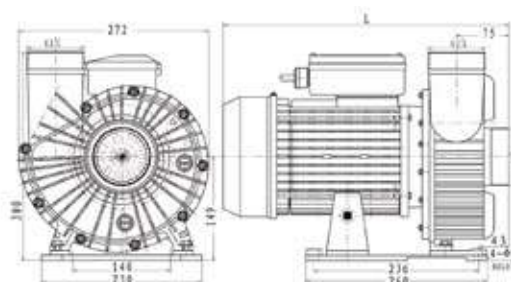

kits balnéo bien-être

2 KITS DISPONIBLES

Kit 1 pompe, 6 buses Venturi dont 3 rotatives

- 1 buse d'aspiration
- 1 bouton poussoir piezo
- 1 coffret électrique
- 1 pompe MGD 3CV
- 1 télécommande

SKITBALN 2332,00€

DÉTAILS POMPE
PAGE 84

Kit 1 pompe, 9 buses Venturi dont 6 rotatives

- 2 buses d'aspiration
- 1 bouton poussoir piezo
- 1 coffret électrique
- 1 pompe CGP 3CV*
- 1 télécommande

SKITBALN9 2967,00€

*Pompes CGP 3,5/4 et 5CV
disponibles sur consultation.Buse rotative seule
MÂLE 1 1/2

SBUSEROT 94,00€

Buses fixes à effet venturi
AVEC TRAVERSÉES DE PAROI

190mm

BUSEFS 115,00€

Blower 900W*
AVEC RÉCHAUFFEUR INTÉGRÉ

BLOW900 416,23€

*Blower 400W
disponible sur consultation.

274.5mm

BUSEFL 167,99€

effervescence® solo et duo

CARACTÉRISTIQUES

EFFERVESCENCE libère des bulles propices à la détente et à la relaxation. Il s'installe à l'horizontale pour une diffusion optimale de ses bulles. Ce produit à forme allongée semblable à un galet extra plat peut convenir dans tous types d'espaces : marches d'escaliers, espace balnéo... Il s'intègre parfaitement avec le fond du bassin grâce à ses 4 couleurs au choix.

- Dimensions : L49 cm x l22 cm x H7 cm
- Pour tous les types de structures : béton / béton-liner / coque / panneau-liner
- Grande surface de diffusion des bulles grâce à sa façade monobloc
- Parfaitement plat et sans surépaisseur même avec un liner
- Réglage facile de la hauteur pour le scellement grâce à deux trous borgnes de Ø50 mm (PVC rigide)



COULEURS DISPONIBLES :
BLANC - GRIS - SABLE
ANTHRACITE - INOX



La relaxation et la détente
par les bulles

PRINCIPES DE MONTAGE

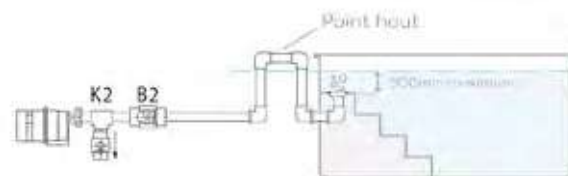
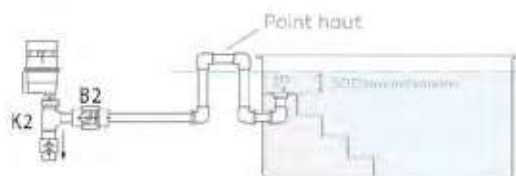

FONCTIONNEMENT ET COMPOSANTS



COMPOSITION DES KITS SOLO/ DUO EN 2 ÉTAPES

Étape 1

Choix de pièce(s) à sceller selon la structure du bassin et le modèle choisi

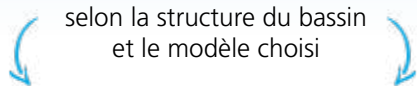

1 COLIS **OU** 2 COLIS



SOLO
1 pièce à sceller



DUO
2 pièces à sceller



Étape 2

Choix des autres éléments selon la couleur et le modèle choisi



Coffret électrique et télécommande



Blower
SOLO : 400W+180W
DUO : 900W+180W





Commande Piezo et clapets anti-retour



Couvercle Bulleo
SOLO : 1 couvercle
DUO : 2 couvercles (Coloris au choix)

Étape 1 : pièce(s) à sceller

DIMENSIONS D'UN COLIS: 57X11X31 CM

PIÈCE À SCELLER	RÉFÉRENCE	€URO/H.T.
 <p>Version béton / béton-liner</p>	 Prévoir 2 pièces à sceller pour le kit EFFERVESCENCE DUO	KITBL 273,00
<p>Version coque avec bride</p>		KITC 332,00
<p>Version panneau-liner / bois</p>		KITP 316,00

Étape 2 : éléments du kit

DIMENSIONS DU COLIS: 46X40X33.5 CM

DÉSIGNATION	COULEUR	RÉFÉRENCE	€URO/H.T.
<p>Éléments pour kit EFFERVESCENCE SOLO 1 couvercle de finition / 1 blower chauffant (400W+180W) / 1 coffret avec télécommande / 1 piezo / 2 clapets (K2 et B2)</p>	Blanc	BEFSOB	1256,07
	Sable	BEFSOS	1385,00
	Gris clair	BEFSOG	1385,00
	Anthracite	BEFSOA	1385,00
	Inox	BEFSOI	1979,00
<p>Éléments pour kit EFFERVESCENCE DUO 2 couvercles de finition / 1 blower chauffant (900W+180W) / 1 coffret avec télécommande / 1 piezo / 2 clapets (K2 et B2)</p>	Blanc	BEFDUOB	1268,00
	Sable	BEFDUOS	1451,00
	Gris clair	BEFDUOG	1451,00
	Anthracite	BEFDUOA	1451,00
	Inox	BEFDUOI	2348,00

 Des frais de port peuvent s'ajouter

bulléo® solo et duo

CARACTÉRISTIQUES

Bulléo combine les sensations et le confort d'Effervescence : les bulles d'air libérées par le blower couplé avec des buses d'eau et une pompe de spa intensifient l'effet massant.

- Dimensions : L49 cm x l22 cm x h7 cm
- Pour tous les types de structures : béton / béton-liner / coque / panneau-liner
- Grande surface de diffusion des bulles grâce à sa façade monobloc
- Parfaitement plat et sans surépaisseur même avec un liner
- Réglage facile de la hauteur pour le scellement grâce à deux trous borgnes de Ø50 mm (PVC rigide)



COULEURS DISPONIBLES :
BLANC - GRIS - SABLE
ANTHRACITE - INOX



La relaxation par les bulles et l'effet massant de l'eau

FONCTIONNEMENT ET COMPOSANTS



COMPOSITION DES KITS SOLO / DUO EN 2 ÉTAPES

Étape 1

Choix de pièce(s) à sceller selon la structure du bassin et le modèle choisi

1 COLIS OU 2 COLIS



SOLO
1 pièce à sceller



DUO
2 pièces à sceller

Étape 2

Choix des autres éléments selon la couleur et le modèle choisi



1 COLIS



Coffret électrique et télécommande



Pompe MGD+
SOLO: 1500W
DUO: 2500W



Commande Piezo et clapets anti-retour



Blower
SOLO: 400W+180W
DUO: 900W+180W



Buses et grille d'aspiration



Couvercle Bulleo
SOLO: 1 couvercle
DUO: 2 couvercles (Coloris au choix)

Étape 1 : pièce(s) à sceller

DIMENSIONS D'UN COLIS: 57 X 11 X 31 CM

PIÈCE À SCELLER	RÉFÉRENCE	€URO/H.T.
<p>Version béton / béton-liner</p>	KITBL	273,00
<p>Version coque avec bride</p>	KITC	332,00
<p>Version panneau-liner / bois</p>	KITP	316,00

Prévoir 2 pièces à sceller pour le kit BULLEO DUO

Étape 2 : éléments du kit

DIMENSIONS DU COLIS: 70X50X38.5 CM

DÉSIGNATION	COULEUR	RÉFÉRENCE	€URO/H.T.
<p>Éléments pour kit BULLEO SOLO</p> <p>1 couvercle de finition / 1 blower chauffant (400W+180W) / 1 pompe MGD+ 2CV mono / aspiration / buses / 1 coffret avec télécommande / 1 piezo / 2 clapets (K2 et B2)</p>	Blanc	BULSOB	2141,00
	Sable	BULSOS	2331,00
	Gris clair	BULSOG	2331,00
	Anthracite	BULSOA	2331,00
	Inox	BULSOI	2930,00
<p>Éléments pour kit BULLEO DUO</p> <p>2 couvercles de finition / 1 blower chauffant (900W+180W) / 1 pompe MGD+ 3CV mono / aspiration / buses / 1 coffret avec télécommande / 1 piezo / 2 clapets (K2 et B2)</p>	Blanc	BULDUOB	2391,00
	Sable	BULDUOS	2585,00
	Gris clair	BULDUOG	2585,00
	Anthracite	BULDUOA	2585,00
	Inox	BULDUOI	3289,00

Des frais de port peuvent s'ajouter



coffrets électriques



Coffrets Électriques

FIRST IP55.....	104	COFFRETS POUR NAGES À CONTRE- COURANT.....	106
POOL ÉLEC IP66.....	104	COFFRET DE RÉGULATION DE NIVEAU MODUL'EAU.....	107
KIT MODULE ON.E À INSTALLER.....	104	COFFRETS DE RÉGULATION POUR BAC TAMPON.....	108
MÉTÉOR.....	105		
COFFRETS DE PROTECTION POMPE À CHALEUR IP66.....	106		
COFFRETS DE MISE HORS GEL.....	106		



first ip55

CARACTÉRISTIQUES

- Coffrets en ABS double isolation
- Passe-fils monté avec disjoncteur magnéto-thermique
- Horloge à picots
- Câblage en monophasé
- Conformes à la norme **NF** C15-100



Coffrets pré-câblés

Filtration + projecteur
100W ou 300W

Filtration simple



MODÈLE	DISJONCTEUR 1/2A	DISJONCTEUR 2/4A	DISJONCTEUR 4/6A	DISJONCTEUR 6/10A	€URO/H.T.
Filtration simple	-	SCOFDET24	SCOFDET46	SCOFDET	173,04
Filtration + 1 projecteur 100W	-	SCOFDET10024	SCOFDET10046	SCOFDET100	236,88
Filtration + 1 projecteur 300W	-	SCOFDET30024	SCOFDET30046	SCOFDET300	263,88
Filtration + 1 projecteur 300W (TRI)	SCOFDET30012T	SCOFDET30024T	-	-	290,63

pool élec ip66

CARACTÉRISTIQUES

- Coffrets en ABS double isolation
- Passe-fils monté et porte à charnières avec disjoncteur magnéto-thermique
- Disjoncteur "Déclit" et protection différentielle de 30 mA
- Disponible en version triphasée
- Conformes à la norme **NF** C15-100



Coffrets pré-câblés connectés

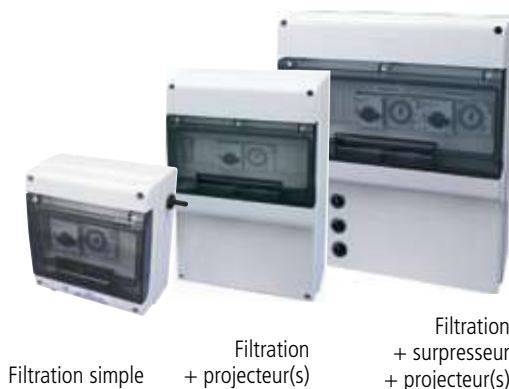

Filtration simple

Filtration
+ projecteur(s)Filtration
+ surpresseur
+ projecteur(s)

MODÈLE	DISJONCTEUR 2.5/4A	DISJONCTEUR 4/6 A	DISJONCTEUR 6/10A*	€URO/H.T.
Filtration simple + 30 mA	SPEFH24P30MA	SPEFH46P30MA	SPEFHP30MA	279,61
Filtration + 1 projecteur 100W + 30 mA	SPEFH10024P30MA	SPEFH10046P30MA	SPEFH100P30MA	401,37
Filtration + 1 projecteur 300W + 30 mA	-	SPEFH30046P30MA	SPEFH300P30MA	430,20
Filtration + 2 projecteurs 300W + 30 mA	-	SPEFH60046P30MA	SPEFH600P30MA	476,11
Filtration + surpresseur + 1 projecteur 300W	-	-	SPEFH300DP30MA	576,37
Filtration + surpresseur + 2 projecteurs 300W	-	-	SPEFH600DP30MA	605,25

Options disponibles : horloge modulaire 60 HZ, départ pompe à chaleur et départ asservi.
*Références avec horloge à picots.

kit module on.e à installer

CARACTÉRISTIQUES

Ce relais (ou module) connecté en Bluetooth 5.0 remplace l'ensemble horloge électromécanique + contacteur + interrupteurs, pour le pilotage d'une pompe monophasée jusqu'à 2CV et de l'éclairage. (Sauf pour les références équipées d'un disjoncteur 6/10A)



Installation possible dans un coffret
déjà installé avec son kit de connexion

Kit Module On.e
SKITONE 123,05€



Bluetooth 5

GARANTIE
2 ansFABRIQUÉ EN
FRANCE

météor

CARACTÉRISTIQUES

- Gestion et protection d'une pompe de filtration monophasée
- Filtration thermorégulée en fonction de l'horloge ou de la température de l'eau
- Sortie auxiliaire programmable (exemple : surpresseur)
- Transformateur 100W
- Jusqu'à 12A
- Prise 230V asservi ou non
- Pilotage de l'éclairage avec télécommande
- Détection automatique de la couverture
- Fonction hors gel

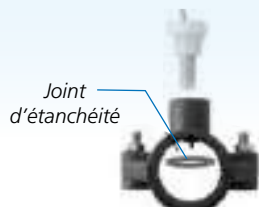
Télécommande radio
4 voies «BRIO®»

Sonde de température

Boîtier électrique
SMETEOR 764,08€COFFRETS
ÉLECTRIQUES

Coffret électrique multifonctions programmable et intelligent



Contrôle des fonctionnalités essentielles de votre piscine

OPTIONS

Contrôle à distance avec
l'application smartphoneAntenne Wifi
SANTENNE 249,45€Kit pour bac tampon
SKITNIVBAC 428,36€Kit ORP : sonde + collier CPC
SKITORP 133,57€Kit niveau pour skimmer
SKITNIVSKIM 314,05€

coffrets de protection pompe à chaleur ip66

CARACTÉRISTIQUES

- Disjoncteur bi-polaire courbe D* (10, 16, 20 ou 25 A)
- Interrupteur différentiel 30 mA 40A
- Coffret IP66.

Mono 10A
SCOPAC10 254,85€

Mono 16A
SCOPAC16 254,85€

Mono 20A
SCOPAC20 254,85€

Mono 25A
SCOPAC25 259,76



Tri 16A
SCOPAC16T 351,66€



*Protection préconisée par les principaux constructeurs.

coffrets de mise hors gel



DIGITAL

- Affichage digital avec afficheur à 3 chiffres
- Point de consigne réglable
- Tension d'alimentation 230V
- Livré avec presse étoupe et sonde 1.50 m (possibilité de rallonge à 15 m)

Coffret hors gel
SGELELEC 148,00€

MÉCANIQUE

- Thermostat hors gel à bulbe avec capillaire de 1700 mm
- Réglage manuel du point de consigne



Réglage manuel du point de consigne
STHG 62,57€

coffrets pour n.c.c.



Avec contacteur pneumatique

Portée jusqu'à 15 m.

10 Ampères
SCOFNCC10 193,72€

16 Ampères
SCOFNCC16 215,38€



GARANTIE
2 ans

FABRIQUÉ EN
FRANCE

COFFRETS ÉLECTRIQUES

coffret de régulation de niveau modul'eau

CARACTÉRISTIQUES

- Remplissage automatique
- Détection des anomalies
- Visualisation des fonctions : Sous tension - Marche électrovanne - Anomalie - Bassin à niveau
- Sonde (Ht. 70 mm, Larg. 12 mm, Prof. 10 mm) et câble de 2 ML (5 et 10 ML en option)
- Sortie pour commande électrovanne 24 V/230 mA maxi (non fournie)
- Boîtier (Ht. 175 mm, Larg. 205 mm, Prof. 85 mm) IP 56
- Protection par fusible
- Alimentation 240 V/50 Hz
- Consommation : 5W



Coffret de régulation
SMODULEAU 720,65€

AVANTAGES

- Pratique et simple à installer : une seule sonde référence
- Efficace : le niveau d'eau est déterminé par la position de la sonde
- Contrôle électronique toutes les heures du niveau d'eau : si la sonde n'est plus immergée, l'appareil fait l'appoint nécessaire en eau et commande l'ouverture de l'électrovanne
- Fiable : dispose d'une sécurité arrêt de remplissage



Pour tous types de bassins



Système de contrôle et de remplissage automatique avec détection d'anomalies



Contrôle électronique du niveau d'eau de la piscine toutes les heures



PRODUIT COMPLÉMENTAIRE



Électrovanne 24V/230 mA
1 pouce taraudée
SELECV24V 77,01€



Sonde avec câble long
Longueur 5 ML ou 10 ML



TARIFS SUR DEMANDE
00 377 93 101 122

Appel non surtaxé**

*Des coûts supplémentaires peuvent s'appliquer en fonction des opérateurs

coffrets de régulation pour bac tampon

RÉGUL 1FJ

3 sondes

- ▶ 1 fonction assurée : sécurité manque d'eau et/ou remplissage

SREGUL1FJ 259,90€

Les 3 sondes et l'électrovanne ne sont pas incluses dans le tarif des coffrets de régulation.

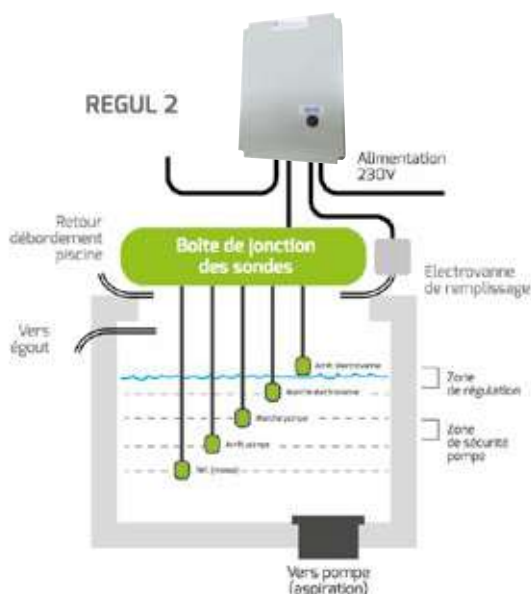
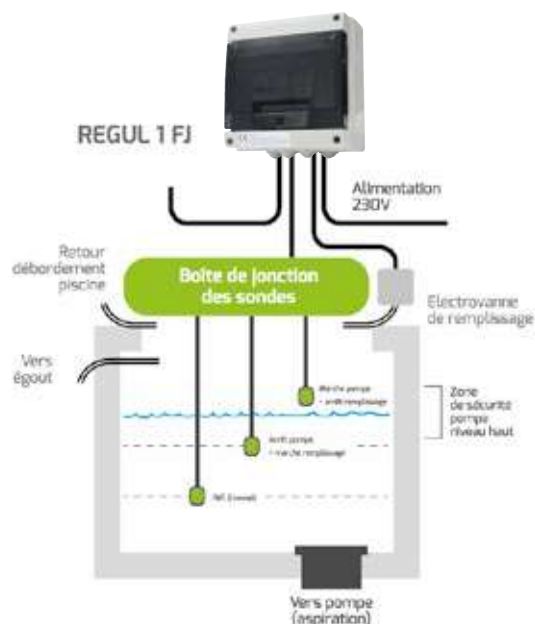

RÉGUL 2

5 sondes

- ▶ 2 fonctions assurées : sécurité manque d'eau et remplissage à l'aide de 5 sondes.

SREGUL2 518,62€

Les 5 sondes et l'électrovanne ne sont pas incluses dans le tarif des coffrets de régulation.

RÉGUL 2FJ

5 sondes

Préconisé dans bac tampon H < 80 cm

- ▶ 2 fonctions assurées : sécurité manque d'eau et remplissage sur le même niveau (zone de sécurité pompe niveau bas) et remise en route pompe niveau haut (zone de sécurité pompe niveau haut) à l'aide de 5 sondes.

SREGUL2FJ 543,88€

Les 5 sondes et l'électrovanne ne sont pas incluses dans le tarif des coffrets de régulation.

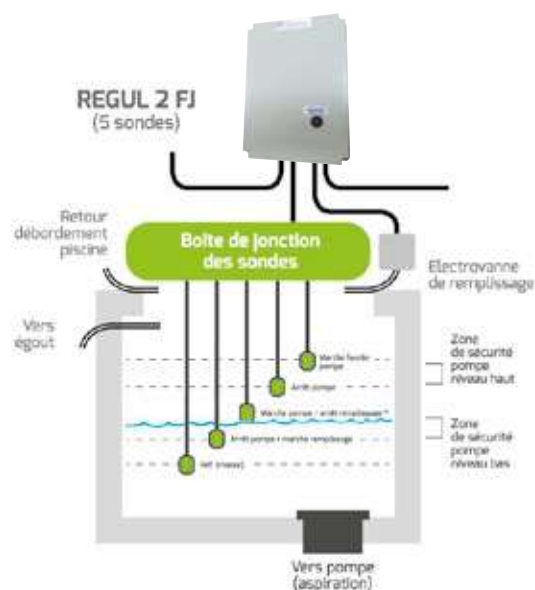

GARANTIE
2 ans

FABRIQUÉ EN
FRANCE

COFFRETS ÉLECTRIQUES

coffrets régulation pour bac tampon

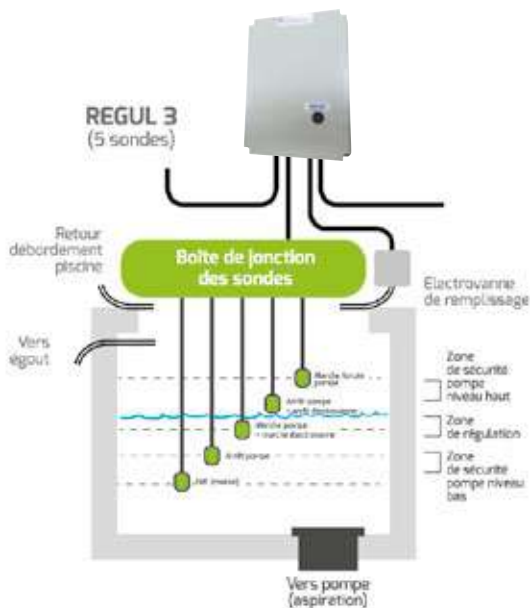

RÉGUL 3 5 sondes

Préconisé dans bac tampon H < 80 cm

- ▶ 3 fonctions assurées : sécurité manque d'eau, remplissage et remise en route pompe niveau haut (zone de sécurité niveau haut) à l'aide de 5 sondes.

SREGUL3 699,10€

Les 5 sondes et l'électrovanne ne sont pas incluses dans le tarif des coffrets de régulation.

RÉGUL 3 7 sondes

Préconisé dans bac tampon H > 80 cm

- ▶ 3 fonctions assurées : sécurité manque d'eau, remplissage et remise en route pompe niveau haut (zone de sécurité niveau haut) à l'aide de 7 sondes.

SREGUL3 699,10€

Les 7 sondes et l'électrovanne ne sont pas incluses dans le tarif des coffrets de régulation.

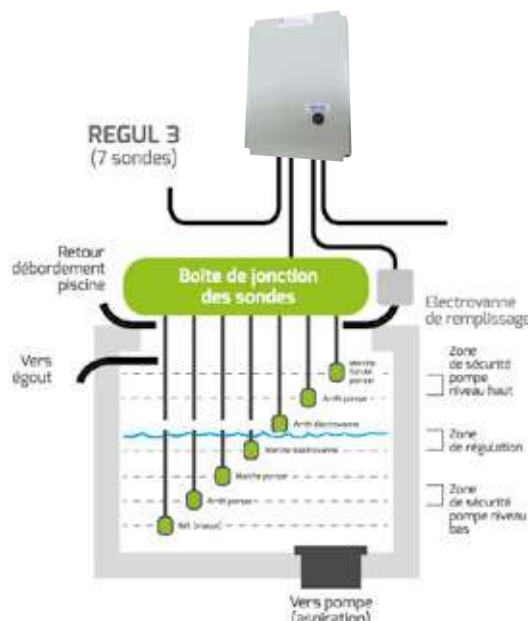

PRODUITS COMPLÉMENTAIRES

Intégration possible dans un coffret piscine (nous consulter)



Sonde avec câble de 6 ML
SSONDE 38,59€



Électrovanne 24V/230 mA
1 pouce taraudée
SELECV24V 77,01€

COFFRETS
ÉLECTRIQUES



pièces à sceller

Gamme Design

SKIMMERS.....	112	KITS COULEUR.....	115
ASPIRATION / REFOULEMENT.....	114		

Gamme Éléance

SKIMMERS.....	116	KITS COULEUR.....	117
ASPIRATION / REFOULEMENT.....	116	SKIMMER HORS-SOL.....	117

Gamme Inox

SKIMMERS.....	118	ENJOLIVEURS.....	119
JET.....	119	GRILLE.....	119
CACHES VIS.....	119		

Projecteurs

SPÉCIAL RÉNOVATION.....	120	MINI BRIO 2.....	124
MINI PROJECTEURS À LED.....	120	ENJOLIVEURS MINI CHROMA+.....	124
GAMME DESIGN.....	121	ENJOLIVEURS INOX MINI BRIO 2.....	125
EASYLED DESIGN.....	122	ADAPTATEUR MINI BRIO 2.....	125
MID BRIO ET ENJOLIVEURS MID BRIO.....	123	TÉLÉCOMMANDES GAMME BRIO.....	125

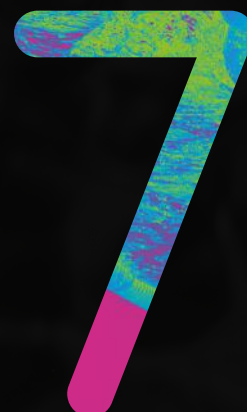

skimmers

FABRICATION ABS, TRAITÉS ANTI-U.V.

Extra plat A800



DISTANCE SOUS MARGELLE RÉDUITE

Une mise en place au plus près de la margelle permet de remonter le niveau d'eau du bassin.

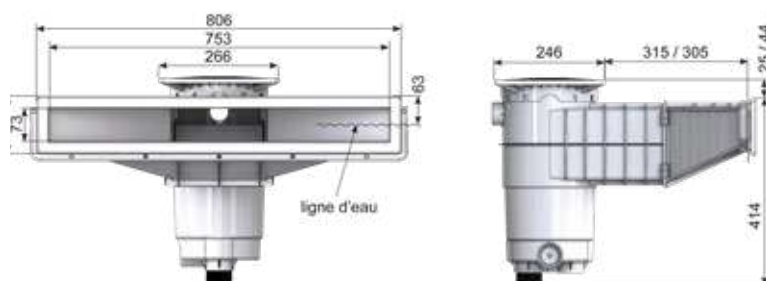

Béton - liner

SSKIM800 385,60€

Panneau - liner

SSKIM800P 400,80€

Skimmer livré en 2 parties : meurtrière et base arrière à coller sur place (colle fournie).

A500 NHL

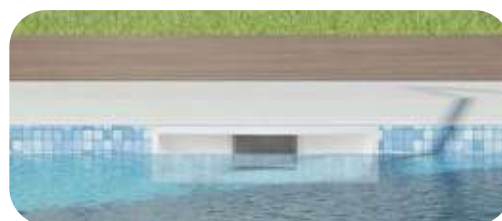
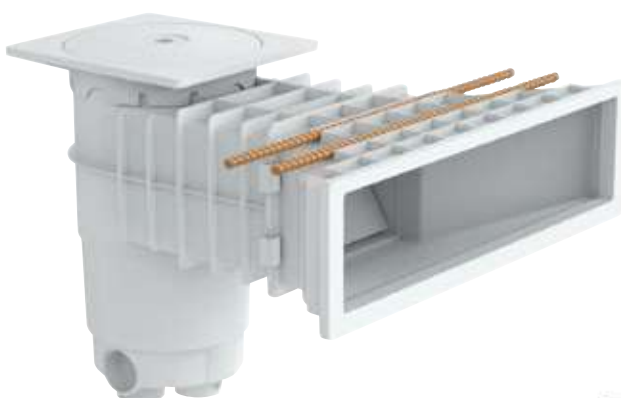

ÉCART ENTRE LA LIGNE D'EAU ET LA MARGELLE QUASIMENT INVISIBLE

Le niveau de l'eau est à seulement 45mm sous l'arase se rapprochant d'une piscine miroir.

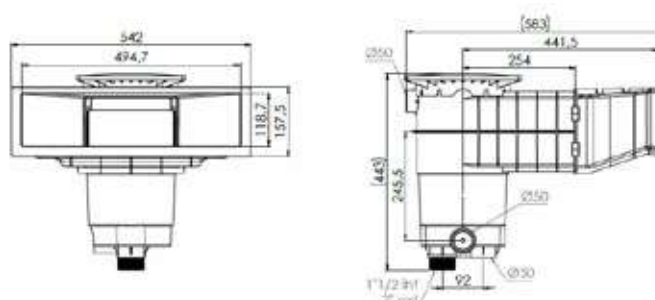

Béton - liner / coque

SSKIM500 275,50€

Panneau - liner

SSKIM500P 288,80€

Skimmer livré en 2 parties : meurtrière et base arrière à coller sur place (colle fournie).

GARANTIE
2 ans

GAMME DESIGN



A400

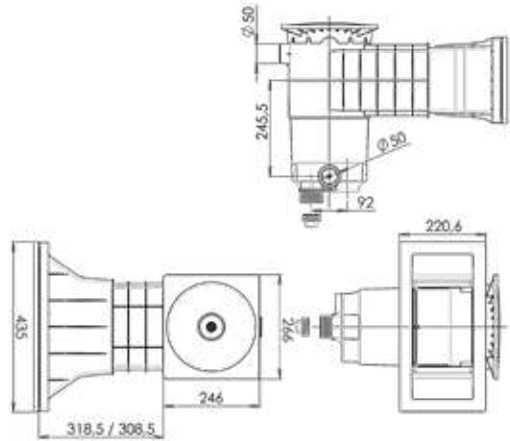

Béton
SSKIM400B 142,40€

Panneau - liner
SSKIM400P 150,30€

Béton / coque / béton - liner
SSKIM400BL 157,60€

TOUS LES SKIMMERS **GAMME DESIGN** SONT ÉQUIPÉS DE :



Sortie à visser
femelle 1" 1/2 - mâle 2"
avec régulateur de débit



Sortie à coller
(à perforer)



Sortie latérale pour
niveau constant



Trop plein
arrière Ø50



Télescope rectangulaire
246 × 266 mm
Évite de "re-découper"
la margelle

Niveau constant



Pour modèle extra plat A800
SNIVEAUEP 186,60€
Pour modèle A400 **SNIVEAU 186,60€**

Skim-vac



S80174 25,60€

Réhausse 48 mm



SREHEC 18,01€

OPTION



Rallonge 132 mm



TARIFS SUR DEMANDE
00 377 93 101 122
Appel non surtaxé*

*Des coûts supplémentaires peuvent s'appliquer en fonction des opérateurs

aspiration / refoulement

Buses de refoulement

AVEC JET ORIENTABLE. FILETÉES 2" ET TARAUDÉES 1"½. DÉBIT 10 M³/H À 0.6 BAR.
DISPONIBLES AUSSI EN Ø50 MM À COLLER.



Béton
SBOUJBD 11,60€



Béton-liner et panneau-liner
SBOUJBLD 20,20€



Coque
SBOUJCD 16,70€

Prises balai

FILETÉES 2" ET TARAUDÉES 1"½.



Béton
SBOUNBD 8,70€



Béton-liner et panneau-liner
SBOUNBLD 15,80€



Coque
SBOUNBGD 14,60€

Coque à coller Ø50
SBOUNBGDC 14,60€

Bouchon



SBD 10,10€

Grille



SGBUSED 8,10€

Bonde de fond anti-vortex



Béton-liner, F2" x 1½
SBONDLAV 53,80€

Bonde de fond 360°

DÉBIT 11.75 M³/H POUR 0.5 M/S.



Béton-liner, F2" x 1½
SBONDBLD 39,60€

Traversées de paroi



Liner F2" x M2"
Longueur 30 cm sécable
STM50LI 12,94€



Béton F2", à coller
Ø50 femelle/Ø63 mâle
STM50G 9,95€

Boîte de jonction



1 entrée / 2 sorties
SBOIT50 24,80€



GARANTIE
2 ans

kits couleur

COLORIS DISPONIBLES

GRIS

ANTHRACITE

Skimmers

A800*



Gris / Béton-liner
SSKIMA800GR 428,40€

Anthracite / Béton-liner
SSKIMA800ANT 428,40€

A500 NHL*



Gris / Béton-liner
SSKIMA500GR 329,60€

Anthracite / Béton-liner
SSKIMA500ANT 329,60€

A400



Gris / Béton-liner
SSKIMA400GR 165,50€

Anthracite / Béton-liner
SSKIMA400ANT 165,50€



Skimmers livrés complets

*Skimmer livré en 2 parties : meurtrière et base arrière à coller sur place (colle fournie).

Bouchons



Gris **SBDGR 12,40€**
Anthracite **SBDANT 12,40€**

Grilles

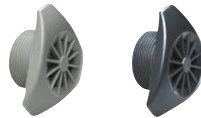

Gris **SGDGR 8,80€**
Anthracite **SGDANT 8,80€**

Boîtes de jonction



Gris **SBOITGR 40,80€**
Anthracite **SBOITANT 40,80€**



PRODUITS COMPLÉMENTAIRES

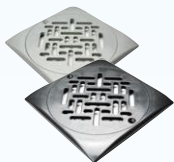

Bondes de fond

Grille Gris **SBFDGR 30,40€**
Grille Anthracite
SBFDANT 30,40€

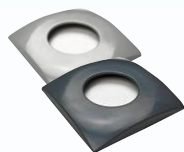

Prises balai

Enjoliveur Gris **SPBDGR 6,60€**
Enjoliveur Anthracite **SPBDANT 6,60€**

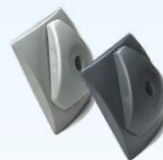

Buses de refoulement

Gris **SBRDGR 21,70€**
Anthracite **SBRDANT 21,70€**



Bondes de fond anti-vortex

Grille gris **SBONDLAGR 47,70€**
Grille Anthracite
SBONDLAANT 47,70€



Couvercles et télescopes

Gris **SCOUVSKIGR 49,40€**
Anthracite
SCOUVSKIAANT 49,40€

AUTRES COLORIS

BLEU

SABLE



Sur commande usine



TARIFS SUR DEMANDE
00 377 93 101 122

Appel non surtaxé*

skimmers

FABRICATION ABS, TRAITÉS ANTI-U.V.



A400

Béton **SSKIMGMB 142,40€**
 Béton-liner / coque **SSKIMGML 150,30€**
 Panneau-liner **SSKIMGMP 157,60€**



Sortie à visser
 femelle 1" 1/2 - mâle 2"
 avec régulateur de débit



Sortie à coller
 (à perforer)



Sortie latérale pour
 niveau constant



Trop plein
 arrière Ø50



Télescope rectangulaire
 246 x 266 mm
 Évite de "re-découper"
 la margelle

OPTIONS



Rallonge
132 mm
 | Nous consulter



Niveau constant
 Pour modèle A600 **SNIVEAUEP 186,60€**
 Pour modèles A400 et A200 **SNIVEAU 186,60€**



Skim-vac
 | **S80174 25,60€**



Réhausse 48 mm
 | **SREHEC 18,01€**

aspiration / refoulement

Buses de refoulement

AVEC JET ORIENTABLE. FILETÉES 2» ET TARAUDÉES 1»1/2 .
 DÉBIT 9/12/14.5 M³/H À 0.6 BAR.
 DISPONIBLES AUSSI EN Ø50 MM À COLLER.



Béton
SBOUJB 11,60€



Béton-liner
SBOUJBL 18,70€
 Liner à coller Ø50
SBOUJBLC 18,70€



Panneau-liner
SBOUJP 20,20€
 Coque
SBOUJC 16,70€

Prises balai



Panneau-liner
SBOUNBP 17,30€
 Coque
SBOUNBC 14,60€



Béton
SBOUNB 6,10€



Béton-liner
SBOUNBL 16,10€

GARANTIE
2 ans

aspiration / refoulement

Bouchon prise balai

S63183 7,30€



Grille prise balai

SGBUSE 7,30€



Bonde de fond

DÉBIT 14.9 M³/H POUR 0.5 M/S.

Béton - liner, F2" × 1" ½
SBONDL 34,60€



Boîte de jonction

1 entrée / 2 sorties
SBOIT50 24,80€



Disponible aussi en couleur :
Gris, Anthracite (page 115).

Traversées de paroi



Béton F2", à coller
Ø50 femelle/Ø63 mâle
STM50G 9,95€



Liner F2" × M2"
Longueur 30 cm sécable
STM50LI 12,94€



kits couleur

COLORIS DISPONIBLES

GRIS

ANTHRACITE

PIÈCES COULEUR	RÉFÉRENCE GRIS	€URO/H.T.	RÉFÉRENCE ANTHRACITE	€URO/H.T.
Kit skimmer ÉLÉGANCE A400	SKIMGR	89,70	SKIMANT	89,70
Enjoliveur projecteur 300W	SPROJGR	27,90	SPROJANT	27,90
Enjoliveur mini-projecteur LED	SPBGR	10,30	SPBANT	10,30
Buse de refoulement	SBUSEGR	41,40	SBUSEANT	41,40
Enjoliveur prise balai	SPBGR	10,30	SPBANT	10,30
grille bonde de fond	SBONDGR	47,70	SBONDANT	47,70
Couvercle et télescope de skimmer	SCOUVSKIGR	49,40	SCOUVSKIANT	49,40

AUTRES COLORIS

BLEU

SABLE



TARIFS SUR DEMANDE
00 377 93 101 122

Appel non surtaxé*

skimmer hors-sol



Spécial hors-sol

Kit skimmer + accessoires
S91002 62,60€

Bride cache-vis
S91924 4,13€

*Des coûts supplémentaires peuvent s'appliquer en fonction des opérateurs

skimmers

INOX 316L.

Modèle A800 Extra plat

Livré complet
Béton - liner / panneau - liner
SKIM800INOX 1660,75€



Vis fournies pour l'assemblage



Modèle A600

Livré complet
Béton - liner / panneau - liner
SKIM600INOX 1433,37€



Vis fournies pour l'assemblage



Modèle A400

Sur meurtrière Skimmer A400*
SKIM400INOX* 1001,68€

*À commander en complément du skimmer ABS A400



PRODUITS COMPLÉMENTAIRES

Skimmer ABS A400
**PLUS DE DÉTAILS
PAGES 113**



Béton
SSKIM400B 142,40€

Panneau - liner
SSKIM400P 150,30€

Béton / coque / béton - liner
SSKIM400BL 157,60€

GARANTIE
2 ans



GAMME INOX

jet

INOX 316L.



Jet orientable triangulaire
à rotule Inox DESIGN

JOINOX* 341,87€

*À commander en complément des pièces ABS



Cache-vis rond Inox ÉLÉGANCE

Béton / coque

MINIENJIR* 143,38€

*À commander en complément des pièces ABS

INOX 316L.



Cache-vis carré Inox DESIGN

Béton / coque

MINIENJIC* 182,01€

Béton - liner / panneau - liner

MINIENJICP* 182,01€

*À commander en complément des pièces ABS

enjolveurs

INOX 316L.



Enjolveur rond

ENJIR* 252,30€

*À commander en complément du projecteur LED



Enjolveur rond

MINIENJIR* 143,38€

*À commander en complément du projecteur LED



Enjolveur carré

ENJIC* 325,30€

*À commander en complément du projecteur LED

grille



INOX 316L.



Grille carrée DESIGN Inox

BONDINOX* 238,50€

*Grille à commander en complément de la bonde de fond ABS



PRODUITS COMPLÉMENTAIRES



Lames d'eau murales

Largeur 300 mm

Largeur 600 mm

Également disponibles en ABS en
largeurs 300, 600, 900 et 1200 mm



Rideaux

Inox AISI 316

Également disponibles en AISI 304

Largeur 350 mm

Largeur 500 mm

DISPONIBLES SUR CONSULTATION

spécial rénovation

PROJECTEURS LED SANS NICHE

NON CÂBLÉS. LIVRÉS AVEC 2 FAÇADES : 1 RONDE ET 1 CARRÉE.

BLANC

6 LED 19W
SPROJSND1500B 254,90€12 LED 36W
SPROJSND3000B 299,40€

COULEUR

12 LED 28W
SPROJSND1600C 390,80€

Ampoules PAR56

BLANC

6 LED 19W
SAMP1500B 126,30€12 LED 36W
SAMP3000B 229,60€

COULEUR

12 LED 28W
SAMP1600C 359,50€PROJECTEURS SANS NICHE
ACEC AMPOULE 300 W

BLANC

SPROJSN* 107,86€

*Dans la limite des stocks disponibles



mini projecteurs à led

À VISSER SUR PRISE BALAI 1"½.
LIVRÉS AVEC 2 FAÇADES : 1 RONDE ET 1 CARRÉE.

CARACTÉRISTIQUES

- Livrés avec les cache-vis de buses DESIGN et élégance blancs
- Fixation sur filetage 1"½ type buse de refoulement ou prise balai
- Livrés câblés (longueur de 2.4m)
- Fabrication française
- Projecteurs 100% résiné et étanche
- LED de puissance OSRAM

BLANC

1 LED

1 LED 5W 650 lumens
SMINIP1B 144,90€

3 LED

3 LED 9W 1200 lumens
SMINIP3B 195,40€

COULEUR

9 LED

9 LED 5W 250 lumens
SMINIP9C 325,80€

PRODUITS COMPLÉMENTAIRES



Mini-projecteurs

Enjoliveur Gris SPBDGR 6,60€

Enjoliveur Anthracite SPBDANT 6,60€

OPTIONS



Boîtier courant porteur (CPL)

Permet de piloter jusqu'à 4 projecteurs
couleurs à la sortie du transformateur.
Livré avec télécommande.

SKITEL 288,60€

Télécommande
module ON/OFF

SKITELUNI 95,00€



GARANTIE
2 ans

gamme design

PROJECTEURS LED

LIVRÉS AVEC CÂBLE DE 2.5M, PASSE-CÂBLES
ET 2 ENJOLIVEURS : 1 ROND ET 1 CARRÉ.



Écologique et durable



Livrés avec 2 enjoliveurs :
1 rond et 1 carré



BLANC

6 LED

19W livrés avec câble

Béton/liner

SPROJD1500BL 294,60€

Panneaux

SPROJD1500P 319,80€

12 LED

36W livrés avec câble

Béton/liner

SPROJD3000BL 337,90€

Panneaux

SPROJD3000P 364,30€

COULEUR

12 LED RGB

28W livrés avec câble

Béton/liner

SPROJD1600BL 429,20€

Panneaux

SPROJD1600P 456,90€

10 couleurs fixes et 5 animations au choix



PRODUITS COMPLÉMENTAIRES



Projecteurs carrés

Enjoliveurs avec entretoise incluse

Gris **SPROJDCGR 33,20€**

Anthracite **SPROJDCANT 33,20€**



Projecteurs ronds

Enjoliveurs avec entretoise incluse

Gris **SPROJDRGR 27,90€**

Anthracite **SPROJDRANT 27,90€**

OPTIONS



Boîtier courant porteur (CPL)

Permet de piloter jusqu'à 4 projecteurs
couleurs à la sortie du transformateur.

Livré avec télécommande.

SKITEL 288,60€



Télécommande module ON/OFF

SKITELUNI 95,00€

easyled design

PROJECTEURS LED

À VISSER SUR PRISE BALAI 1"½. LIVRÉ AVEC CÂBLE DE 2.4 M ET 2 ENJOLIVEURS : 1 ROND ET 1 CARRÉ.



Écologique et durable



Livrés avec 2 enjoliveurs :
1 rond et 1 carré



Compatibles avec les enjoliveurs
couleur de la gamme DESIGN



BLANC

6 LED



6 LED 19W
SPEASYD1500B 254,90€

12 LED



12 LED 36W
SPEASYD3000B 325,80€

COULEUR

12 LED

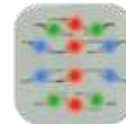

12 LED 28W
SPEASYD1600C 390,80€

10 couleurs fixes et 5 animations au choix



ENTRETOISE
FOURNIE



PRODUITS COMPLÉMENTAIRES



Projecteurs carrés

Enjoliveurs avec entretoise incluse
Gris **SPROJDCGR 33,20€**
Anthracite **SPROJDCANT 33,20€**



Projecteurs ronds

Enjoliveurs avec entretoise incluse
Gris **SPROJDRGR 27,90€**
Anthracite **SPROJDRANT 27,90€**

OPTIONS



Boîtier courant porteur (CPL)

Permet de piloter jusqu'à 4 projecteurs
couleurs à la sortie du transformateur.
Livré avec télécommande.
SKITEL 288,60€

Télécommande
module ON/OFF

SKITELUNI 95,00€



GARANTIE
2 ans



projecteurs mid brio

PROJECTEUR LED COMPACT ET PUISSANT

À VISSER SUR PRISE BALAI 1"½. LIVRÉ AVEC CÂBLE DE 3 M.

CARACTÉRISTIQUES

MID BRIO est aussi discret qu'un mini-projecteur mais aussi puissant qu'un grand projecteur. Il offre un ratio puissance / lumens / taille inégalé dans le marché de la piscine, avec un diamètre de 75 mm pour 2600 lm de lumière.

- Se vissent dans une traversée de paroi 1"½ standard
- Dimensions ampoule: Ø75 mm / profondeur 80 mm
- S'adaptent à tous les types de bassins (coque, liner, béton, etc.)
- Angle de diffusion allant jusqu'à 160°
- Tension : 12V ~ (AC) / Fréquence : 50Hz/60Hz
- Puissance : 24W

BLANC

Blanc chaud 2600 lumens
SMIDBRI0C 385,20€

Blanc froid 2600 lumens
SMIDBRI0F 385,20€

COULEUR

Couleur 1800 lumens
SMIDBRI0C 517,88€



enjolveurs mid brio

POUR PISCINES BÉTON, LINER, PANNEAUX OU COQUE

Blanc - ABS	Gris - ABS	Anthracite - ABS	Inox 316L
Béton - liner SENJMIDB 13,11€	Béton - liner SENJMIDG 13,11€	Béton - liner SENJMIDA 13,11€	Liner SENJMIDINOX 75,61€
Béton - coque ENJMIDBBC 13,11€	Béton - coque ENJMIDGBC 13,11€	Béton - coque ENJMIDABC 13,11€	Béton - coque ENJMIDINOXBC 75,61€

OPTIONS



Brio RC+

SKITELRC 181,50€



Brio WIL

Boîtier RC Wifi
SKITELRCBT 265,58€



GAMME
PAGE 125

projecteurs mini brio 2

MINI PROJECTEURS LED

À VISSER SUR PRISE BALAI 1"½. LIVRÉ AVEC CÂBLE DE 3 M.

CARACTÉRISTIQUES

- Minis projecteurs très puissants
- Dimensions ampoule : Ø48 mm / profondeur 65 mm
- Angle de diffusion allant jusqu'à 120°
- Intensité réglable (25 / 50 / 75 / 100 %)
- Technologie RGBW



BLANC

Blanc chaud 1200 lumens
SMINIEVOBC 223,96€

Blanc froid 1200 lumens
SMINIEVOBF 223,96€

COULEUR

Couleur 900 lumens
SMINIEVOC 320,29€



Spots à intensité réglable : 25 / 50 / 75 / 100 %

enjoliveurs mini chromæ +

POUR PISCINES BÉTON, LINER, PANNEAUX OU COQUE



Blanc
SENJEVOB 12,14€



Sable
ENJEVOS 12,03€



Gris
SENJEVOG 12,74€



Anthracite
SENJEVOA 12,14€

OPTIONS



Brio RC+

SKITELRC 181,50€



Brio WIL

Boîtier RC Wifi
SKITELRCBT 265,58€



GAMME
PAGE 125

GARANTIE
2 ans

enjoliveur inox mini brio 2



PISCINE BÉTON

Fabriqué en inox 316L
À visser dans une traversée de paroi 2"

Version inox
SENJEI 103,78€



adaptateur mini brio 2



F1 "1/2 - M2"
Permettant l'installation du projecteur Mini-Brio

Adaptateur
SADAPT2 19,30€

télécommandes gamme brio

PERMETTENT DE CONTRÔLER LES PROJECTEURS MID BRIO ET MINI BRIO

BLANC
COULEUR

Brio RC+

- Boîtier mural de pilotage des projecteurs LED installés dans la piscine
- Sélection directe de la couleur ou de la séquence lumineuse souhaitée
- Gestion de la luminosité de l'éclairage et de la vitesse des séquences
- Télécommande radio fournie (20M), pilotage jusqu'à 120W de LED

Boîtier RC avec télécommande
SKITELRC 181,50€



Brio WIL

- Pilote les projecteurs via une application smartphone
- 12 couleurs fixes dont le blanc froid et le blanc chaud
- 7 séquences lumineuses avec sélection de la vitesse (3 niveaux)
- Connexion au réseau Wifi local pilotage des projecteurs dans toute la maison
- Compatible Alexa et Google Home



Boîtier RC Wifi
SKITELRCBT 265,58€





traitement et entretien

Traitement

RÉGULATION PROPORTIONNELLE DU PH.....	128	GAMME ÉLECTROLYSEURS SCYLIA.....	133
RÉGULATION PROPORTIONNELLE DU REDOX.....	128	KOMPACT MASTER.....	136
PANNEAU DE RÉGULATION PROPORTIONNELLE PH / REDOX.....	129	POOLTERRE CLASSIQUE / POOLTERRE INOX.....	137
PÉRISTALTIQUE PH / REDOX COMBINÉE.....	130	CHAMBRE DE MESURE ET D'INJECTION.....	137
RÉGULATION PH ET REDOX.....	131	BLUE CONNECT GO.....	138
SCYLIA MINI.....	132	BLUE CONNECT PLUS SALT.....	139

Entretien

KITS D'ENTRETIEN.....	140	THERMOMÈTRES.....	145
MANCHES TÉLÉSCOPIQUES.....	140	DISTRIBUTEURS DE CHLORE.....	145
BROSSES.....	141	ACCESSOIRES D'ANALYSES.....	146
ÉPUISETTES.....	142	PRÉFILTRE.....	146
TÊTES DE BALAI.....	142	FLOCULANT.....	146
TUYAUX FLOTTANTS STANDARDS.....	143	ACCESSOIRES D'HIVERNAGE.....	146
RACCORD CANNÉLÉ.....	143	GAMME DE PRODUITS D'ENTRETIEN	
COURONNES SÉCABLES.....	143	TOUCAN.....	147
TUYAUX FLOTTANTS EVAPOOL.....	144		



TRAITEMENT



régulation proportionnelle du pH

CARACTÉRISTIQUES

- Pompe péristaltique 1.5 litres/heure
- Affichage du taux de pH détecté
- Non compatible pH+
- Point de consigne réglable entre 6.00 et 8.00 pH
- Dosage proportionnel jusqu'au point de consigne
- Protection IP 55
- Livrée complète avec accessoires de pose et solution tampon
- Boîtier PP renforcé
- Panneau frontal en polycarbonate
- Livré avec un kit standard
- Conforme à la réglementation CE
- Garantie 2 ans

SPPPH 362,38€

régulation proportionnelle du redox

CARACTÉRISTIQUES

- Pompe péristaltique 3 litres/heure
- Affichage du Redox détecté en mV
- Points de consigne réglable entre 300 et 900mV
- Dosage proportionnel jusqu'au point de consigne
- Panneau frontal en polycarbonate
- Protection IP 55
- Livrée complète avec accessoires de pose et solution tampon
- Boîtier PP renforcé
- Livré avec un kit standard
- Conforme à la réglementation CE
- Garantie 2 ans

SPPREDOX 362,38€

LIVRÉES AVEC ACCESSOIRES DE POSE ET SOLUTION TAMPON**



OU**

Électrode REDOX
câble 5 ML
corps époxy



Solution
tampon PH
7,00

OU**

Solution
tampon REDOX
468 mV



*Hors sondes / **Suivant le choix de la régulation : PH ou REDOX



GARANTIE
2 ans*



panneau de régulation proportionnelle ph/ redox

CARACTÉRISTIQUES

- Panneau thermoformé câblé usine (prise SHUCO)
- Pompe péristaltique pH référence SPPPH 1.5 litres/heure (voir caractéristiques page précédente)
- Non compatible pH+
- Pompe péristaltique Redox référence SPPREDOX 3 litres/heure (voir caractéristiques page précédente)
- Porte-sonde avec préfiltre 50 µ
- Robinet d'échantillonnage
- Électrode pH et Redox
- Corps époxy
- Câble de 1 ML
- Conforme à la réglementation CE
- Garantie 2 ans



Facilité d'utilisation



SPPHRED 1199,85€

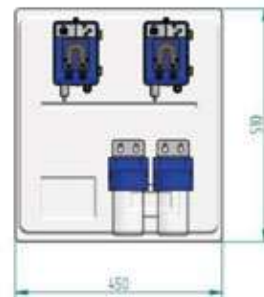
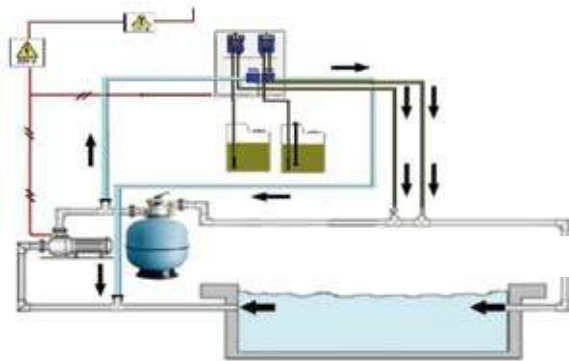

LIVRÉE AVEC ACCESSOIRES DE POSE ET SOLUTION TAMPON

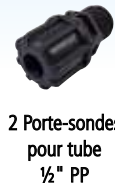

*Hors sondes

péristaltique ph / redox combinée

CARACTÉRISTIQUES

- Pompe péristaltique numérique 6 litres/heure
- Gestion du pH ou du Redox sur la même pompe doseuse
- 3 types de fonctionnement possible : manuel / ON/OFF / proportionnelle
- Fonctionnement manuel : dosage constant
- Fonctionnement ON/OFF : dosage constant avec valeur de consigne paramétrable
- Fonctionnement proportionnel : dosage proportionnel jusqu'à la valeur de consigne. Échelle de proportionnalité entièrement programmable.
- Proportionnalité du dosage par variation de la vitesse de rotation du moteur
- Pourcentage du débit indiqué instantanément
- Affichage du pH ou du redox ainsi que de la température
- Verrouillage par mot de passe programmable
- Alarme temporelle de surdosage programmable
- Délai d'allumage programmable
- Option Stand-by pour l'arrêt du dosage
- Amorçage par bouton pour une installation rapide
- Affichage rétro-éclairé
- Led d'alarme pour dosage et état
- Protection IP55
- Alimentation 90-250V 50-60Hz
- Garantie 2 ans



- Interrupteur ON/OFF
- Entrée du signal de sonde de niveau
- Entrée du signal capteur de débit

SPMP2 441,66€

LIVRÉE AVEC UN KIT D'INSTALLATION STANDARD



Valve d'injection
1/2" PP-VL-VITON



Filtre aspiration
1/2" PP-VL-VT



Tube
refoulement 2 ML
PE 4x6



Tube
aspiration 2 ML
PVC 4x6



PRODUITS COMPLÉMENTAIRES

Kit d'installation redox complet



Électrode REDOX
câble 5 ML
corps époxy



Solution
tampon
468 mV



2 Colliers
de prise
Ø50 x 1/2"



Porte-sonde
pour tube
1/2" PP

SKITREDOX 90,89€

Kit d'installation pH complet



Électrode PH
câble 5 ML
corps époxy



Solution tampon
PH 7,00
et PH 9,00



2 Colliers
de prise
Ø50 x 1/2"



Porte-sonde
pour tube
1/2" PP

SKITPH 79,10€

*Hors sondes / **Suivant le choix de la régulation : PH ou REDOX



GARANTIE
2 ans*



FABRIQUÉ EN
EUROPE

régulation ph et redox

CARACTÉRISTIQUES

- Système de dosage : PH et Redox avec pompe doseuse 1.5L/h et 3L/h
- Affichage instantané du débit en pourcentage
- 3 types de fonctionnements possibles : manuel / ON/OFF / proportionnelle
- Fonction stabilité PH : stabilisation du PH avant dosage du chlore
- Menu en 4 langues : Français, Anglais, Espagnol, Italien
- Mot de passe programmable
- Alarme de surdosage programmable
- Démarrage différé programmable
- Option Stand-by pour l'arrêt du dosage
- Signal de « sur ou sous dosage » selon la valeur de consigne
- Afficheur numérique LCD rétroéclairé
- Boîtier en PP renforcé et fibre de verre pour une excellente résistance chimique
- Protection IP 65
- Alimentation standard 230V 50-60Hz
- Garantie 2 ans



SREGDUO 1199,85€

LIVRÉE COMPLÈTE AVEC ACCESSOIRES DE POSE ET SOLUTION TAMPON



Valve d'injection 1/2" PP-VL-VITON



Filtre aspiration 1/2" PP-VL-VT



2 Porte-sondes pour tube 1/2" PP



Tube refoulement 2ML PE 4x6



Tube aspiration 2ML PVC 4x6



Solution tampon PH 7,0 et PH 9.00



Solution tampon 468 mV



Électrode PH câble 5 ML corps époxy



Électrode REDOX câble 5 ML corps époxy



4 Colliers de prise Ø50 x 1/2"



PRODUIT COMPLÉMENTAIRE

Chambre de mesure et d'injection
PAGE 137



SPOD 139,38€

*Hors sondes / **Suivant le choix de la régulation : PH ou REDOX

scylia mini

CARACTÉRISTIQUES

- Pompe péristaltique
- Adaptable à toutes les piscines jusqu'à 180 m³
- Affichage permanent du pH
- Correction en mode pH+ ou pH-
- Valeur de consigne paramétrable
- Test automatique de la sonde pH
- Détection automatique d'anomalies : bidon vide, sonde défectueuse, erreur de produit, livrée pré-étalonnée
- Débit maxi : 1.8 l/h
- Affichage LCD (précision 0.1)
- 230V / 50 Hz monophasé



SCYLIAMINI 782,38€



Détection automatique d'anomalies

LIVRÉ COMPLÈT AVEC ACCESSOIRES

- Sonde pH (fabrication suisse)
- Porte sonde
- 2 colliers de prise en charge Ø50
- Tube d'injection
- Clapet d'injection
- Crépine d'aspiration
- Solution d'étalonnage

MONTAGE



*Hors sondes

GARANTIE
3 ans*

FABRIQUÉ EN
FRANCE



TRAITEMENT

scylia sel

CARACTÉRISTIQUES

- Tension d'alimentation : 230V/50 Hz monophasée
- Boîtier IP 55
- Électrodes en plaques pleines Titane / Ruthénium
- Production jusqu'à 28 g/h selon modèles (chlore actif)
- Livré avec réducteurs 50/63 et kit d'injection pH
- Cellule résistant à 6 bars de pression en coups de bélier
- Orientation cellule verticale ou horizontale
- Débit d'eau : jusqu'à 16 m³/heure en ligne
Au-delà, installation « by pass » conseillée
- Durée de vie estimée des cellules : 5-8 ans selon utilisation
- Taux de sel : de 3.2 et 35 g/litre

QUALITÉ

Utilisation intuitive et conviviale. Écran rétro éclairé avec l'ensemble des informations utiles clairement accessibles (8 langues disponibles). Nettoyage automatique de la cellule par inversion de polarité. Compatible avec tout régulateur de pH. Livré prêt à installer avec un raccordement simplifié (en Ø50 ou Ø63 mm). Cellule transparente avec électrode surmoulée, connectique nativement anti-corrosion. Pas de perçage pour le capteur débit : simple vissage dans le vase. Dispositif d'injection pH intégré (kit complet inclus).

SIMPLICITÉ

Niveau de production réglable de 10% à 100% pour s'adapter à toutes les situations. Durée d'inversion de polarité réglable en fonction de la dureté de l'eau. Mémoire d'inversion pour optimiser l'usage quels que soient les cycles de la pompe. Mode Volet configurable pour éviter toute surchloration (pilote ou manuel). Compatible salinité haute de 3.2 à 35 g/l. Auto-adaptation de la puissance de production (salinité et température). Mode Boost pour adapter la production à une surfréquentation temporaire du bassin.

TRANQUILLITÉ

Conçu à partir des technologies les plus robustes pour résister à de fortes contraintes. Des cellules à longue durée de vie. Détection présence d'eau. Compatible conditions extrêmes : température dans le local technique jusqu'à 60°C et 80% d'humidité. Un SAV direct constructeur.



LIVRÉ AVEC :



Connecteur type photovoltaïque IP 68 (étanchéité 10 ans). Câble de 1.50 mètre (autres dimensions sur demande)

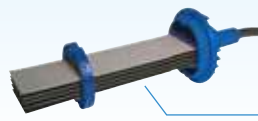

Électrode surmoulée, garantie anti-oxydation
Durée de vie : 15 000 heures



Dispositif d'injection du pH intégré à la cellule avec système "anti-pincement"

	VOLUME D'EAU				
	Jusqu'à 30 m ³	de 30 à 60 m ³	de 60 à 90 m ³	de 90 à 120 m ³	de 120 à 160 m ³
RÉFÉRENCE	SCYLIASEL30	SCYLIASEL60	SCYLIASEL90	SCYLIASEL120	SCYLIASEL160
€URO/H.T.	1179,35	1336,07	1533,93	1771,59	2054,22

OPTION

Capteur de débit
SCAPTD 114,33€



*Hors sondes

TRAITEMENT
ET ENTRETIEN

scylia duo

CARACTÉRISTIQUES

- Dimensions coffret : H280xL210xP155 mm
- Poids : 2,1 kg
- Boîtier IP55
- Tension d'alimentation : 230V
- Puissance consommée : 12W
- Protection par fusibles 250 mA (T)
- Écran LCD 56 mm x 28 mm rétro-éclairé blanc sur bleu
- Communication par tablette ou par smartphone
- Bluetooth à partir de 3.0.
- Application smartphone téléchargeable gratuitement
- Auto configuration intuitive sur application Android /iOS
- Appairage simplifié par NFC
- Pompe péristaltique 3 litres / heure par défaut
- Consigne pH modifiable entre 6,5 et 8,2 par pas de 0,1 (7,3 par défaut)
- Mode pH+ ou mode pH-
- Valeur de TAC paramétrable pour préserver l'alcalinité
- Mode 24h/24 pour filtration en continu
- Mode Sleep pour programmer l'arrêt de la production



Toutes les fonctionnalités de l'électrolyse Scylia



Accès paramétrable directement sur coffret, smartphone ou tablette



Interface simple et conviviale

LIVRÉ AVEC :



Pompe péristaltique externe 3 litres / h



Dispositif d'injection du pH intégré à la cellule avec système "anti-pincement"



Bluetooth 4.0



Application gratuite IOS/Android : REGULAPP disponible sur smartphone et tablette
Auto-configuration intuitive

	VOLUME D'EAU				
	Jusqu'à 30 m ³	de 30 à 60 m ³	de 60 à 90 m ³	de 90 à 120 m ³	de 120 à 160 m ³
RÉFÉRENCE	SCYLIADU030	SCYLIADU060	SCYLIADU090	SCYLIADU0120	SCYLIADU0160
€/H.T.	1955,29	2115,89	2277,75	2524,42	2772,36

OPTION

Capteur de débit
SCAPTD 114,33€



*Hors sondes

GARANTIE
3 ans*

FABRIQUÉ EN
FRANCE

Produits
Signature
PERFORMANCE - QUALITÉ - PRIX

TRAITEMENT

scylia duo redox

La régulation REDOX contrôle et déclenche l'électrolyseur lorsque nécessaire

Coupe automatique d'une électrolyse : si la température < 15° C ou si la salinité < 2.8 g/l.

Alarme : température basse et salinité basse (3.2 g/l).

Quantité max de stabilisant 30 ppm pour une mesure optimale de la sonde Redox.

PORTE-SONDES

- Livré avec nouveau porte-sondes unique
- Sonde de salinité Inox 1 à 10 gr/l (précision +/- 0.1)
- Sonde de température pt 1000/B (précision =+/- 0.2°C)
- Sonde pH de qualité professionnelle
- Sonde Redox qualité pro pointe or
- 2 pool terre fournis

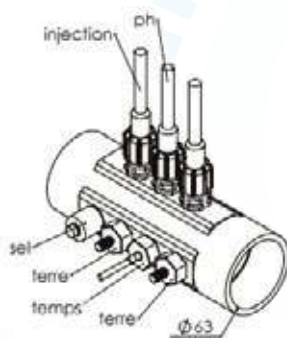

Électrolyse et régulation pH de nouvelle génération



Accès paramétrable directement sur coffret, smartphone ou tablette



Interface simple et conviviale

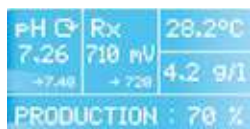

Affichage température, salinité, pH et Redox.

LIVRÉ AVEC :



Pompe péristaltique externe 3 litres/h



Dispositif d'injection du pH intégré à la cellule avec système "anti-pincement"



Bluetooth 4.0

Application gratuite IOS/Android : REGULAPP disponible sur smartphone et tablette
Auto-configuration intuitive

VOLUME D'EAU

de 15 à 60 m³

de 50 à 100 m³

de 80 à 150 m³

RÉFÉRENCE

SCYLIADUO40RX

SCYLIADUO90RX

SCYLIADUO130RX

€/H.T.

3277,24

3696,06

4338,40

OPTION

Capteur de débit
SCAPTD 114,33€



*Hors sondes

TRAITEMENT
ET ENTRETIEN

Kompact master NEW

CARACTÉRISTIQUES

- Centrale électronique
- Coffret électrique intégré
- Transfo éclairage 100 VA
- 2 pompes doseuses 1.5l/h
- Capteur de température d'eau
- Sonde pH
- Détecteur de débit
- Accessoires de désinfection

2 choix possibles pour automatiser entre 5 et 9 équipements de votre piscine :

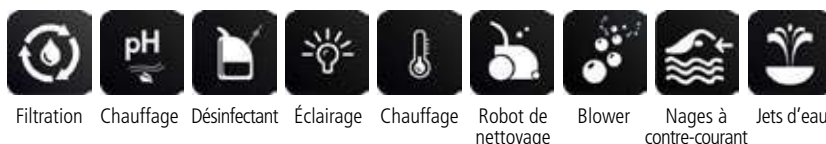

KOMPACT MASTER M5

5 FONCTIONS AUTOMATISÉES AU CHOIX

Modes de désinfection compatibles :
Oxygène actif / Chlore liquide / Brome

KOMPACT MASTER M9

9 FONCTIONS AUTOMATISÉES AU CHOIX

Modes de désinfection compatibles :
Oxygène actif / Chlore liquide / Brome / Électrolyse au sel

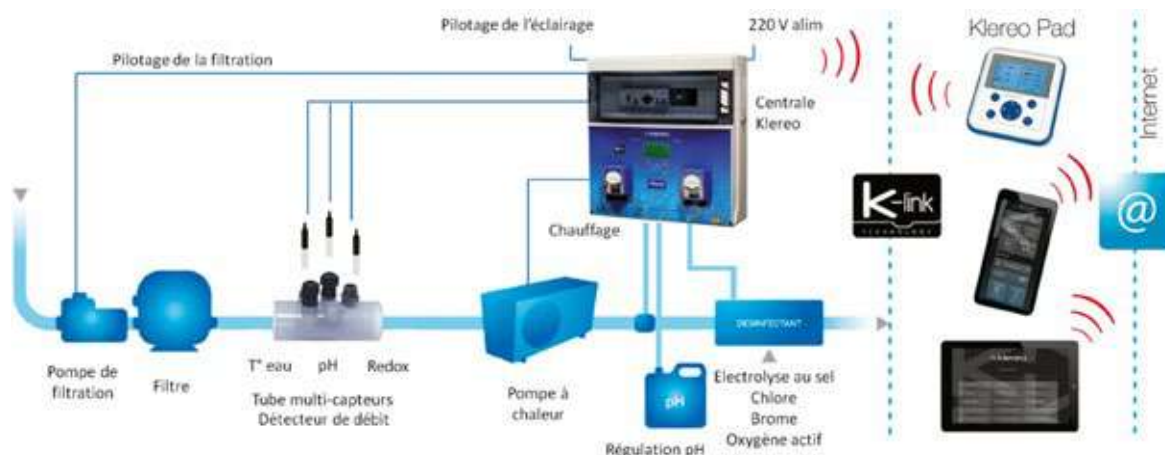

DÉSIGNATION	RÉF.	€URO/H.T.
KOMPACT MASTER M5		
Kompact Master M5 Oxygène actif	KL55KPHY*OX	1 790,00
Kompact Master M5 Chlore liquide	KL55KPHY*CL	1 915,00
Kompact Master M5 Brome	KL55KPHY*BR	2 370,00
KOMPACT MASTER M9		
Kompact Master M9 Oxygène actif	KL56KPHY*OX	2 270,00
Kompact Master M9 Chlore liquide	KL56KPHY*CL	2 355,00
Kompact Master M9 Brome	KL56KPHY*BR	2 830,00
Kompact Master M9 Electrolyseur Hybride 75m3-5g/l de sel	KL56KPHY*S15	3 145,00
Kompact Master M9 Electrolyseur Hybride 100m3-5g/l de sel	KL56KPHY*S20	3 250,00
Kompact Master M9 Electrolyseur Hybride 130m3-5g/l de sel	KL56KPHY*S25	3 360,00
Kompact Master M9 Electrolyseur Hybride 75m3-2g/l de sel	KL56KPHY*LS15	3 200,00
Kompact Master M9 Electrolyseur Hybride 100m3-2g/l de sel	KL56KPHY*LS20	3 415,00
Kompact Master M9 Electrolyseur Hybride 130m3-2g/l de sel	KL56KPHY*LS25	3 565,00
Kompact Master M9 Electrolyseur Hybride 180m3-2g/l de sel	KL56KPHY*LS40**	3 785,00
Kompact Master M9 Electrolyseur Hybride 230m3-2g/l de sel	KL56KPHY*LS50**	3 920,00

* Y est la référence liée à l'ampérage du disjoncteur magnétothermique de la pompe de filtration ou à celui de la pompe surpresseur Y= 10 pour 6.3 / 10 A ; Y= 06 pour 4 / 6.3 A ; Y= 04 pour 2.5 / 4 A Y=VV pour les coffrets d'alimentation a vitesse variable. / ** équipé de 2 cellules électrolyseurs.

NEW kompæct mæster

OPTIONS

DÉSIGNATION	RÉF. M5	RÉF. M9	€URO/H.T.
Klereo Connect - Kit de connexion internet	KL60C2	KL60C2	520,00
Klereo Pad - Kit afficheur déporté	KL20AF1	KL21AF1	520,00
Détection de fin de bidon	KLPRD1	KLPRD1	87,50
Fonction hors gel - température d'air	KL10TA	KL10TA	142,00
Capteur de pression	-	KLPRCP5	175,00
Compteur d'eau	-	KL20DB1	195,00
Kit régulation chlore libre avec chambre d'analyse	-	KL20CLOK1	2 590,00
Option surpresseur Monophasé	-	KL20SPY*	192,50
Option filtration Triphasé M9	-	KL20TRIY*	135,00
Option surpresseur Triphasé	-	KL20SPTRIY*	190,00
Adaptation bassins privés >130 m ³	KL20PP50	KL20-PP50	460,00

* Y est la référence liée à l'ampérage du disjoncteur magnétothermique de la pompe de filtration ou à celui de la pompe surpresseur Y= 10 pour 6.3 / 10 A ; Y= 06 pour 4 / 6.3 A ; Y= 04 pour 2.5 / 4 A Y=VV pour les coffrets d'alimentation à vitesse variable. / ** équipé de 2 cellules électrolyseurs.

CARACTÉRISTIQUES

- Ø 50 (1"½)
- Conçu 100% en Inox 316L
- Cosse en cuivre étamée fournie
- Installation en eau chaude et eau froide
- fourni sans raccords

SPOOLTINOX 41,21€



Exemple de montage

poolterre inox



PRODUIT COMPLÉMENTAIRE



Union 3 pièces Ø50 x 1"½
SBO350F 8,86€ pièce

chambre de mesure et d'injection

Chambre de mesure qui permet de faciliter la mise en place d'un système de traitement de l'eau en limitant le nombre de colliers de prise en charge sur la canalisation.

- Compacte
- Centralisation des informations
- Emplacements prévus pour 2 injecteurs et 2 sondes
- Emplacement prévu pour un détecteur de débit
- Électrode de mise à la terre



SPOD 139,38€

poolterre classique



Ø 50 mm
Disponible aussi en Ø63 mm

SPOOLT 36,24€

blue connect go

Blue Connect Go vous assiste pour le traitement de votre eau : en fonction des caractéristiques de votre bassin, l'application vous indique la quantité de produits à ajouter ainsi que les étapes à suivre pour obtenir une eau saine et propre.

Bénéficiez de l'entièreté des fonctionnalités de l'application grâce à l'abonnement **Blueriiot Premium** : connectivité Sigfox, alertes en temps réel, compatibilité Smart Home (IFTTT, Amazon Alexa, Google Assistant), historique des données, personnalisation avancée. Période d'essai offerte. Abonnement mensuel ou annuel.



Analyseur d'eau flottant
BLUE CONNECT GO
SBRIIOTGO 285,00€



SONDE 3-EN-1

- Température de l'eau • pH • Redox (Platine*)



Mesure en continu
les paramètres principaux de la piscine

BLUERIIOT POOL & SPA ASSISTANT

Mesures sur demande via l'application gratuite Blueriiot Pool & Spa Assistant. Accédez aux fonctionnalités avancées Blueriiot Premium (premier mois d'essai gratuit).

FONCTIONNALITÉS BLUERIIOT PREMIUM

- Information en temps réel sur la qualité de l'eau
- Alerte sur votre smartphone lorsqu'une action est nécessaire
- Historique détaillé des paramètres de l'eau
- Prévisions météorologiques
- Une application continuellement améliorée et facile à utiliser

** Avec abonnement Blueriiot Premium : 49.90€ / an ou 9.90€ / mois.

OPTIONS

RELAIS BLUE EXTENDER Connexion à votre réseau WIFI

Compatible avec le Blue Extender (vendu séparément) qui permet d'utiliser le Blue Connect avec le réseau Wifi et de prendre des mesures à distance.



Relais Blue Extender
SWIFIEXTENDER 73,85€

COLLIER BLUE FIT 50 Utilisation dans un local technique

Cette option permet de monter provisoirement ou totalement le Blue Connect sur une canalisation par l'intermédiaire d'un collier de prise en charge fourni Ø50 mm.



* Convient pour les piscines au chlore ou au brome. N'est pas compatible avec les électrolyseurs au sel.

blue connect plus salt

La tranquillité d'esprit d'une eau sous contrôle : votre Blue Connect Plus Salt mesure la qualité de l'eau de votre piscine plusieurs fois par jour et envoie une alerte sur votre smartphone lorsqu'une action est nécessaire.

Votre assistant personnel vous guide, étape par étape, dans le traitement de votre eau : en fonction des caractéristiques de votre piscine, l'application vous indique la procédure à suivre et la quantité de produits nécessaires pour maintenir l'eau de votre piscine ou de votre spa propre et saine.



Analyseur d'eau flottant
BLUÉ CONNECT PLUS SALT
SBRIIOTPS 545,00€

SONDE 4-EN-1

- Température de l'eau
- pH
- Redox (Platine*)
- Conductivité

BLUERIIOT PREMIUM

Toutes les fonctionnalités avancées de l'app Blueriiot Pool & Spa Assistant sont **incluses à vie** et sans abonnement avec le Blue Connect Plus.

COLLIER BLUE FIT 50

Peut flotter dans le bassin ou être placé directement sur la tuyauterie du local technique. Le collier de prise en charge Blue Fit50 est inclus dans la boîte.

VIRTUAL POOL CARE

Virtualpoolcare.io est une plateforme web dédiée aux professionnels de la piscine. Elle permet de monitorer gratuitement un parc de piscines ou de spas à distance.

ET BIEN PLUS...

- Information en temps réel sur la qualité de l'eau
- Notification sur votre smartphone lorsqu'une action est nécessaire
- Historique détaillé des paramètres de l'eau du bassin
- Prévisions météo
- Compatibilité Smart Home (Google Assistant, Amazon Alexa, IFTTT)



OPTION



RELAIS BLUE EXTENDER Connexion à votre réseau WIFI

Compatible avec le Blue Extender (vendu séparément) qui permet d'utiliser le Blue Connect avec le réseau Wifi et de prendre des mesures à distance.



Relais Blue Extender
SWIFIEXTENDER 73,85€

* Convient pour les piscines et spa traitées au chlore, au brome ainsi qu'au sel.

kits d'entretien **Brochables**

5 Pièces



Contenu du kit :

- Brosse nylon 46 cm structure ABS + alu
- Épuisette de surface
- Tête de balai demi-lune
- Kit d'analyses
- Thermomètre classique

Kit d'entretien 5 pièces
SKITCLEAN 46,53€

6 Pièces



Contenu du kit :

- Brosse PP45 en structure ABS
- Épuisette de fond de grande capacité
- Tête de balai triangulaire lestée
- Kit d'analyses
- Thermomètre flottant de luxe
- Éponge

Kit d'entretien 6 pièces
SKITCLEAN2 76,68€

manches télescopiques

Non brochables En aluminium lisse renforcé.



2 x 1.20 m. Par carton de 12 pièces*
SBALAI2120 23,02€ l'unité

2 x 1.80 m. Par carton de 12 pièces*
SBALAI2180 33,09€ l'unité

2 x 2.40 m. Par carton de 12 pièces*
SBALAI2240 42,16€ l'unité



* Produits vendus uniquement au carton (non déconditionnables)



brosses



Brosse PP 45 cm structure ABS
Par carton de 12 pièces*
SBP45 8,68€ l'unité



Brosse nylon 46 cm
 structure ABS + alu
Par carton de 12 pièces*
SBP46ALU 20,88€ l'unité



Brosse anti-algues, poils inox 26 cm
 Par carton de 12 pièces ou à l'unité
SBPINOX26 12,69€ l'unité



Brosse de paroi 26 cm
 Par carton de 12 pièces ou à l'unité
SBP26 5,78€ l'unité



Brosse d'angle
 Par carton de 12 pièces ou à l'unité
SBANG 4,71€ l'unité



Non brochable

Brosse nylon 91 cm en ABS + alu.
 Par carton de 6 pièces ou à l'unité
SBP91ALU 38,71€ l'unité



Éponge.
Par carton de 12 pièces*
SLDEPON 2,86€ l'unité



Brosse multi usages Par
 carton de 24 pièces
SLDBR 2,93€ l'unité



* Produits vendus uniquement au carton (non déconditionnables)

épuisettes

Brochables



De surface grande capacité
Par carton de 12 pièces*
SEPUISURFGC 14,56€ l'unité



De fond grande capacité
Par carton de 12 pièces*
SEPUIFONDGC 19,08€ l'unité



De surface.
Par carton de 12 pièces*
SEPUISURF 6,90€ l'unité



De fond
Par carton de 12 pièces*
SEPUIFOND 8,56€ l'unité

têtes de balai

Brochables



Triangulaire lestée, transparente
Contour de protection.
Par carton de 12 pièces*
STBTRITRANS 30,18€ l'unité



Triangulaire lestée
Par carton de 6 pièces*
STBTRI 20,63€ l'unité



Demi-lune. Piscine liner
Par carton de 12 pièces*
STBDL 20,63€ l'unité

* Produits vendus uniquement au carton (non déconditionnables)



têtes de balai



Piscine béton 8 roues
Par carton de 12 pièces*
STB8R 34,14€ l'unité



Non brochable



Aluminium 45 cm
Par carton de 6 pièces ou à l'unité
STBALU45 51,61€ l'unité

tuyaux flottants standards



Emballage individuel
Possibilité de personnalisation

DÉSIGNATION	Ø	RÉF.	PALETTE	EURO/H.T.
Kit de 7 ml	38	SFLOT3807	56 rlx	39,35
Kit de 8 ml	38	SFLOT3808	56 rlx	43,05
Kit de 9 ml	38	SFLOT3809	56 rlx	47,08
Kit de 10 ml	38	SFLOT3810	56 rlx	49,91
Kit de 12 ml	38	SFLOT3812	56 rlx	57,80
Kit de 15 ml*	38	SFLOT3815	40 rlx	70,91
Couronne de 30 ml	38	SFLOT3830	20 rlx	152,10
Embout	38	SFLOTEMB	200 pcs	4,19

Les kits de 7, 8, 9, 10, 12 et 15 ml sont livrés avec embout tournant
*Le kit de 15 ml est livré en carton blanc.

raccord cannelé



Ø32 au Ø38 mm. Carton 50 pièces
SMAC3238 4,40€ l'unité

couronnes sécables

Couronnes de 50 ml sécables tous les 1.58ml. Livrées en carton blanc.

Ø32 mm
SFLOT3250SEC 253,75€ le rlx

Ø38 mm
SFLOT3850SEC 286,95€ le rlx



* Produits vendus uniquement au carton (non déconditionnables)

Tuyaux flottants evapool **NEW**

CARACTÉRISTIQUES

- Tuyau flottant pour le nettoyage des piscines
- Tuyau spiralé en EVA avec spirale interne en PE
- Équipé de manchons et prêt à l'emploi
- Compatible avec les pompes et les systèmes de filtration pour le nettoyage des piscines
- Haute flexibilité
- Température d'utilisation : -10°C/+50°C



Haute flexibilité



Excellente résistance
aux micro-organismes et au chlore



Équipé de manchons et prêt à l'emploi



Boîte pratique avec une poignée qui facilite le transport.

Ø EXTERNE	DÉBIT M ³ /H	RAYON DE COURBURE MM	LONGUEUR ML	POIDS G / ML	RÉFÉRENCE	PALETTE EURO/H.T.
38	5	80	7.5*	210	SEVAPOOL075	26 rlx 55,82
38	5	80	9.0*	210	SEVAPOOL09	26 rlx 63,96
38	5	80	12.0*	210	SEVAPOOL12	26 rlx 79,78
38	5	80	15.0*	210	SEVAPOOL15	26 rlx 97,02
38	5	80	30.0**	210	SEVAPOOL30	28 rlx 206,00

* Complet avec raccords déjà installés. / ** Sans raccords.

Les diamètres internes et les tolérances correspondantes sont conformes à la norme EN ISO 1307 : 2008. La tolérance sur la longueur est de $\pm 5\%$.
Diamètres intérieurs et tolérances correspondantes selon la norme UNI EN ISO 1307:2008. La tolérance de longueur est de $\pm 5\%$.

Brochables

thermomètres



Flottant de luxe
Par carton de 24 pièces ou à l'unité
STHERMFL 4,42€ l'unité



Jumbo
Par carton de 24 pièces ou à l'unité
STHERMJU 4,17€ l'unité



Classique
Par carton de 48 pièces ou à l'unité
STHERMCL 2,85€ l'unité

Bouchon de vidange
inox pour raccorder
la pompe à la terre

Non brochables



Bouée
Par carton de 6 pièces ou à l'unité
STHERMBO 25,63€ l'unité



Différents modèles
Par sachet individuel de 12 pièces*
STHERMANI 82,24€ (soit 5,19€ l'unité)

Non brochables

distributeurs de chlore



Pour pastilles
Par carton de 12 pièces
ou à l'unité
SDCHLPA 3,04€ l'unité



Pour galets
Par carton de 12 pièces
ou à l'unité
SDCHLGA 8,14€ l'unité

* Produits vendus uniquement au carton (non déconditionnables)

accessoires d'analyses

Brochables



Kit d'analyses
Par carton de 24 pièces ou à l'unité
SANALYSE 9,39€ l'unité



Bandelettes 4 en 1 Chlore/PH/Brome/TAC
Par carton de 50 pièces ou à l'unité
SKIT4EN1 12,64€ l'unité



Bandelettes 2 en 1. Chlore/PH
Par carton de 50 pièces ou à l'unité
SKIT2EN1 10,33€ l'unité

Non brochables

Redox
STREDOX 196,17€

Sel
STSEL 105,42€

pH
STPH 105,42€



préfiltre



Brochables

Blister de 10 préfiltres
Par carton 10 pièces ou à l'unité
SWBAG 12,98€

floculant



Brochables

Blister de 9 pastilles de 11grs
Par carton 20 pièces ou à l'unité
SFLOVIL 14,21€

accessoires d'hivernage

Non brochables



Flotteur 0.50m.
Par carton de 6 pièces*
SFLOT050 67,23€ (6,22€ à l'unité)



GIZZMO 1'1/2 et 2'. Par carton
de 25 pièces ou à l'unité
SGIZMO 3,94€ l'unité



Bouchons. Cartons 120 pièces ou à l'unité
Ø38 (N°9) **SBOUHIV38 2,59€ l'unité**
Ø50 (N°10) **SBOUHIV50 2,68€ l'unité**
Ø63 (N°12) **SBOUHIV63 3,77€ l'unité**

* Produits vendus uniquement au carton (non déconditionnables)



COMMANDE UNIQUEMENT
AU CARTON PRÉSENTOIR

net'skim

LE PRÉFILTRE UNIVERSEL POUR SKIMMER

EFFICACE

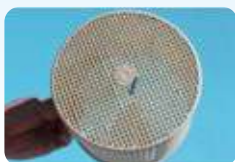

ÉCOLOGIQUE ET ÉCONOMIQUE



Net'Skim® est un préfiltre hygiénique et jetable qui s'adapte à tous les paniers de skimmers avec ou sans poignée jusqu'au Ø 24 cm. En retenant les débris et les saletés, il simplifie l'entretien et protège la pompe. C'est également une excellente solution économique puisque la consommation de chlore et autres produits chimiques est considérablement réduite. Son système breveté de double fixation (attache et élastique) et son maillage spécifique en 250-300 microns garantissent un résultat optimal. Cette poche filtrante est l'accessoire indispensable pour piscines et spas.

Carton présentoir de 36 boîtes
SNETSKIM
14,95€ la boîte de 12 pièces

water lily

L'ABSORBANT DE CRÈME SOLAIRE



Avant



Après



Posé à la surface de l'eau dans le panier d'un skimmer, Water Lily® retient les substances grasses ramenées par la circulation d'eau. Water Lily® absorbe les polluants : crèmes et huiles solaires, pollens, pollution atmosphérique. Il facilite ainsi le nettoyage de la piscine ou du spa.

Carton présentoir de 36 boîtes
SWATERL36
12,80€ la boîte de 6 pièces

net'line

LE GEL NETTOYANT POUR LA LIGNE D'EAU

Le gel piscine Net'Line® est un produit nettoyant dégraissant et détartrant pour la ligne d'eau. détartrer et dégraisser les crèmes et les huiles solaires ainsi que les dépôts de gras incrustés ou collés provenant de la pollution atmosphérique. Sa texture sous forme de gel en facilite l'application, le résultat est une ligne d'eau propre.

UTILISATION



Carton présentoir de 20 pièces
SNETL0079 14,95€ l'unité



easy pool'gom NEW

LA GOMME MAGIQUE PRATIQUE



 **COMMANDE UNIQUEMENT AU CARTON PRÉSENTOIR**



RECHARGE

Carton de 14 pièces
SPGESR60
6,35€ l'unité

AVEC POIGNÉE
ERGONOMIQUE



Carton de 4 pièces
SPGES30
12,80€ l'unité

Easy Pool'Gom® est réalisé à partir d'une mousse plastique spécifique qui a la capacité particulière de durcir en surface lorsqu'elle est humidifiée. Cette partie durcie reste néanmoins souple et malléable pour une utilisation facile et un gommage efficace y compris dans les moindres recoins. Son format original (8 x 10 cm) en goutte d'eau permet d'accéder facilement dans les angles du bassin. La finition silicone de la poignée permet une excellente adhérence.

pool'gom

LA GOMME MAGIQUE CLASSIQUE

EFFICACE, ÉCOLOGIQUE ET ÉCONOMIQUE



Carton présentoir de 36 boîtes
SPOOLG36
8,65€ la boîte de 3 pièces

Utilisée sans aucun détergent ni substance chimique, la gomme Pool'Gom® permet d'éliminer par gommage toutes les traces et tâches incrustées dans les matières plastiques au niveau de la ligne d'eau. Elle est aussi utilisée pour tous les articles en plastique : skimmers, spas, volets, couvertures rigides, escaliers, mobilier de jardin... Elle est réalisée à partir de mousse plastique souple malléable et durcissante en surface lorsqu'elle est humidifiée.

pool'gom xl

LA GOMME MAGIQUE XL



De grande dimension (26x9cm), elle est livrée avec un balai à embout aluminium universel pour perche télescopique pour le nettoyage du fond des piscines et de leurs parois. C'est un complément idéal de votre robot.

RECHARGE XL



Carton de 20 pièces
SPGXL20 26,70€ l'unité



Carton Présentoir de 60 pièces
SPGXL60 9,00€ l'unité



COMMANDE UNIQUEMENT
AU CARTON PRÉSENTOIR.

NEW kit d'entretien
LES INDISPENSABLES
POUR LA SAISON

COMPOSITION DU KIT:



Préfiltre
Net'Skim®



Absorbant de crème solaire
Water Lily®



Gomme magique
Pool'Gom®



Carton présentoir de 25 sachets
SKITTOUCAN
8,60€ l'unité

Retrouvez tous les indispensables pour l'entretien de votre bassin dans ce nouveau kit. Composé de 2 préfiltres universels pour skimmer Net'Skim®, de 2 absorbants de crème solaire Water Lily® et de 2 gommes magiques Pool'Gom®, il vous permettra de commencer la nouvelle saison d'été en toute sérénité.



Kit présentoir complet
PRESTOUCAN 1990,00€

kit présentoir complet

COMPOSITION DU KIT:



Préfiltre Net'Skim®
1 carton présentoir
de 36 pièces



Absorbant Water Lily®
1 carton présentoir
de 36 pièces



Gel nettoyant Net'Line®
1 carton présentoir
de 20 pièces



Gomme Pool'Gom®
1 carton présentoir
de 36 pièces



Gomme Pool'Gom XL®
1 carton de 6 pièces



Recharge Pool'Gom XL®
1 carton présentoir
de 24 pièces



Gomme Easy
Pool'Gom®
1 carton
de 4 pièces



Recharge Easy
Pool'Gom®
1 carton
de 14 pièces



pompes à chaleur



Pompes à chaleur

GAMME INTERPAC.....	152	GAMME MASTER INVERTER.....	156
NANO TURBO.....	155	GAMME AKERON HEAT.....	158



gamme interpac

CARACTÉRISTIQUES

- Compresseur ultra performant à cycles variables MITSUBISHI
- Compresseur rotatif double
- Échangeur en titane à double spirale torsadée
- Panneau de contrôle LCD déportable avec module WIFI intégré
- Température de fonctionnement jusqu'à - 7°C
- 3 modes de fonctionnement :
 - Mode Éco Booster (Full Inverter)
 - Mode éco Silence
 - Mode Croisière



ACCESSOIRES FOURNIS



Extension de commande filaire
(10 ml)



Raccords PVC
Ø 50 mm 1 1/2



Tuyau d'évacuation des
condensats



Bache d'hivernage avec orifice
de passage pour les connexions



4 patins
anti-vibration



Coffret d'entretien avec manuel
d'utilisation multilingues

GARANTIE
3 ans



POMPES À CHALEUR

gamme interpac



Technologie Full Inverter
avec démarrage progressif



Panneau de contrôle LCD déportable
avec module WIFI intégré



Très silencieuse



Compatible traitement au sel



Dégivrage automatique
par inversion de cycle



Fixation sur palette
bois pour la livraison



GARANTIE
3 ans

Pompe à chaleur
Service et pièces

GARANTIE
7 ans

Compresseur

GARANTIE
15 ans

Serpentin en titane
contre la corrosion



gamme interpac

 Livrée sur mini palette avec emballage de protection

 Nouveau modèle pour bassin de 80 à 110 m³



MODÈLE		SINTERPAC60	SINTERPAC75	SINTERPAC95	SINTERPAC120	SINTERPAC150
Volume du bassin		Jusqu'à 45 m³	de 40 à 50 m³	de 45 à 65 m³	de 65 à 80 m³	de 80 à 110 m³
Air 26°C Eau 26°C Hygro 80%	Puissance restituée maximum	7.10 KW	9.50 KW	11.90 KW	15.30 KW	20.10 KW
	Puissance restituée minimum	2.04 KW	2.30 KW	2.35 KW	2.50 KW	2.77 KW
	Puissance consommée	1.15 ~ 0.15 KW	1.51 ~ 0.17 KW	1.92 ~ 0.14 KW	2.51 ~ 0.15 KW	3.24 ~ 0.17 KW
Air 15°C Eau 26°C Hygro 70%	Puissance restituée maximum	5.41 KW	6.70 KW	8.70 KW	10.90 KW	14.60 KW
	Puissance restituée minimum	1.40 KW	1.50 KW	1.70 KW	1.90 KW	2.15 KW
	Puissance consommée	1.15 ~ 0.22 KW	1.49 ~ 0.23 KW	1.89 ~ 0.22 KW	2.37 ~ 0.25 KW	3.17 ~ 0.27 KW
	COP	6.5 ~ 4.70	6.6 ~ 4.50	7.8 ~ 4.6	7.7 ~ 4.6	7.9 ~ 4.6
Alimentation		Mono 220 ~ 240V / 50 Hz				
Plage de température de chauffage		15°C ~ 40°C				
Plage de fonctionnement		- 7°C ~ 43°C				
Puissance maximum		1.38 KW	1.83 KW	2.62 KW	2.90 KW	4.2 KW
Débit		2 ~ 4	3 ~ 4	4 ~ 6	5 ~ 7	7 ~ 9
Réfrigérant		R32				
Dimensions emballage (mm)		886 × 404 × 776			969 × 404 × 776	1166 × 424 × 878
Dimensions (mm)		824 × 334 × 643			907 × 334 × 643	1107 × 356 × 756
Poids net de L'appareil		38.5 Kg	38.5 Kg	39.5 Kg	44.5 Kg	50.5 kg
Bruit à 1 m Inverter		37 ~ 50 dBA	37 ~ 51 dBA	38 ~ 52 dBA	40 ~ 54 dBA	41 ~ 55 dBA
Bruit à 10 m Inverter		19 ~ 29 dBA	19 ~ 30 dBA	21 ~ 31 dBA	23 ~ 34 dBA	23 ~ 35 dBA
Type de compresseur		Rotatif double hermétique Inverter Compresseur				
Marque compresseur		MITSUBISHI®				
Échangeur		Double spirale torsadée en titane				
Fonction		Éco Booster et Écosilence (Inverter) / Chauffage / Refroidissement				
Ampérage		16 A	16 A	16 A	20 A	25 A
Câblage		2.5 mm ²	2.5 mm ²	2.5 mm ²	4 mm ²	4 mm ²
RÉFÉRENCE		SINTERPAC60	SINTERPAC75	SINTERPAC95	SINTERPAC120	SINTERPAC150
TARIF.H.T.		1478,61€	1865,22€	2329,41€	2914,79€	3623,79€



GARANTIE
3 ans

nano turbo

CARACTÉRISTIQUES

- Compacte avec le rendement d'une pompe à chaleur conventionnelle
- Échangeur double spirale torsadé en titane
- Compresseur rotatif fonctionnant au réfrigérant R32
- COP digne des pompes à chaleur haut de gamme
- Différents modes de fonctionnement permettant de chauffer ou de refroidir le bassin
- Convient pour tout type de bassins : piscine enterrée, piscine hors sol ou spa
- Excellente alternative au réchauffeur électrique avec son faible coût d'utilisation



GARANTIE
3 ans
Pompe à chaleur
Service et pièces

GARANTIE
5 ans
Compresseur



Pompe NANO TURBO
SPACNANOT 494,30€

+ Compatible toutes piscines enterrées, hors sol et spas

+ Pour bassin jusqu'à 21 m³

+ Branchement Plug and Play

+ Légère et compacte



LIVRÉE COMPLÈTE AVEC ACCESSOIRES



Disjoncteur différentiel



Raccords et colliers



Notice multilingues

VOLUME BASSIN : 10 À 21 M ³ - PUISSANCE 3 KW		
Air 26°C	Capacité	3.01 KW
Eau 26°C	Puissance consommée	0.54 KW
Hygro 80%	COP	5.61

Alimentation	Mono 220-240V / 50 Hz
Puissance maximum	0.9 KW
Intensité maximum	3.99 A
Plage de température de chauffage	15°C / 40°C
Plage de refroidissement	8°C / 28°C
Plage de fonctionnement	-5°C / 43°C
Débit	2 m ³ /h
Réfrigérant	R32
Dimensions emballage	460 × 370 × 415 mm

Air 15°C	Capacité	2.2 KW
Eau 26°C	Puissance consommée	0.49 KW
Hygro 70%	COP	4.51

Bruit à 1 m	< 53 dBA
Bruit à 4 m	< 43 dBA
Bruit à 10 m	< 33 dBA
Marque et type du compresseur	TOSHIBA® rotatif
Échangeur	Double spirale torsadé en titane
Fonction	Chauffage / Refroidissement
Pertes en charge	0.8 mCE
Poids net / poids brut	18 / 20 Kg
Dimensions	400 × 280 × 385 mm

gamme master inverter

CARACTÉRISTIQUES

- Technologie Inverter : la pompe adapte automatiquement la vitesse de rotation du compresseur et du ventilateur aux besoins en chauffage de votre bassin selon les conditions climatiques
- Excellent rendement pour un niveau sonore extrêmement bas
- COP : 30 à 40% plus efficace
- Carrosserie en ABS traité anti-U.V.
- PAC intelligente : écran NFT tactile + Polyconnect 2.0 avec 4G inclus
- Contrôle à distance par Wifi via smartphone
- Changement de mode automatique selon la température du bassin
- 3 modes de fonctionnement :
 - Boost : utilisation de 85% à 100% de la puissance afin d'assurer une montée en température rapide
 - Eco-Silence : utilisation de 25% à 60% de la puissance, le COP et le niveau sonore sont privilégiés, le ventilateur fonctionne en vitesse mini et le compresseur fonctionne pour favoriser le COP
 - Smart : ajustement automatique de la puissance et du niveau sonore en fonction de la température extérieure et de celle du bassin
- Extension de garantie jusqu'à 5 ans*



-15°C



Isolation phonique des panneaux
Niveau sonore très faible.



Dégivrage rapide et efficace par inversion de cycle
Vanne 4 voies.



Détendeur électronique
Optimisation du rendement et des performances.



Écran couleur tactile de 4"
Navigation facile et intuitive



Évaporateur avec traitement "Blue fins" et tubes rainurés
Meilleure résistance à la corrosion et évacuation de la condensation.



Condenseur PVC / Titane spiralé
Efficace et insensible à la corrosion.



Compresseur Scroll Sanyo ou Copeland
Performances accrues et robustesse.

LIVRÉE COMPLÈTE AVEC ACCESSOIRES

- Bâche d'hivernage
- Kit de connexion hydraulique 50mm
- 4 patins anti-vibration «Silent Block» Kit d'évacuation des condensats
- Manuel d'utilisation et d'entretien multilingue

OPTIONS



Équerres de fixation murale Petit modèle.
Lot de 2 équerres
A00100002 79,00€



Équerres de fixation murale Grand modèle.
Lot de 2 équerres
A00100001 149,00€



Pieds BIG FOOT
Lot de 2 pieds
A00600001 94,00€



Kit support mural déporté
Pour l'installation de l'écran d'affichage tactile de la pompe au mur.



TARIFS SUR DEMANDE
00 377 93 101 122
Appel non surtaxé**

**Des coûts supplémentaires peuvent s'appliquer en fonction des opérateurs

*si PAC connectée par POLYCONNECT



Modèles monophasés

CARACTÉRISTIQUES		XS	S	S PLUS	M	XM	L	L+
Taille de bassin recommandée*		35-45 m ³	45-55 m ³	55-70 m ³	70-85 m ³	85-105 m ³	105-130 m ³	130-160 m ³
Puissance restituée mode Boost		9.3 KW	10.6 KW	13.1 KW	16.1 KW	20.4 KW	24.2 KW	27.8 KW
COP mode Boost		5.5	7.3	6.3	5.3	5.2	6.0	5.2
Puissance restituée moyenne mode Smart	Air 26°C Eau 26°C 80% HR	9.3~3.5 KW	10.6~3.9 KW	13.1~4.2 KW	16.1~5.5 KW	20.4~6.5 KW	24.2~7.8 KW	27.8~10.5 KW
COP moyen mode Smart		10.8 ~5.5	10.8 ~7.33	11.2 ~ 6.3	10.8 ~ 5.3	10.1 ~ 5.2	10.8 ~ 6.0	10.1 ~ 5.2
Puissance restituée mode Eco-Silence		3.5 KW	3.9 KW	4.2 KW	5.5 KW	6.5 KW	7.8 KW	10.5 KW
COP mode Eco-Silence		10.8	10.8	11.2	10.8	10.1	10.8	10.1
Puissance restituée mode Boost	Air 15°C Eau 26°C 70% HR**	6.6 KW	7.8 KW	9.8 KW	11.5 KW	14.8 KW	18.2 KW	22.9 KW
COP mode Boost		5.2	5.6	4.7	4.4	4.5	4.2	4.4
Puissance restituée moyenne mode Smart		6.6~3.2 KW	7.8~3.5 KW	9.8~3.7 KW	11.5~4.2 KW	14.8~4.9 KW	18.2~6.8 KW	22.9~8.1 KW
COP moyen mode Smart		6.7 ~5.2	7.1 ~ 5.6	7.1 ~ 4.7	6.7 ~ 4.4	6.6 ~ 4.5	6.7 ~ 4.4	6.5 ~ 4.2
Puissance restituée mode Eco-Silence		3.2 KW	3.5 KW	3.7 KW	4.2 KW	4.9 KW	6.8 KW	8.1 KW
COP mode Eco-Silence		6.7	7.1	7.1	6.7	6.6	6.7	6.5
Puissance restituée Mode Boost	Air -7°C Eau 26°C 0% HR	3.4 KW	4.7 KW	5.5 KW	5.8 KW	8.3 KW	9.7 KW	12.0 KW
Niveau sonore min-max. à 10 mètres qualifié par le CTTM***		22-28 dB(a)	26-30 dB(a)	26-31 dB(a)	27-33 dB(a)	27-34 dB(a)	28-35 dB(a)	28-35 dB(a)
Niveau sonore min-max. à 10 mètres selon ISO 3744 : 2010		21-25 dB(a)	23-26 dB(a)	23-28 dB(a)	25-30 dB(a)	25-30 dB(a)	26-31 dB(a)	26-32 dB(a)
Alimentation	230 V / 1~+ N / 50 Hz							
Protection et taille (pour 20 m)		C10 A (3G2,5mm ²)	C16 A (3G2,5mm ²)	C20 A(3G4mm ²)	C20 A(3G4mm ²)	C25 A (3G4mm ²)	C32 A (3G6mm ²)	
RÉFÉRENCE		INVERTXS	INVERTS	INVERTSPLUS	INVERTM	INVERTXM	INVERTL	INVERTLPLUS
TARIF H.T.		2050,00	2490,00€	2940,00€	3620,00€	4390,00€	5450,00€	6390,00€

Modèles triphasés

CARACTÉRISTIQUES		M TRI	XM TRI	L TRI	L+ TRI	XL TRI	
Taille de bassin recommandée*		70-85 m ³	85-105 m ³	105-130 m ³	130-160 m ³	160-190 m ³	
Puissance restituée mode Boost		16.1 KW	20.4 KW	24.2 KW	27.8 KW	35.6 KW	
COP Mode Boost		5.1	5.2	5.4	5.2	5.6	
Puissance restituée moyenne Mode Smart	Air 26°C Eau 26°C 80% HR	16.1~5.5 KW	20.4~6.5 KW	24.2~7.8 KW	27.8~10.5 KW	35.6~12.8 KW	
COP moyen mode Smart		10.8 ~ 5.3	10.1 ~ 5.2	10.8 ~ 6.0	10.1 ~ 5.2	13 ~ 5.6	
Puissance restituée mode Eco-Silence		5.5 KW	6.5 KW	7.8 KW	10.5 KW	12.8 KW	
COP Mode Eco-Silence		10.8	10.1	10.8	10.1	13.0	
Puissance restituée mode Boost	Air 15°C Eau 26°C 70% HR**	11.5 KW	14.8 KW	18.2 KW	22.8 KW	28.0 KW	
COP Mode Boost		4.4	4.5	4.4	4.2	4.7	
Puissance restituée moyenne mode Smart		11.5~4.2 KW	14.8~4.9 KW	18.2~6.8 KW	22.8~8.1 KW	28.0~9.6 KW	
COP Mode moyen mode Smart		6.7 ~ 4.2	6.6 ~ 4.5	6.7 ~ 4.4	6.5 ~ 4.2	6.7 ~ 4.7	
Puissance restituée mode Eco-Silence		4.2 KW	4.9 KW	6.8 KW	8.1 KW	9.6 KW	
COP mode Eco-Silence		6.7	6.6	6.7	6.5	6.7	
Puissance restituée Mode Boost	Air -7°C Eau 26°C 0% HR	5.8 KW	8.3 KW	9.7 KW	12.0 KW	14.7 KW	
Niveau sonore min-max. à 10 mètres qualifié par le CTTM***		27-33 dB(a)	27-33 dB(a)	28-34 dB(a)	28-34 dB(a)	35-41 dB(a)	
Niveau sonore min-max. à 10 mètres selon ISO 3744 : 2010		25-30 dB(a)	25-30 dB(a)	26-31 dB(a)	26-32 dB(a)	32-38 dB(a)	
Alimentation	400V / 3~+ N / 50 Hz						
Protection et taille (pour 20 m)		3*C16 (5G2.5mm ²)					
RÉFÉRENCE		INVERTMTRI	INVERTXMTRI	INVERTLTRI	INVERTLPLUSTRI	INVERTXLTRI	
TARIF H.T.		4300,00€	5150,00€	5650,00€	6590,00€	8090,00€	

*Période de mai à septembre avec bêche. **Tests réalisés à 15°C de température d'air, avec une entrée d'eau à 26°C et une sortie d'eau à 28°C afin de définir le débit d'eau, la capacité de chauffe et la consommation, selon les recommandations de la FFP. ***Niveaux sonores en mode Boost et Eco à 10 m, certifiés par le laboratoire indépendant Centre de Technologie du Mans, selon EN ISO 3741 : 2010.

gamme akeron heat NEW

CARACTÉRISTIQUES

- Full Inverter pas à pas
- Système Inverpad : aspiration latérale et soufflerie arrière
- Démarrage progressif et compresseur Mitsubishi DC inverter Hertz par Hertz
- Haute performance : COP jusqu'à 8 avec Air 15°C et Eau 26°C
- Température de fonctionnement jusqu'à - 10°C
- Alimentation intelligente de 180V ~ 260V
- Technologie EEV, détendeur de gaz électronique qui améliore le COP
- Échangeur titane torsadé compatible traitement au sel
- Évaporateur Blue Fins qui améliore les performances
- Manomètre de contrôle de la charge de gaz
- Mode Boost et Silence
- Ultra silencieuse avec un moteur de ventilateur ajustable pas à pas : 40 dB (A) à 1 m
- Connecteurs PVC Ø 50 mm 1 1/2, kit d'évacuation des condensats
- Housse d'hivernage et supports antivibration inclus
- Dégagement réduit : 50 cm autour
- Contrôle à distance par Wifi et écran intuitif
- Responsable : gaz R32 recyclable
- Design unique et moderne avec carrosserie en aluminium



Wifi intégré



- 10°C



Full inverter pas-à-pas



Contrôle à distance par Wifi via smartphone



Système INVERPAD

GARANTIE
4 ans

Pompe à chaleur
Service et pièces

GARANTIE
10 ans

Compresseur
et échangeur



OPTION

- Équerres de fixation murale
- Pieds BIG FOOT



TARIFS SUR DEMANDE

00 377 93 101 122

Appel non surtaxé**

**Des coûts supplémentaires peuvent s'appliquer en fonction des opérateurs



Modèles monophasés

CARACTÉRISTIQUES		30	40	50	60	70	80	95	120
Volume recommandé (m³)*		15-30 m³	20-45 m³	30-50 m³	35-60 m³	40-70 m³	40-80 m³	50-95 m³	60-120 m³
Puissance de chauffage (kW)	Air 27°C	7	9	11	13	15	17.5	21	28
	Eau 27°C 80% HR	14 ~ 7.2	14 ~ 7.2	14 ~ 7	14.5 ~ 7	15 ~ 7	15.6 ~ 7	14.8 ~ 7.1	16 ~ 7.2
COP									
COP moyen à 50% de vitesse		10.5	10.5	10.3	10.5	11	11	11	11.1
Puissance de chauffage (kW)	Air 15°C	5	6.6	7.7	9	10.5	12.5	14.5	19
	Eau 26°C 70% HR	7.3 ~ 4.5	7.5 ~ 4.8	7.3 ~ 4.7	7.5 ~ 5	7.7 ~ 4.9	7.7 ~ 5	7.1 ~ 5	8 ~ 5
COP									
COP moyen à 50% de vitesse		6.5	6.5	6.6	6.4	6.8	6.6	6.6	6.6
Puissance de refroidissement (kW)	Air 35°C	3.5	4.4	5.4	6.3	7.4	8	10.1	11.9
	Eau 28°C 80% HR								
Plage de fonctionnement (°C)		-10 ~ 43							
Compresseur		Mitsubishi DC à double rotation							
Carrosserie		Aluminium							
Échangeur de chaleur		Titane spiralé							
Alimentation		230V 1Ph							
Fréquence (Hz)		50 /60							
Niveau sonore à 1m dB(A)		36.5 ~ 46	36.8 ~ 46.2	36.6 ~ 47.9	40.1 ~ 48.7	41.1 ~ 51.8	41.1 ~ 51.8	38.9 ~ 52.2	41.5 ~ 52.9
Niveau sonore à 10m dB(A)		16.5 ~ 26	16.8 ~ 26.1	16.6 ~ 27.9	20.1 ~ 28.7	19.3 ~ 32	21.1 ~ 31.8	18.9 ~ 32.2	21.5 ~ 32.9
Niveau sonore 50% à 1m dB(A)		39.2	39.4	41.3	43.7	44	44.5	44.4	46.4
Puissance consommée (kW)		0.14 ~ 1.12	0.19 ~ 1.38	0.22 ~ 1.64	0.26 ~ 1.8	0.28 ~ 2.15	0.33 ~ 2.5	0.38 ~ 2.9	0.49 ~ 3.8
Puissance consommée à 50% (kW)		0.38	0.51	0.58	0.7	0.77	0.95	1.1	1.44
Réfrigérant chargée R32 (g)		500	650	750	800	900	1000	1200	2000
Dimension L x l x H (mm)		890x440x658	890x440x658	890x430x657	890x440x658	970x430x657	1060x440x658	1060x440x758	1060x440x758
Poids de l'appareil (kg)		52	53	55	57	61	66	72	91
RÉFÉRENCE		AKERONHEAT30	AKERONHEAT45	AKERONHEAT50	AKERONHEAT60	AKERONHEAT70	AKERONHEAT80	AKERONHEAT95	AKERONHEAT120
TARIF H.T.		1470,00€	1905,00€	2235,00€	2670,00€	3105,00€	3435,00€	4250,00€	4960,00€

Modèles triphasés

CARACTÉRISTIQUES		95 TRI	120 TRI	155 TRI
Volume recommandé (m³)*		50-95 m³	60-120 m³	80-155 m³
Puissance de chauffage (kW)	Air 27°C	21	28	35.2
	Eau 27°C 80% HR	14.8 ~ 7.1	15.8 ~ 7.1	15.5 ~ 7
COP				
COP moyen à 50% de vitesse		11	10.8	10.5
Puissance de chauffage (kW)	Air 15°C	14.5	19	24.2
	Eau 26°C 70% HR	7.1 ~ 5	8 ~ 5	7.5 ~ 5
COP				
COP moyen à 50% de vitesse		6.6	6.5	6.6
Puissance de refroidissement (kW)	Air 35°C	10.1	11.9	16.1
	Eau 28°C 80% HR			
Plage de fonctionnement (°C)		-10 ~ 43		
Compresseur		Mitsubishi DC à double rotation		
Carrosserie		Aluminium		
Échangeur de chaleur		Titane spiralé		
Alimentation		400V 3Ph	400V 3Ph	
Fréquence (Hz)		50 /60		
Niveau sonore à 1m dB(A)		38.9 ~ 52.2	41.5 ~ 52.9	40.6 ~ 52.6
Niveau sonore à 10m dB(A)		18.9 ~ 32.2	21.5 ~ 32.9	20.6 ~ 32.6
Niveau sonore 50% à 1m dB(A)		44.4	47	46.1
Puissance consommée (kW)		0.38 ~ 2.9	0.49 ~ 3.8	0.65 ~ 4.84
Puissance consommée à 50% (kW)		1.1	1.46	1.84
Réfrigérant chargée R32 (g)		1200	2000	2700
Dimension L x l x H (mm)		1060x440x758	1060x440x958	1314x512x957
Poids de l'appareil (kg)		72	96	135
RÉFÉRENCE		AKERONHEAT95T	AKERONHEAT120T	AKERONHEAT155T
TARIF H.T.		4250,00€	4960,00€	5665,00€

*Pour une utilisation saisonnière avec couverture, les caractéristiques techniques sont données à titre indicatif. Nous nous réservons le droit de modifier les caractéristiques techniques de nos pompes à chaleur sans préavis.



piscines publiques

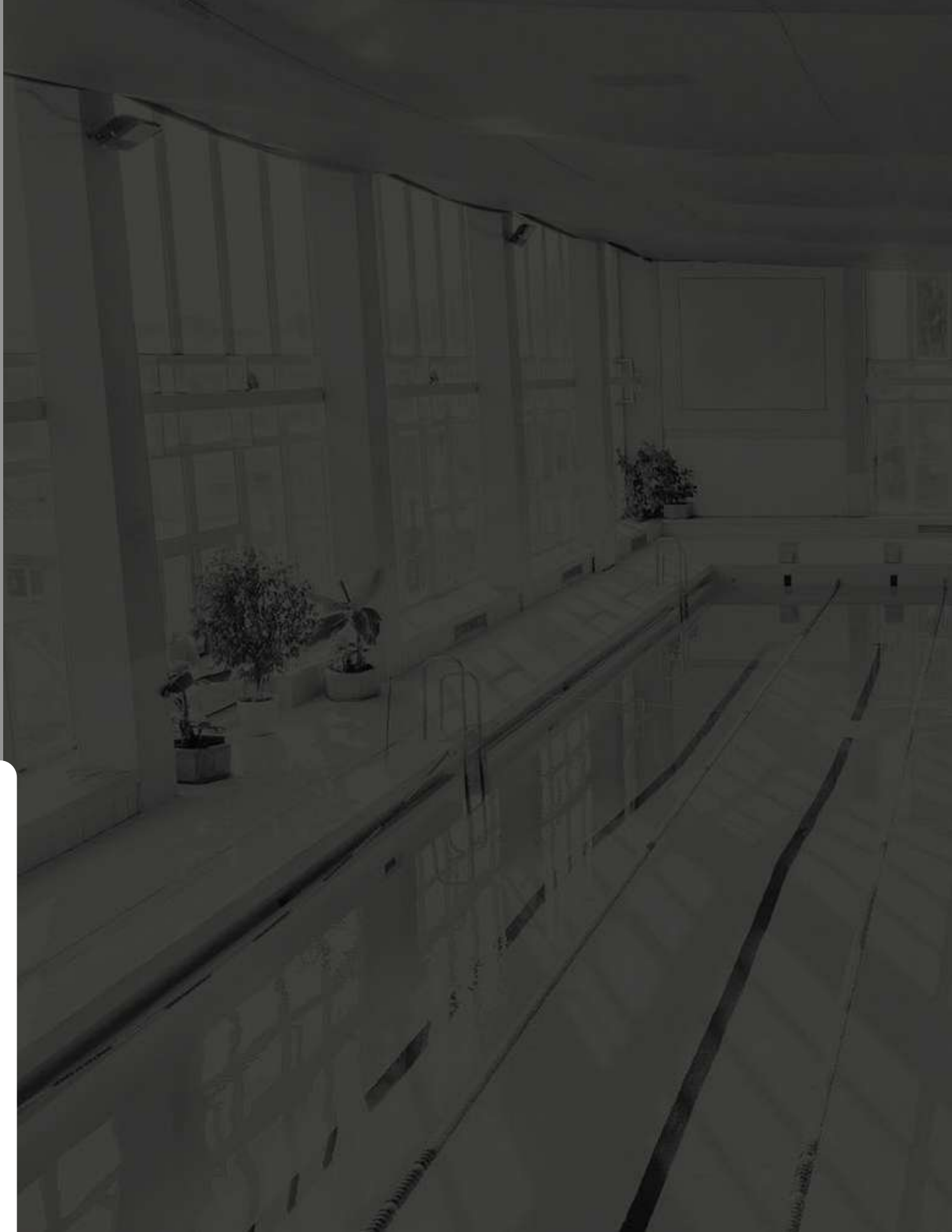

Piscines Publiques

POMPES MAGNUS.....	162	POMPES À CHALEUR RAK INVERTER.....	173
POMPE [E] MAGNUS.....	162	CONSOLES.....	176
POMPES KONTRA.....	163	ARMOIRES ENCASTRABLES.....	176
FILTRES BOBINÉS.....	164	ARMOIRES GAINABLES.....	177
GAMME INDIG'O.....	170	ARMOIRES GAINABLES 1500-3000 M3/H.....	177
SUPPORTAGE.....	172		

pompes magnus

CARACTÉRISTIQUES

- Corps de pompe et préfiltre en polypropylène renforcé de fibre de verre résistant aux produits chimiques
- Préfiltre de grande dimension
- Panier de préfiltre en polyéthylène
- Couvercle transparent en polycarbonate avec système de fermeture à 4 vis
- Garniture mécanique en carbone-céramique et acier inoxydable AISI 304
- Visserie en acier inoxydable AISI 316
- Moteur asynchrone fermé à ventilation externe 1450 t/min et 2850 t/min
- Protection IP55, isolation classe F, double fréquence 50Hz et 60 Hz
- Turbine en Noryl ou en bronze
- Bride de connexion standard
- Roulements lubrifiés à vie
- Garantie 2 ans

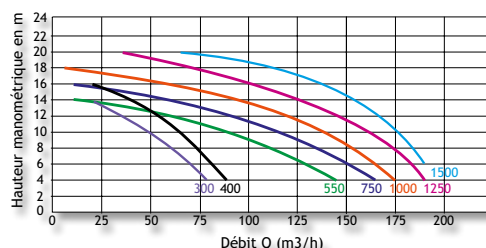

CV	KW	R.P.M.	HAUTEUR COLONNE D'EAU EN MÈTRES						RÉFÉRENCE TURBINE EN NORYL	€URO/H.T.	RÉFÉRENCE TURBINE EN BRONZE	€URO/H.T.
			6	8	10	12	14	16				
débit m³/heure												
2.5	1.8	1450	53	43	32	18	-	-	MAGNUS0250	1468,67	-	-
3	2.2	1450	62	54	43	26	10	-	MAGNUS0300	1468,67	-	-
4	3	1450	74	66	56	42	29	14	MAGNUS0400	1504,89	-	-
5.5	4	1450	123	104	84	57	30	-	MAGNUS0550	1679,81	MAGNUS0550B	2145,56
7.5	5.5	1450	143	127	107	85	57	12	MAGNUS0750	2274,93	MAGNUS0750B	2697,21
10	7.5	1450	160	145	126	107	80	48	MAGNUS1000	2339,10	MAGNUS1000B	2747,93
12.5	9.2	2850	-	167	152	136	118	99	-	-	MAGNUS1250B	2782,08
15	11	2850	-	188	177	162	146	130	-	-	MAGNUS1500B	2815,20

Aspiration/refoulement en Ø110mm.

pompe [e] magnus



 À vitesse variable

CV	KW	R.P.M.	HAUTEUR COLONNE D'EAU EN MÈTRES						RÉFÉRENCE	€URO/H.T.
			6	8	10	12	14	16		
débit m³/heure										
5.5	4	1450	123	104	84	57	30	-	EMAG550	3703,23

Documentation technique sur demande

OPTIONS

Collets, brides et boulonnerie (nous consulter)



SKITKONTRA110
160,69€

GARANTIE
2 ans

pompes kontra



Pompe grand débit sans préfiltre

CV	KW	R.P.M.	HAUTEUR COLONNE D'EAU EN MÈTRES						RÉFÉRENCE TURBINE EN NORYL	€URO/H.T.	RÉFÉRENCE TURBINE EN BRONZE	€URO/H.T.
			6	8	10	12	14	16				
débit m³/heure												
2.5	1.8	1450	53	43	32	18	-	-	KONTRA0250	1235,79	-	-
3	2.2	1450	62	54	43	26	10	-	KONTRA0300	1235,79	-	-
4	3	1450	74	66	56	42	29	14	KONTRA0400	1268,91	-	-
5.5	4	1450	123	104	84	57	30	-	KONTRA0550	1449,00	-	-
7.5	5.5	1450	143	127	107	85	57	12	KONTRA0750	2030,67	-	-
10	7.5	1450	160	145	126	107	80	48	KONTRA1000	2086,56	KONTRA1000B	2497,46
12.5	9.2	2850	-	167	152	136	118	99	-	-	KONTRA1250B	2530,58
15	11	2850	-	188	177	162	146	130	-	-	KONTRA1500B	2562,66

Aspiration/refoulement en Ø110mm.

Pompe en inox



Pompe en fonte 1.450 R.P.M.



Armoires personnalisées



Fabriquées dans le plus strict respect des normes en vigueur et selon votre cahier des charges. Toutes options : filtration, chauffage, régulation, automatisme...

Préfiltres PEHD



- Du Ø250 mm au Ø630 mm
- Débit de 10 à 600 m3/h
- Avec grille plate ou panier circulaire



TARIFS SUR DEMANDE
00 377 93 101 122

Appel non surtaxé*

*Des coûts supplémentaires peuvent s'appliquer en fonction des opérateurs

Filtres bobinés

PLANCHER ET COLLECTEUR



Ø1050 et Ø1200 mm
Débit : 25 à 353 m³/h



Adaptable à tous les médias filtrants



Facilité de maintenance



20 ans de retour d'expérience



CARACTÉRISTIQUES

Liner en résine polyester armée fibre de verre composé de 2 fonds bombés elliptiques et d'une virole. Enroulement filamenteux radial et axial en résine polyester et fibre de verre permettant un équilibrage des contraintes de pression. Fond bombé supérieur équipé d'un trou homme centré stratifié Ø 400 avec couvercle gel coaté et joint plat permettant la visite, le remplissage et l'accès aux équipements. Virole cylindrique de hauteur adaptée pour une épaisseur de média filtrant de 1m20 ou plus.

Socle conique stratifié gel coaté hauteur 500 mm avec surface d'assise périmétrique de 35 à 50 mm pour répartition des charges au sol. Purge d'air intérieur par tube PE équipé d'une crépine. Connexions E/S par collets/brides folles normalisés en PVC pression PN10 minimum. Attente taraudée 1 1/2" sur couvercle pour purge d'air par vanne manuelle (non fournie).

Bouchon de purge crépiné avec connexion filetée 1" permettant la vidange en eau du filtre par vanne manuelle (non fournie).

Diffuseur supérieur disperser en fibre de verre ou en PVC de type entonnoir inversé. Maintien par entretoise Inox.

Gamme Plancher

Collecteur inférieur en fibre de verre et résine polyester équipé de crépines (50 au m² pour une vitesse inférieure à 1 m/s) avec douille d'expansion à queue longue (110 mm) pour lavage à l'eau et à l'air, fentes de 0,35 mm.

Gamme Collecteur

Collecteur inférieur en PVC de type étoile équipé de tubes crépinés PVC Ø 63 mm avec des fentes de 0,30 mm orientées vers le bas afin d'obtenir une reprise d'eau de l'eau filtrée à une vitesse inférieure à 1m/s. Toute visserie intérieure filtre qualité A4 – 316L. Couvercle et socle : RAL 9016 / Bobinage : RAL 5005.

Tous les filtres bobinés sont fabriqués en France.

APPLICATIONS



Gamme de filtres composite, répondant à un large éventail d'applications.

Filtration mécanique destinée au traitement des eaux collectives, industrielles et eaux de loisirs.

Pression de service maxi : 2,5, 4 et 6 bar. Pression d'épreuve : 3,75, 6 et 9 bar selon norme NFT 57:900.

Conforme à la Directive Européenne d'Equipements à la Pression 97/23/CE inclus dans le paragraphe 3 de l'article 3.

Température d'utilisation : 10 à 45°C. PH d'utilisation : 6,5 à 8. Débit indicatif : de 25 à 353 m³/h selon diamètre des filtres et vitesse de filtration. Vitesse de filtration de 1 à 50 m/h.

*Cuve uniquement / **Pour l'équipement intérieur

filtres bobinés

COMPOSITE PLANCHER ET COLLECTEUR



FABRICATION

Les filtres bobinés verticaux sont fabriqués en polyester renforcé avec de la fibre de verre, entièrement anticorrosifs, qui présentent une haute résistance mécanique, chimique et thermique.

OPTIONS



- Résine vinylester pour bassin traité à l'ozone < 0,4 ppm.
- Résine isophthalique pour application spécifique.
- Trou d'homme polyester et stratifié Ø 400 ou Ø 500 sur virole ou fond bombé* (*pour filtre > Ø 2000mm) avec couvercle gel coaté ou PMMA et joint torique.
- Trou de bras PVC DN200 (Ø 225 mm) et stratifié avec bride pleine PVC et joint plat à oreilles, à positionner sur virole.
- Viseur Ø 110, 140, 200, 225 ou 250 mm avec bride PVC et hublot en PMMA.
- Eclairage intérieur LED (disponible avec l'option viseur).
- Soupape d'aération double effet 1"½ sur couvercle (Impératif si filtre au-dessus du niveau d'eau).
- Dérivation sur vidange pour lavage à l'air.
- Panoplie de 2 manomètres ABS Ø 63 mm à bain de glycérine avec 2 robinets de prélèvement.
- Collets, brides PVC Netvic (du Ø 75 au Ø 200 mm).
- Batteries de vannes manuelles, électriques ou pneumatiques.
- Coffret de commandes.
- Fourniture et chargement média filtrant



VITESSES DE FILTRATION

DIAMÈTRE	VITESSE FILTRATION m ³ /h/m ²	CONNEXION mm	DÉBIT MAX. m ³ /h
1050	30	75	25
	40	75	34
	50	90	43
1200	30	75	33
	40	90	45
	50	110	56
1400	30	90	46
	40	110	61
	50	125	77
1600	30	110	60
	40	110	80
	50	125	100
1800	30	110	76
	40	125	101
	50	140	125
2000	30	125	94
	40	140	125
	50	160	157
2200	30	140	114
	40	160	152
	50	200	190
2350	30	140	130
	40	160	175
	50	200	217
2500	30	160	150
	40	200	200
	50	225	250
2600	30	160	159
	40	200	212
	50	225	265
2800	30	200	185
	40	225	246
	50	250	308
3000	30	200	212
	40	225	282
	50	250	353



TARIFS SUR DEMANDE
00 377 93 101 122

Appel non surtaxé*

*Des coûts supplémentaires peuvent s'appliquer en fonction des opérateurs

Filtres bobinés

COMPOSITE COLLECTEUR - 1 M MÉDIA FILTRANT



MÉDIAS FILTRANTS

COMPOSITION	GRANULOMÉTRIE	CONDITIONNEMENT SAC	PALETTE
Hydroanthracite	0.8 - 1.6 mm	20 Kg	50 sacs
Sable	0.5 - 1.5 mm	25 Kg	40 sacs
Gravier	2 - 4 mm	25 Kg	40 sacs

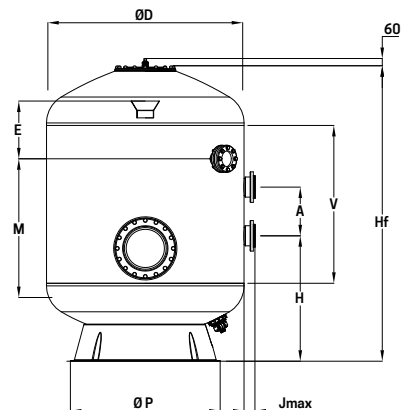

DIMENSIONS

Ø D	E	M	V	Ø P	Jmax	A	H	Hf
1050	450	1000	1371	795	81	300	925	2122
1200	450	1000	1342	900	81	300	925	2169
1400	450	1000	1203	1065	90	400	960	2189
1600	450	1000	1046	1230	99	400	1030	2176
1800	450	1000	962	1395	106	400	1060	2234
2000	450	1000	978	1562	118	400	1110	2344
2200	450	1000	926	1848	124	400	1080	2380
2350	450	1000	860	1848	136	400	1085	2474
2500	450	1000	954	2030	149	400	1215	2629
2600	450	1000	974	2030	149	400	1150	2575
2800	450	1000	985	2459	165	400	1168	2476
3000	450	1000	774	2386	165	400	1360	2832

POIDS DU MÉDIA FILTRANT

Ø D	HAUTEUR DE CHARGE FILTRANTE 1 M : 20 CM DE GRAVIER + 80 CM DE SABLE											
	1050	1200	1400	1600	1800	2000	2200	2350	2500	2600	2800	3000
Poids à vide (Kg)	140	170	200	250	300	350	550	590	700	800	880	900
Gravier (20 cm)	150	175	325	475	550	1050	1125	1250	1650	1800	2250	2750
Sable (80 cm)	1050	1350	1875	2425	3100	3825	4625	5250	5925	6400	7450	8550
Hydro-anthracite	-	-	-	-	-	-	-	-	-	-	-	-
Poids en fonctionnement*(Kg)	1750	2200	2900	3900	5200	6400	8000	10000	12700	15500	17800	19700

Les poids et les quantités ne sont donnés qu'à titre indicatif.

*Volume d'eau compris.

AUTRES MÉDIAS FILTRANTS

Les filtres sont conçus pour fonctionner avec tous les media filtrants classiques tels que le sable, l'hydroanthracite et les billes de verre. Mais également avec : la zéolite, le charbon actif (Industrie/Eau Potable/Thermes, etc...), le biogrog (Aquaculture), moerl (reminéralisation), calcite (neutralisation), aquamandix (déferrisation et déminéralisation), rafle de maïs (eau chargée en résidus de combustible), etc... Indiquer le media choisi lors de la consultation.



TARIFS SUR DEMANDE
00 377 93 101 122

Appel non surtaxé*

*Des coûts supplémentaires peuvent s'appliquer en fonction des opérateurs

*Cuve uniquement / **Pour l'équipement intérieur

filtres bobinés

COMPOSITE COLLECTEUR HAUT RENDEMENT 1.2 M MÉDIA FILTRANT



MÉDIAS FILTRANTS

COMPOSITION	GRANULOMÉTRIE	CONDITIONNEMENT SAC	PALETTE
Hydroanthracite	0.8 - 1.6 mm	20 Kg	50 sacs
Sable	0.5 - 1.5 mm	25 Kg	40 sacs
Gravier	2 - 4 mm	25 Kg	40 sacs

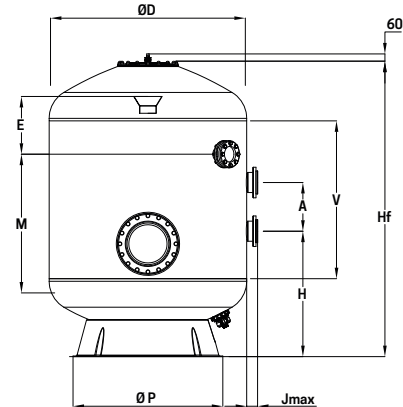

DIMENSIONS

Ø D	E	M	V	Ø P	Jmax	A	H	Hf
1050	500	1200	1621	795	81	300	925	2372
1200	500	1200	1540	900	81	300	950	2419
1400	500	1200	1453	1065	90	400	960	2439
1600	500	1200	1296	1230	99	400	1030	2426
1800	500	1200	1212	1395	106	400	1060	2484
2000	500	1200	1228	1562	118	400	1110	2594
2200	500	1200	1126	1848	124	400	1160	2580
2350	500	1200	1060	1848	136	400	1185	2674
2500	500	1200	1154	2030	149	400	1300	2829
2600	500	1200	1174	2030	149	400	1300	2775
2800	500	1200	1235	2459	165	400	1386	2726
3000	500	1200	866	2386	165	400	1410	2924

POIDS DU MÉDIA FILTRANT

HAUTEUR DE CHARGE FILTRANTE 1 M : 20 CM DE GRAVIER + 80 CM DE SABLE												
Ø D	1050	1200	1400	1600	1800	2000	2200	2350	2500	2600	2800	3000
Poids à vide (Kg)	150	180	210	260	315	365	570	610	725	825	910	930
Gravier (20 cm)	150	175	325	475	550	1050	1125	1250	1650	1800	2250	2750
Sable (80 cm)	1050	1350	1875	2425	3100	3825	4625	5250	5925	6400	7450	8550
Hydro-anthracite	150	175	225	300	375	475	575	650	725	800	900	1050
Poids en fonctionnement* (Kg)	1800	2350	3050	4130	5525	6795	8650	10830	13325	16225	18610	19930

Les poids et les quantités ne sont donnés qu'à titre indicatif.

*Volume d'eau compris.

AUTRES MÉDIAS FILTRANTS

Les filtres sont conçus pour fonctionner avec tous les media filtrants classiques tels que le sable, l'hydroanthracite et les billes de verre. Mais également avec : la zéolite, le charbon actif (Industrie/Eau Potable/Thermes, etc...), le biogrog (Aquaculture), moerl (reminéralisation), calcite (neutralisation), aquamandix (déferrisation et déminéralisation), rafle de maïs (eau chargée en résidus de combustible), etc... Indiquer le media choisi lors de la consultation.



TARIFS SUR DEMANDE
00 377 93 101 122

Appel non surtaxé*

*Des coûts supplémentaires peuvent s'appliquer en fonction des opérateurs

Filtres bobinés

COMPOSITE PLANCHER - 1 M MÉDIA FILTRANT



MÉDIAS FILTRANTS

COMPOSITION	GRANULOMÉTRIE	CONDITIONNEMENT SAC	PALETTE
Hydroanthracite	0.8 - 1.6 mm	20 Kg	50 sacs
Sable	0.5 - 1.5 mm	25 Kg	40 sacs
Gravier	2 - 4 mm	25 Kg	40 sacs

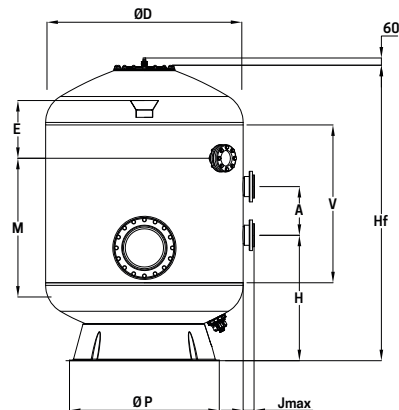

DIMENSIONS

Ø D	E	M	V	Ø P	Jmax	A	H	Hf
1050	450	1000	1371	795	81	300	925	2122
1200	450	1000	1342	900	81	300	925	2169
1400	450	1000	1203	1065	90	400	960	2189
1600	450	1000	1046	1230	99	400	1030	2176
1800	450	1000	962	1395	106	400	1060	2234
2000	450	1000	978	1562	118	400	1110	2344
2200	450	1000	926	1848	124	400	1080	2380
2350	450	1000	860	1848	136	400	1085	2474
2500	450	1000	954	2030	149	400	1215	2629
2600	450	1000	974	2030	149	400	1150	2575
2800	450	1000	985	2459	165	400	1168	2476
3000	450	1000	774	2386	165	400	1360	2832

POIDS DU MÉDIA FILTRANT

Ø D	HAUTEUR DE CHARGE FILTRANTE 1 M : 20 CM DE GRAVIER + 80 CM DE SABLE												
	1050	1200	1400	1600	1800	2000	2200	2350	2500	2600	2800	3000	
Poids à vide (Kg)	155	190	225	290	345	410	635	675	820	920	1020	1040	
Gravier (20 cm)	125	175	225	300	350	450	550	500	700	750	900	1000	
Sable (80 cm)	1100	1425	1950	2550	3200	3950	4800	5475	6200	6700	7800	8900	
Hydro-anthracite	-	-	-	-	-	-	-	-	-	-	-	-	
Poids en fonctionnement*(Kg)	1765	2270	3015	3990	5355	6620	8185	10245	13070	15620	17820	19340	

Les poids et les quantités ne sont donnés qu'à titre indicatif.

*Volume d'eau compris.

AUTRES MÉDIAS FILTRANTS

Les filtres sont conçus pour fonctionner avec tous les media filtrants classiques tels que le sable, l'hydroanthracite et les billes de verre. Mais également avec : la zéolite, le charbon actif (Industrie/Eau Potable/Thermes, etc...), le biogrog (Aquaculture), moerl (reminéralisation), calcite (neutralisation), aquamandix (déferrisation et démantanisation), rafle de maïs (eau chargée en résidus de combustible), etc... Indiquer le media choisi lors de la consultation.



TARIFS SUR DEMANDE
00 377 93 101 122

Appel non surtaxé*

*Des coûts supplémentaires peuvent s'appliquer en fonction des opérateurs

*Cuve uniquement / **Pour l'équipement intérieur

filtres bobinés

COMPOSITE PLANCHER HAUT RENDEMENT 1.2 M MÉDIA FILTRANT



MÉDIAS FILTRANTS

COMPOSITION	GRANULOMÉTRIE	CONDITIONNEMENT SAC	PALETTE
Hydroanthracite	0.8 - 1.6 mm	20 Kg	50 sacs
Sable	0.5 - 1.5 mm	25 Kg	40 sacs
Gravier	2 - 4 mm	25 Kg	40 sacs

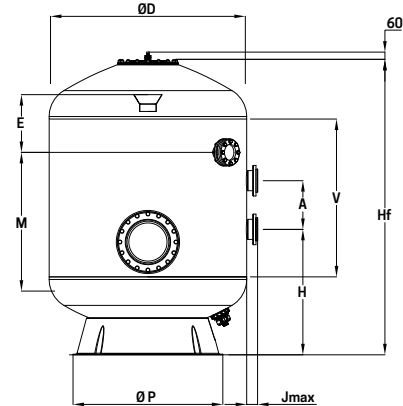

DIMENSIONS

Ø D	E	M	V	Ø P	Jmax	A	H	Hf
1050	500	1200	1621	795	81	300	925	2372
1200	500	1200	1540	900	81	300	950	2419
1400	500	1200	1453	1065	90	400	960	2439
1600	500	1200	1296	1230	99	400	1030	2426
1800	500	1200	1212	1395	106	400	1060	2484
2000	500	1200	1228	1562	118	400	1110	2594
2200	500	1200	1126	1848	124	400	1160	2580
2350	500	1200	1060	1848	136	400	1185	2674
2500	500	1200	1154	2030	149	400	1300	2829
2600	500	1200	1174	2030	149	400	1300	2775
2800	500	1200	1235	2459	165	450	1386	2726
3000	500	1200	866	2386	165	450	1410	2924

POIDS DU MÉDIA FILTRANT

HAUTEUR DE CHARGE FILTRANTE 1 M : 20 CM DE GRAVIER + 80 CM DE SABLE												
Ø D	1050	1200	1400	1600	1800	2000	2200	2350	2500	2600	2800	3000
Poids à vide (Kg)	165	200	235	300	360	425	655	695	845	945	1050	1070
Gravier (20 cm)	125	175	225	300	350	450	550	600	700	750	900	1000
Sable (80 cm)	1100	1425	1950	2550	3200	3850	4800	5475	6200	6700	7800	8900
Hydro-anthracite	125	175	225	300	375	475	575	650	725	800	900	1050
Poids en fonctionnement* (Kg)	1900	2350	3135	4750	5860	7475	9080	11205	14145	16645	18995	20570

Les poids et les quantités ne sont donnés qu'à titre indicatif.

*Volume d'eau compris.

AUTRES MÉDIAS FILTRANTS

Les filtres sont conçus pour fonctionner avec tous les media filtrants classiques tels que le sable, l'hydroanthracite et les billes de verre. Mais également avec : la zéolite, le charbon actif (Industrie/Eau Potable/Thermes, etc...), le biogrog (Aquaculture), moerl (reminéralisation), calcite (neutralisation), aquamandix (déferrisation et déminéralisation), rafle de maïs (eau chargée en résidus de combustible), etc... Indiquer le media choisi lors de la consultation.



TARIFS SUR DEMANDE
00 377 93 101 122

Appel non surtaxé*

*Des coûts supplémentaires peuvent s'appliquer en fonction des opérateurs

gamme indig'o **NEW**

PH, REDOX, CHLORE, DIOXYDE DE CHLORE, BROME

CARACTÉRISTIQUES

- 1 entrée de mesure capteur ampérométrique 4-20 mA ou potentiométrique (pH ou redox)
- 1 entrée de commande pour asservissement des régulations
- 1 sortie 4-20 mA transfert
- 1 sortie relais de puissance max 5A / 240 VAC
- 1 sortie alarme sur relais à contact sec
- Alimentation 90 - 240 VAC / 50-60 Hz
- Écran LCD 128x128 pixels
- 3 fonctionnalités:
 - 1 mode de régulation proportionnel
 - 1 mode de régulation Tout ou Rien avec hystérésis
 - 1 mode arrêt de la régulation
- 2 types d'alarme:
 - En fonction du seuil bas/haut
 - Contrôle du débit de la chambre de mesure



La solution simple pour traiter vos bassins : piscines publiques, campings, hôtels, spas, thalasso...

SOLUTION EN PACKAGE COMPLET

PANNEAU PRÉ-MONTÉ
ET PRÉ-CÂBLÉ AVEC :

- Une centrale de mesure et régulation pH
- Une centrale de mesure et régulation Chlore
- Une chambre de mesure PMMA avec détecteur de débit
- Un préfiltre pour chambre de mesure
- Une sonde verre de pH
- Une sonde de chlore libre ampérométrique à membrane
- Une canne de prise d'échantillon
- Deux pompes doseuses électromagnétiques à membrane
- Deux détecteurs de fond de cuves
- Deux bacs de stockages
- Deux cuves de rétention

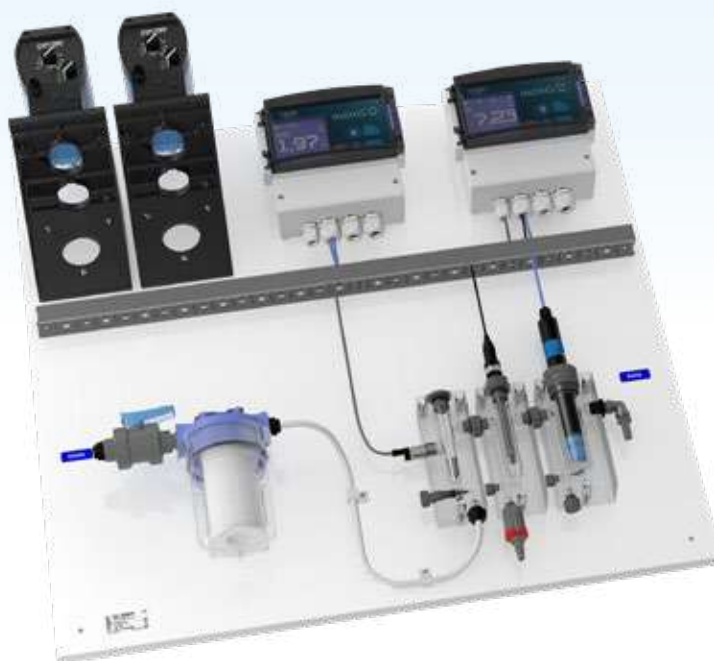

NEW gamme indig'o

PH, REDOX, CHLORE, DIOXYDE DE CHLORE, BROME

AVANTAGES

- Régulateur mono-paramètre
- Faible coût d'entretien par rapport à la colorimétrie
- Facilité d'installation et d'utilisation
- Menu de programmation intuitif et simple d'utilisation
- Stabilité et précision des mesures
- Régulation pH+ ou pH-
- Pas de réactifs chimiques d'analyse
- Raccordement direct des capteurs
- Étalonnage sans intervention sur les capteurs
- Fonctionnement sur tous les types de chlore (stabilisés ou non - mesure DPD)
- Adaptation à tout type de volume de bassin (sportifs, spas...)
- Mesure rapide et continue (pas de temps d'échantillonnage)
- Pilotage de tous types d'actionneurs : pompes doseuses, chlore gazeux, dioxyde de chlore, stockeurs en galets, ozonateurs...



Équipement clé en main



Facilité d'installation et d'utilisation



S'adapte à tous les volumes de bassin et à tout type de chlore ou de brome



Indication de maintenance des capteurs



Faible coût d'exploitation

MODÈLES DISPONIBLES

DÉSIGNATION
Ensemble INDIG'O Cl+pH chambre mod. PMMA (régulation, pompes 1l/h, bacs 50l)
Ensemble INDIG'O Cl+pH chambre mod. PMMA (régulation, pompe 8l/h, bac 50L)
Ensemble INDIG'O Cl+pH chambre mod. PMMA (régulation, pompe 8l/h, bac 140l)
Ensemble INDIG'O Cl+pH chambre mod. PMMA (régulation, pompe 8 et 15l/h, bac 240L)



TARIFS SUR DEMANDE
00 377 93 101 122

Appel non surtaxé*

*Des coûts supplémentaires peuvent s'appliquer en fonction des opérateurs

supportage

DEVIS PERSONNALISÉS



Solutions de fixations et d'insonorisations haut de gamme

- Justificatifs statiques des rails d'installation
- Calcul des forces aux points fixes de canalisation
- Capacités porteuses des kits, tiges filetées et tubes filetés
- Base de données répertoriant les sections des tubes et canaux, les caractéristiques des matières et des isolants
- Élaboration des dessins, listes de pièces et cahiers des charges
- Disponible en inox (304 / 316) et acier galvanisé à chaud



TARIFS SUR DEMANDE
00 377 93 101 122

Appel non surtaxé*

UNE GAMME COMPLÈTE



Tous types de colliers avec et sans garniture



Fixation isophonique



Tous types de rails simples et doubles

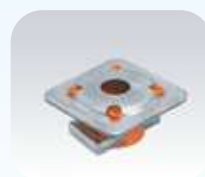

Étriers



Kits support universel



Platines



Consoles



Tous types d'équerres à 90° et 45°



Boulons d'ancrage et chevilles



Tiges filetées 1ML



Jonctions



Pattes à vis avec épaulement

*Des coûts supplémentaires peuvent s'appliquer en fonction des opérateurs

GARANTIE
3 ans

pompes à chaleur rak inverter



Spécial grands bassins
et collectivités



Facture énergétique réduite
et niveau sonore contrôlé



Application gratuite
pour accès à distance



AVANTAGES DES ÉQUIPEMENTS



• INSTALLATION

Plusieurs unités (jusqu'à 15 RAK Inverter) peuvent être raccordées à une unité maître (contrôleur maître en option).



• FONCTIONNEMENT SIMPLE ET INTUITIF

Contrôleur électronique intelligent, développé sur-mesure pour :

- Programmer et visualiser la température
- Régler les plages horaires
- Avec 3 modes de fonctionnement : Chauffage, Refroidissement et Automatique.



• SYSTÈME EXCLUSIF « BASSE TEMPÉRATURE »

- Dégivrage par inversion de cycle,
- Préchauffage de carter compresseur
- Système antigel des condensats
- Pilotage automatique du système « basse température ».



• MISE EN SERVICE ET HIVERNAGE

La mise en route technique et le 1^{er} hivernage de la machine peuvent être assurés sur demande par des techniciens dédiés.



• COP AMÉLIORÉ

Un détendeur électronique efficace, il adapte le débit de gaz réfrigérant en fonction des conditions climatiques. (contrôleur maître en option)



• PERFORMANCES OPTIMISÉES

- Des condenseurs PVC/titane spiralés insensibles à la corrosion.



- Un compresseur INVERTER aux performances accrues, COP très élevé grâce à sa variation de vitesse hertz par hertz.



- Un ventilateur DC brushless à vitesse variable pour assurer des performances optimales.



• FONCTIONNEMENT INTELLIGENT

Régulation automatique de la puissance pour s'adapter aux besoins de la piscine selon les températures d'eau et d'air.

pompes à chaleur rak inverter

SYSTÈME EXCLUSIF



Installation facilitée et solution sur mesure

- L'installation est facile avec cette pompe à chaleur car elle est de format compact et de raccordement électrique standard.
- Selon le volume et les besoins du bassin, La pompe à chaleur RAK Inverter peut être installée en série, tout en étant pilotée depuis un écran unique déporté.

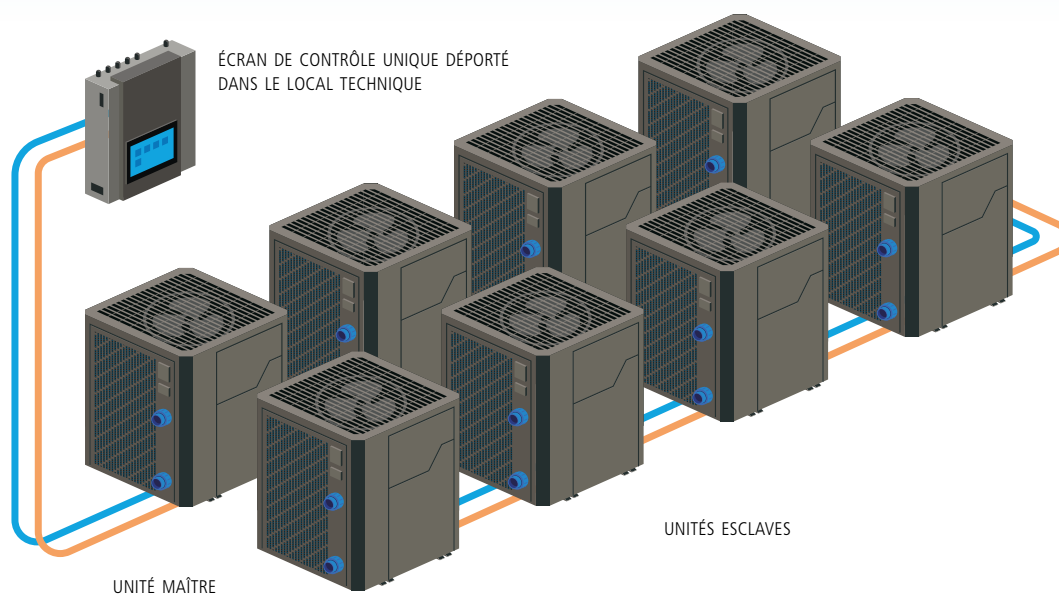

Il est possible de chaîner jusqu'à 16 unités selon les besoins et le volume du bassin.

ÉCRAN TACTILE COULEUR



- Écran tactile TFT capacitif haute-définition avec dalle IPS résolution 480x480.
- Protégé par une couche de verre trempé thermique pour assurer sa résistance.
- Grande taille assure une grande lisibilité :
L 72 x h 68 mm, diagonale 4" (+ de 10,5 cm)

CONNEXION WIFI

Le contrôle de tous les paramètres peut se faire aussi à distance via l'application gratuite pour smartphone ou tablette pour une gestion connectée et simplifiée.



Wifi intégré



GARANTIE
3 ans

pompes à chaleur ræk inverter

CARACTÉRISTIQUES

MODÈLE	RACK 35 IVT	RACK 45 IVT
AIR 26°C / EAU 26°C / 80% HR		
Puissance restituée Mode Boost	41.50 KW	56.80 KW
COP Mode Boost	6.1	5.6
Puissance restituée Mode Smart	24.10 ~ 41.50 KW	24.35 ~ 56.80 KW
COP Mode Smart	6.1 ~ 10.2	5.6 ~ 10.2
AIR 15°C / EAU 26°C / 70% HR		
Puissance restituée Mode Boost	35.59 KW	43.65 KW
COP Mode Boost	4.6	4.4
Puissance restituée Mode Smart	18.02 ~ 35.59 KW	18.15 ~ 43.65 KW
COP Mode Smart	4.6 ~ 7.2	4.4 ~ 7.1
AIR 7°C / EAU 26°C		
Puissance restituée Mode Boost	26.95 KW	35.73 KW
COP Mode Boost	4.3	3.9
Puissance restituée Mode Smart	14.40 ~ 26.95 KW	14.79 ~ 35.73 KW
COP Mode Smart	4.3 ~ 6.0	3.9 ~ 6.0
Niveau sonore à pleine puissance	39 dB	44 dB
Plage de fonctionnement	-15°C à 43°C	
COMPOSANTS		
Compresseur	2D Full DC INVERTER	
Détendeur	Électronique	
Échangeur	Titane spiralé	
Carrosserie	Métal	
Réfrigérant	R32 / 3.5 Kg	
INSTALLATION		
Intensité nominale (max.)	15 (19) A	20 (25) A
Raccordement hydraulique	63 mm	
Alimentation	400V / 3 ~ + N / 50 Hz	
Protection et taille de câble (pour 20 mètres)	C 25 A (5G*4 mm ²)	C 32 A (5G*4 mm ²)
Puissance absorbée max. (air 28°C)	8885 W	12095 W
Débit d'eau minimum	12 m ³ /h	15 m ³ /h
Poids (net)	207 Kg	
RÉFÉRENCE	RAK35IVT	RAK45IVT
TARIF.H.T.	11290,00	13990,00

*Selon les recommandations FPP

ACCESSOIRES FOURNIS

- Kit de connexion hydraulique.
- Manuel d'utilisation et d'entretien multilingue.

OPTION

Contrôleur maître RAK Inverter
CONTROLRAK 1287,50€

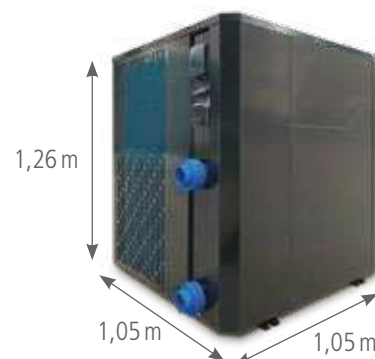

consoles

TAUX DE DÉSHUMIDIFICATION : DE 1,55 À 8,14 L/H
PLAGE DE FONCTIONNEMENT : 30% - 100 % HR
ET DE 15°C À 35°C

AVANTAGES

- **Une gamme élégante**

Un choix de couleur est proposé à nos professionnels. Afin de mieux intégrer et respecter la décoration de vos clients (RAL 9010 ou Aluminium de base ou RAL au choix en option).

- **Une gamme efficace et silencieuse**

Compresseur monté sur plots anti-vibratiles.
Ventilateur à vitesse variable EC.
Compresseur Scroll Copeland.
Mousse isolante épaisseur 10 mm.

- **Une gamme robuste**

Tôlerie 10/10ème pré laqué époxy (int/ext) RAL 9010.
Échangeurs à ailettes aluminium traité époxy.

- **Matériel complet et facile d'utilisation**

Régulation complète Eliwell. Filtre intégré de base.



armoires encastrables

TAUX DE DÉSHUMIDIFICATION : DE 1,55 À 8,14 L/H
PLAGE DE FONCTIONNEMENT : 30% - 100 % HR
ET DE 15°C À 35°C

AVANTAGES

- **Une gamme astucieuse** encastrable avec ses 2 grilles.

- **Une gamme efficace et silencieuse**

Compresseur monté sur plots anti-vibratiles.
Ventilateur à vitesse variable EC.
Compresseur Scroll Copeland.
Mousse isolante épaisseur 10 mm.

- **Une gamme robuste**

Tôlerie galvanisée 10/10ème.
Échangeurs à ailettes aluminium traité époxy.

- **Matériel complet et facile d'utilisation**

Régulation complète Eliwell. Filtre intégré de base.

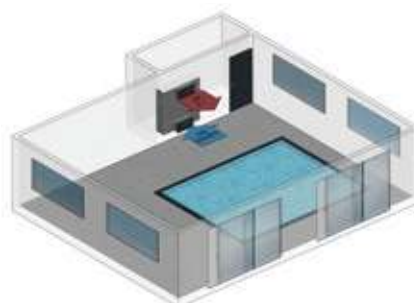

Compresseur Scroll
+ de robustesse / + de rendement



Régulation complète
+ de facilité / + de fiabilité



TARIFS SUR DEMANDE

00 377 93 101 122

Appel non surtaxé*

*Des coûts supplémentaires peuvent s'appliquer en fonction des opérateurs

armoires gainables

TAUX DE DÉSHUMIDIFICATION : DE 1,55 À 8,14 L/H
 PLAGE DE FONCTIONNEMENT : 30% - 100 % HR
 ET DE 15°C À 35°C

AVANTAGES

- **Une gamme astucieuse** gainable avec 6 gaines (tailles 2 et 3) ou 8 gaines (tailles 4, 5 et 6).
- **Une gamme efficace et silencieuse**
 Compresseur monté sur plots anti-vibratiles.
 Ventilateur à vitesse variable EC.
 Compresseur Scroll Copeland
 Mousse isolante épaisseur 10 mm.
- **Une gamme robuste**
 Tôlerie galvanisée 10/10ème.
 Échangeurs à ailettes aluminium traité époxy.
- **Matériel complet et facile d'utilisation**
 Régulation complète Eliwell. Filtre intégré de base.

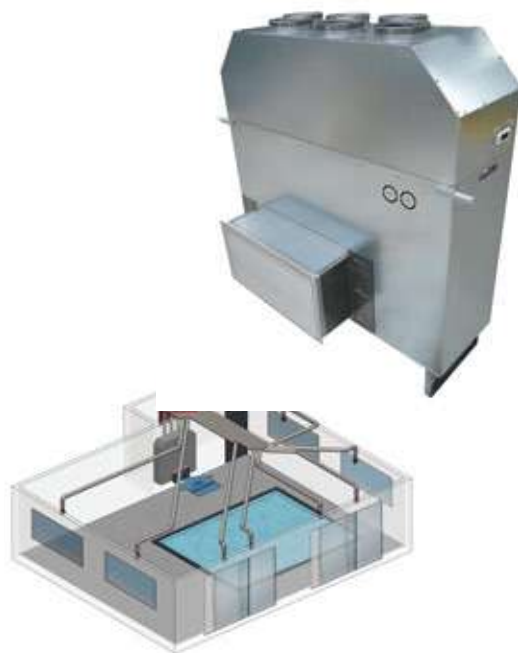

armoires gainables 1500-3000 m3/h

TAUX DE DÉSHUMIDIFICATION : DE 3,64 À 18,03 L/H
 PLAGE DE FONCTIONNEMENT : 30% - 100 % HR
 ET DE 15°C À 35°C. 1500 À 3000 M3/H

AVANTAGES

- **Produit efficace et silencieux**
 Ventilateur à vitesse variable EC.
 Compresseur Scroll Copeland.
 Isolation dense en LDV 35 kg/M³ 50 mm.
- **Gamme robuste**
 Tôlerie 10/10ème pré laqué Epoxy Ral 9010 (int/ext).
 Poignées, charnières de qualité.
 Étanchéité soignée de classe L2.
 Porte latérale d'accès.
 Échangeur à ailettes en aluminium traité époxy.
- **Matériel complet et facile d'utilisation**
 Régulation complète Eliwell (Pilotage par sonde d'humidité, par hydrostat, par sonde de température et par thermostat dans le cas de batterie d'eau chaude). Filtre G3 de 15mm. Appareil sur châssis facile à installer et à déplacer. Entrée et sortie cylindrique en Ø 315, 400 ou 500 mm.

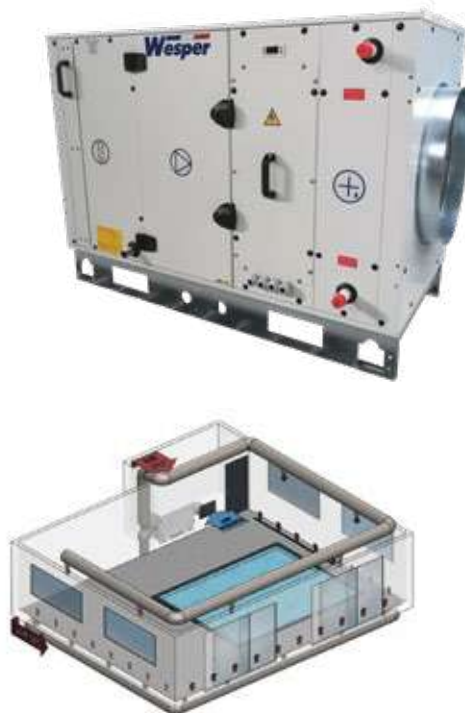

*Des coûts supplémentaires peuvent s'appliquer en fonction des opérateurs



plomberie



Raccords PVC Pression

RACCORDS PN 16 BARS.....	180	MIXTES PN 16 BARS.....	192
ÉTIQUETAGE.....	180	TRAVERSÉES DE PAROI.....	194
CONDITIONNEMENTS.....	181	VANNES PVC PN16 BARS.....	196
LES INDISPENSABLES PN 16 BARS.....	182	VANNES À MOTORISATION ÉLECTRIQUE.....	196
À COLLER PN 16 BARS.....	184	VANNES À GUILLOTINE.....	196
FILETÉS/TARAUDES PN16 BARS.....	190	VANNES PAPILLON.....	198

Adduction PEHD

CLAPETS ANTI-RETOUR.....	200	RACCORDS RAPIDES POUR TUYAUX	
FILTRES À TAMIS.....	202	SPIRALÉS.....	206
VOYANTS DE CONTRÔLE.....	202	COLLIERS DE PRISE EN CHARGE.....	207
RACCORDS COMPRESSION PN16 BARS.....	203		



raccords pn16 bars



Les principales normes européennes ont servi de base pour la définition de nos standards de fabrication. Il s'agit en particulier des normes suivantes :

POUR LES RACCORDS :
ISO 727 - UNI 7442/75 - DIN 8063 - KIWA 54 - NF T54-028

POUR LES DIMENSIONS DE FILETAGES :
ISO R7 - UNI-ISO 228 - BS 21 - DIN 2999

étiquetage



Étiquette facile à décoller du raccord



Étiquette produit avec code EAN13
Pour les diamètres 20 et 25 mm



Étiquette produit avec code EAN13 et code couleur
Pour les diamètres : 32, 40, 50, 63, 75, 90, 110 et 125 mm



Double étiquette carton avec code EAN13 / ITF14 et code couleur
Pour les diamètres : 20, 25, 32, 40, 50, 63, 75, 90, 110 et 125 mm

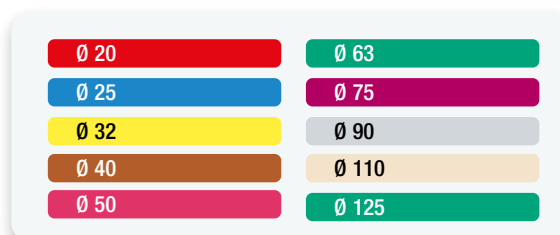

conditionnements

 Libre-Service

 Sachets avec étiquette personnalisée du Ø 20 au Ø 63



 Cartons blancs : 2 formats disponibles suivant les produits

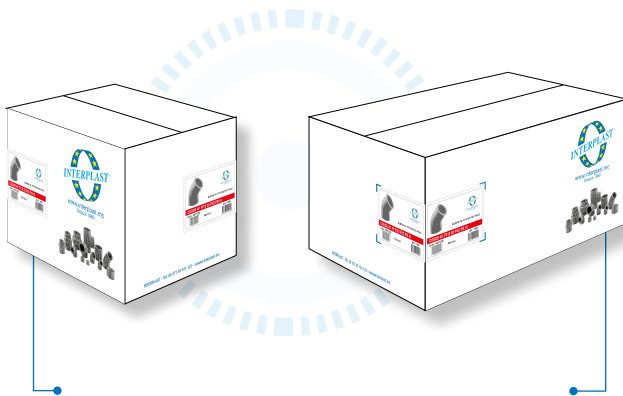

L40 x P30 x H28 cm

L60 x P40 x H28 cm

 Agencement des cartons sur une palette

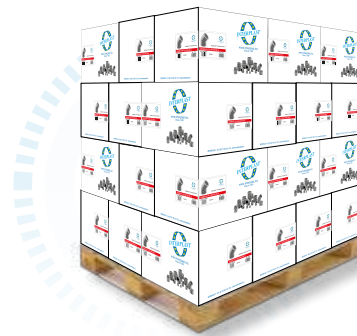

Agencement des cartons sur palette
Dimensions palette : L120 x P100 x H125 cm

POUR SIMPLIFIER LA RECHERCHE DES PRODUITS

Chaque type d'assemblage est caractérisé par une couleur dans les tableaux

Exemples :

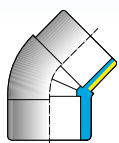

F femelle à coller
M mâle à coller

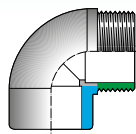

F femelle à coller
M mâle fileté

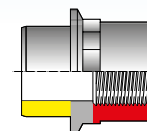

F femelle taraudée
M mâle à coller



Les articles qui possèdent l'Attestation de Conformité Sanitaire (ACS) sont signalés dans les tableaux par ce logo :



les indispensables pn16 bars

Coude à 90°

Ø	RÉFÉRENCE	SAC. CART.	€URO/H.T.
32	SGO1032	10 150	1,34
50	SGO1050	10 50	2,58
63	SGO1063	8 24	3,31



Coude à 45°

Ø	RÉFÉRENCE	SAC. CART.	€URO/H.T.
32	SGY1032	10 200	1,61
50	SGY1050	10 60	3,46
63	SGY1063	10 30	3,52



Coude à 90° F/MF

Ø	RÉFÉRENCE	SAC. CART.	€URO/H.T.
50×50×40	SGOMF050	10 50	3,98
63×63×50	SGOMF063	10 30	8,50

Femelle/mâle-femelle



Coude à 45° F/MF

Ø	RÉFÉRENCE	SAC. CART.	€URO/H.T.
50 × 50 × 40	SGYMF050	10 60	6,34
63 × 63 × 50	SGYMF063	10 40	9,23

Femelle/mâle-femelle



Coude à 90° sortie taraudée

Ø	RÉFÉRENCE	SAC. CART.	€URO/H.T.
50 × ½	SGOA50B	- 30	9,37
63 × ½	SGOA63B	- 26	12,03

Femelle-femelle/piquage femelle taraudé ½"



Courbe à 90° GR injectée

Ø	RÉFÉRENCE	SAC. CART.	€URO/H.T.
32	SCU1032	- 100	6,35
50	SCU1050	- 24	11,68
63	SCU1063	- 12	18,62



Té à 90°

Ø	RÉFÉRENCE	SAC. CART.	€URO/H.T.
32	STI1032	10 110	2,08
50	STI1050	9 36	2,68
63	STI1063	6 18	3,77



Té à 45°

Ø	RÉFÉRENCE	SAC. CART.	€URO/H.T.
32	STY1032	- 42	9,90
50	STY1050	- 54	14,77
63	STY1063	- 18	20,33



Croix 90°

Ø	RÉFÉRENCE	SAC. CART.	€URO/H.T.
32	SCR1032	- 90	11,12
50	SCR1050	6 30	9,42
63	SCR1063	- 30	12,53



Té à 90° 4 voies

Ø	RÉFÉRENCE	SAC. CART.	€URO/H.T.
50	STI4050	8 24	11,68
63	STI4063	- 20	15,58



Réduction courte incorporée

Ø	RÉFÉRENCE	SAC. CART.	€URO/H.T.
32 × 25	SRC132C	10 880	0,94
50 × 32	SRC150D	10 250	1,50
50 × 40	SRC150E	10 250	1,50
63 × 50	SRC163F	10 130	1,50

Mâle/femelle



Courbe en Y

Ø	RÉFÉRENCE	SAC. CART.	€URO/H.T.
50	SCY1050	7 21	23,58
63	SCY1063	- 15	25,49



Manchon

Ø	RÉFÉRENCE	SAC. CART.	€URO/H.T.
32	SMA1032	10 240	1,00
50	SMA1050	10 100	1,81
63	SMA1063	6 54	2,39



Embout mâle/mâle

Ø	RÉFÉRENCE	SAC. CART.	€URO/H.T.
50 mâle	SMM1050	10 130	1,69

Mâle à coller. Longueur 6.5 cm



Manchon à emboîture longue

Ø	RÉFÉRENCE	SAC. CART.	€URO/H.T.
50	SMA1050L	8 72	1,81



Ce logo indique les références qui possèdent l'Attestation de Conformité Sanitaire

les indispensables pn16 bars

Union 3 pièces

Ø	RÉFÉRENCE	SAC. CART.	EURO/H.T.
32	SBO1032	10 120	5,45
50	SBO1050	10 40	7,30
63	SBO1063	9 27	10,25



Union mixte 3 pièces

Ø	RÉFÉRENCE	SAC. CART.	EURO/H.T.
32 × 1	SBO332D	10 120	7,51
50 × 1½	SBO350F	10 40	8,86
63 × 2	SBO363G	9 27	18,76



Femelle à coller/femelle taraudée

Embout mixte

Ø	RÉFÉRENCE	SAC. CART.	EURO/H.T.
32×40×1	SAM332D	10 250	1,97
32×40×1¼	SAM332E	- 200	2,82
40×50×1½*	SAM340F	10 120	3,01
50×63×1½	SAM350F	10 120	2,94
50×63×2	SAM350G	8 80	3,53
63×75×1½	SAM363F	- 70	8,72
63×75×2	SAM363G	10 60	4,28



Femelle-mâle à coller/mâle fileté, *PN 10 bars

Manchon mixte

Ø	RÉFÉRENCE	SAC. CART.	EURO/H.T.
32 × 1	SMA332D	10 260	2,06
50 × 1½	SMA350F	10 100	4,07
63 × 2	SMA363G	10 50	6,32



Femelle à coller/femelle taraudée

Bouchon

Ø	RÉFÉRENCE	SAC. CART.	EURO/H.T.
32	SCA1032	10 420	1,40
50	SCA1050	10 150	2,03
63	SCA1063	8 88	2,68



Femelle à coller

Voyant de contrôle

Ø	RÉFÉRENCE	SAC. CART.	EURO/H.T.
50	SVOYMAN050	- -	18,67
63	SVOYMAN063	- -	25,95



Raccord cannelé

Ø	RÉFÉRENCE	SAC. CART.	EURO/H.T.
1½ × 38	SPN238F	- 110	4,18
1½ × 50	SPN250F	- 30	4,34



Mâle fileté/cannelé

Manchon union 3 pièces

Ø	RÉFÉRENCE	SAC. CART.	EURO/H.T.
32 × 1*	SBM332D	10 100	12,54
50 × 1½	SBM350F	10 40	9,46
50 × 2	SBM350G	10 40	11,23
63 × 2	SBM363G	9 27	13,07



Femelle à coller/mâle fileté, *PN 10 bars

Manchon union 2 pièces

Ø	RÉFÉRENCE	SAC. CART.	EURO/H.T.
50 × 1½*	SCM350F	- 100	19,50
50 × 2	SCM350G	- 100	19,50
63 × 2*	SCM363G	- 25	38,97
63 × 2½*	SCM363H	- 50	38,97



Femelle à coller/femelle taraudée, *PN 10 bars

Embout mixte

Ø	RÉFÉRENCE	SAC. CART.	EURO/H.T.
25×32 × ¾	SAF332C	10 400	2,51
25×32 × 1	SAF332D	10 240	3,62
40×50 × 1½	SAF350F	10 120	5,38
50×63 × 2	SAF363G	- 60	7,80



Mâle à coller/femelle taraudée

Manchon réduit

Ø	RÉFÉRENCE	SAC. CART.	EURO/H.T.
63 × 50	SMR163F	10 90	6,64



Raccord de liaison

Ø	RÉFÉRENCE	SAC. CART.	EURO/H.T.
50 × 1½ (48)	SMA50INCH	- 200	5,53
63 × 2 (60)	SMA63INCH	- 100	7,80



Femelle à coller/femelle pas métrique-inch(impérial)

Collecteur 3 entrées / 1 sortie

Ø	RÉFÉRENCE	SAC. CART.	EURO/H.T.
50	SCOL050	- 8	25,13
63	SCOL063	- 4	59,45
50/63*	SCOL5063	- 4	49,46



*Mâle/femelle VOIR DÉTAILS PAGE 189

Douille Cannelée

Ø	RÉFÉRENCE	SAC. CART.	EURO/H.T.
50×38×32	SPO10503832	- 45	8,01
50×38×38	SPO105038	- 60	8,01
50×52×50	SPO1050	- 80	8,01



Mâle à coller/cannelée

à coller pn16 bars

Coude 90°

Ø	RÉFÉRENCE	SAC.	CART.	EURO/H.T.
F				
16	SGO1016	-	1100	1,08
20	SGO1020	10	530	0,85
25	SGO1025	10	320	1,08
32	SGO1032	10	150	1,34
40	SGO1040	10	90	2,70
50	SGO1050	10	50	2,58
63	SGO1063	8	24	3,31
75	SGO1075	-	37	9,59
90	SGO1090	-	22	16,51
110	SGO1110	-	12	24,12
125	SGO1125	-	8	48,77
140	SGO1140	-	6	63,86
160	SGO1160	-	4	84,62
200	SGO1200	-	2	145,16
225	SGO1225	-	-	180,03
250*	SGO1250	-	-	370,10
315*	SGO1315	-	-	889,21
400**	SGO1400	-	-	830,81

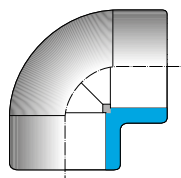

Femelles à coller
*PN10/ **PN6

Coude 45°

Ø	RÉFÉRENCE	SAC.	CART.	EURO/H.T.
F				
16	SGY1016	-	1000	2,18
20	SGY1020	10	540	1,20
25	SGY1025	10	380	1,73
32	SGY1032	10	200	1,61
40	SGY1040	10	120	2,51
50	SGY1050	10	60	3,46
63	SGY1063	10	30	3,52
75	SGY1075	-	50	11,28
90	SGY1090	-	28	15,27
110	SGY1110	-	16	24,28
125	SGY1125	-	8	40,61
140	SGY1140	-	6	59,97
160	SGY1160	-	5	55,77
200	SGY1200	-	2	189,71
225	SGY1225	-	2	361,64
250*	SGY1250	-	-	295,48
315*	SGY1315	-	-	561,97
400**	SGY1400	-	6	256,12

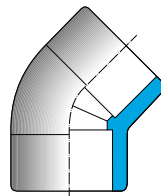

Femelles à coller
*PN10/ **PN6

Coude 90° MF

Ø	RÉFÉRENCE	SAC.	CART.	EURO/H.T.
F × M × F				
50 × 50 × 40	SGOMF050	10	50	3,98
63 × 63 × 50	SGOMF063	10	30	8,50

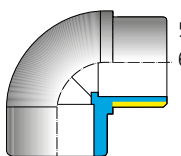

Femelle / mâle et femelle à coller

Coude 45° MF

Ø	RÉFÉRENCE	SAC.	CART.	EURO/H.T.
F × M × F				
50 × 50 × 40	SGYMF050	10	60	6,34
63 × 63 × 50	SGYMF063	10	40	9,23

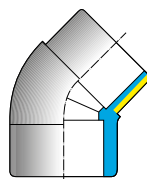

Femelle / mâle et femelle à coller

Coude 90°

Ø	RÉFÉRENCE	SAC.	CART.	EURO/H.T.
F × F				
50 × ½"	SGOA50B	-	30	9,37
63 × ½"	SGOA63B	-	26	12,03

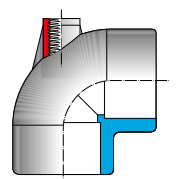

Femelles à coller / piquage taraudé ½"

Té égal 90°

Ø	RÉFÉRENCE	SAC.	CART.	EURO/H.T.
F				
16	STI1016	-	700	1,48
20	STI1020	10	350	1,19
25	STI1025	10	200	1,59
32	STI1032	10	110	2,08
40	STI1040	10	70	2,94
50	STI1050	9	36	2,68
63	STI1063	6	18	3,77
75	STI1075	-	28	13,25
90	STI1090	-	18	20,82
110	STI1110	-	9	32,08
125	STI1125	-	6	59,79
140	STI1140	-	3	95,27
160	STI1160	-	3	104,72
200	STI1200	-	-	170,08
225	STI1225	-	-	229,72
250*	STI1250	-	-	405,45
315*	STI1315	-	-	739,52
400**	STI1400	-	-	1085,60

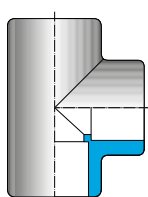

Femelles à coller
*PN10/ **PN6

Té égal 45°

Ø	RÉFÉRENCE	SAC.	CART.	EURO/H.T.
F				
20	STY1020	-	25	6,65
25	STY1025	-	40	8,12
32	STY1032	-	42	9,90
40	STY1040	-	50	15,96
50	STY1050	-	54	14,77
63	STY1063	-	18	20,33
75	STY1075	-	12	78,71
90	STY1090	-	10	164,66
110	STY1110	-	5	247,46
125	STY1125	-	-	288,32
140	STY1140	-	60	456,00
160	STY1160	-	-	505,58

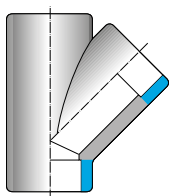

Femelles à coller

Le logo indique les références qui possèdent l'Attestation de Conformité Sanitaire

à coller pn16 bars



Té réduit 90°

Ø	RÉFÉRENCE	SAC.	CART.	EURO/H.T.
F × F				
20 × 16	STR120A	-	30	1,84
25 × 16	STR125A	-	45	3,62
25 × 20	STR125B	-	45	1,84
32 × 16	STR132A	-	150	2,52
32 × 20	STR132B	-	60	3,77
32 × 25	STR132C	-	180	2,47
40 × 16	STR140A	-	70	5,59
40 × 20	STR140B	-	68	5,59
40 × 25	STR140C	-	68	3,82
40 × 32	STR140D	-	68	5,59
50 × 20	STR150B	-	76	5,36
50 × 25	STR150C	-	76	5,36
50 × 32	STR150D	-	76	5,36
50 × 40	STR150E	-	76	5,36
63 × 25	STR163C	-	45	8,06
63 × 32	STR163D	6	24	8,06
63 × 40	STR163E	6	24	8,06
63 × 50	STR163F	6	24	8,06
75 × 32	STR175D	-	35	23,62
75 × 40	STR175E	-	34	23,62
75 × 50	STR175F	-	34	15,11
75 × 63	STR175G	-	31	15,11
90 × 32	STR190D	-	-	52,16
90 × 40	STR190E	-	14	22,17
90 × 50	STR190F	-	20	22,17
90 × 63	STR190G	-	20	22,17
90 × 75	STR190H	-	18	22,17

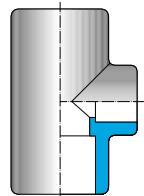

Femelles à coller

Té réduit 90°

Ø	RÉFÉRENCE	SAC.	CART.	EURO/H.T.
F × F				
110 × 50	STR111F	-	9	34,51
110 × 63	STR111G	-	9	34,51
110 × 75	STR111H	-	9	34,51
110 × 90	STR111I	-	9	34,51
125 × 50	STR112F	-	8	152,20
125 × 90	STR112I	-	6	60,23
140 × 110	STR114L	-	4	201,76
160 × 90*	STR116I	-	3	87,24
160 × 110*	STR116L	-	3	118,71
200 × 110*	STR121L	-	50	543,68
200 × 160*	STR121O	-	2	543,68
225 × 110*	STR122L	-	-	577,58
225 × 160*	STR122O	-	-	577,58
250 × 110*	STR126L	-	22	863,78
250 × 160*	STR126O	-	-	1011,03
250 × 200*	STR126P	-	-	877,45
315 × 160*	STR131O	-	11	213,43
315 × 200*	STR131P	-	10	1282,54
315 × 250*	STR131R	-	-	1282,54
400 × 315**	STR140T	-	3	433,50

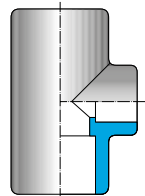

Femelles à coller
*PN10/ **PN6

Té 90° 4 voies

Ø	RÉFÉRENCE	SAC.	CART.	EURO/H.T.
F				
50	STI4050	8	24	11,68
63	STI4063	-	20	15,58

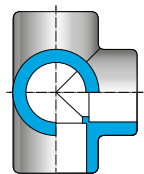

Femelles à coller

Manchon

Ø	RÉFÉRENCE	SAC.	CART.	EURO/H.T.
F				
16	SMA1016	-	1450	1,33
20	SMA1020	10	750	0,91
25	SMA1025	10	490	1,02
32	SMA1032	10	240	1,00
40	SMA1040	10	140	1,69
50	SMA1050	10	100	1,61
63	SMA1063	6	54	2,39
75	SMA1075	-	72	7,35
90	SMA1090	-	40	12,28
110	SMA1110	-	26	17,00
125	SMA1125	-	16	26,65
140	SMA1140	-	9	37,11
160	SMA1160	-	12	41,73
200	SMA1200	-	3	83,48
225*	SMA1225	-	2	117,34
250*	SMA1250	-	-	228,83
315*	SMA1315	-	-	290,25
400**	SMA1400	-	-	381,85

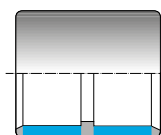

Femelles à coller
*PN10/ **PN6

Manchon à emboîture longue

Ø	RÉFÉRENCE	SAC.	CART.	EURO/H.T.
F				
50	SMA1050L	8	72	1,81



Femelles à coller

Manchon mâle/mâle

Ø	RÉFÉRENCE	SAC.	CART.	EURO/H.T.
M				
50	SMM1050	10	130	1,69

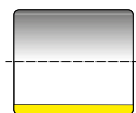

Mâles à coller. Longueur 6.5 cm

Le logo indique les références qui possèdent l'Attestation de Conformité Sanitaire

à coller pn16 bars

Réduction courte incorporée

Ø	RÉFÉRENCE	SAC.	CART.	€/UO/H.T.
M × F				
16 × 12	SRC116Z	-	- ACS	2,05
20 × 16	SRC120A	-	1500 ACS	0,91
25 × 16	SRC125A	-	1000 ACS	0,91
25 × 20	SRC125B	10	1050 ACS	0,91
32 × 16	SRC132A	-	1100 ACS	1,16
32 × 20	SRC132B	10	880 ACS	1,08
32 × 25	SRC132C	10	880 ACS	0,94
40 × 20	SRC140B	10	500 ACS	1,20
40 × 25	SRC140C	10	500 ACS	1,19
40 × 32	SRC140D	10	480 ACS	1,19
50 × 20	SRC150B	10	250 ACS	1,84
50 × 25	SRC150C	10	250 ACS	1,84
50 × 32	SRC150D	10	250 ACS	1,50
50 × 40	SRC150E	10	250 ACS	1,50
63 × 32	SRC163D	10	130 ACS	2,26
63 × 40	SRC163E	10	130 ACS	2,47
63 × 50	SRC163F	10	130 ACS	1,50
75 × 40	SRC175E	-	224 ACS	3,92
75 × 50	SRC175F	-	224 ACS	3,92
75 × 63	SRC175G	-	224 ACS	3,92
90 × 50	SRC190F	-	70 ACS	6,54
90 × 63	SRC190G	-	140 ACS	6,28
90 × 75	SRC190H	-	140 ACS	6,28
110 × 50	SRC111F	-	40 ACS	34,74
110 × 63	SRC111G	-	72 ACS	10,25
110 × 75	SRC111H	-	72 ACS	9,99
110 × 90	SRC111I	-	72 ACS	9,65
125 × 75	SRC112H	-	25	16,25
125 × 90	SRC112I	-	25	16,25
125 × 110	SRC112L	-	24	15,80
140 × 90	SRC114I	-	35	23,17
140 × 110	SRC114L	-	33	23,55
140 × 125	SRC114M	-	30	21,91
160 × 90	SRC116I	-	12	38,92
160 × 110	SRC116L	-	12	27,10
160 × 125	SRC116M	-	12	27,34
160 × 140	SRC116N	-	12	27,34
200 × 110*	SRC120L	-	10	166,78
200 × 125*	SRC120M	-	10	166,78
200 × 140*	SRC120N	-	-	166,78
200 × 160	SRC120O	-	12	66,33
225 × 110*	SRC122L	-	133	23,46
225 × 125*	SRC122M	-	133	23,46

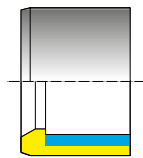

Mâle à coller
Femelle à coller
*PN10

Réduction courte incorporée

Ø	RÉFÉRENCE	SAC.	CART.	€/UO/H.T.
M × F				
225 × 140	SRC122N	-	133	22,34
225 × 160*	SRC122O	-	7	85,28
225 × 200	SRC122P	-	7	75,55
250 × 160*	SRC126O	-	6	160,90
250 × 200*	SRC126P	-	6	137,50
250 × 225*	SRC126Q	-	6	133,35
315 × 200*	SRC131P	-	4	283,73
315 × 225*	SRC131Q	-	4	311,88
315 × 250*	SRC131R	-	4	316,46
355 × 315**	SRC135T	-	25	60,32
400 × 315**	SRC140T	-	-	188,32

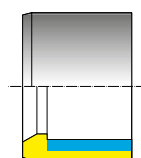

Mâle à coller
Femelle à coller
*PN10/**PN6

Réduction longue double

Ø	RÉFÉRENCE	SAC.	CART.	€/UO/H.T.
M × F1 × F2				
16 × 12	SRL116Z	-	400	1,62
20 × 16	SRL120A	-	250	1,84
25 × 20 × 16	SRL125A	-	100	1,84
25 × 20 × 20	SRL125B	-	170	2,94
32 × 25 × 16	SRL132A	-	140	3,06
32 × 25 × 20	SRL132B	-	50	3,06
32 × 25 × 25	SRL132C	-	100	3,06
40 × 32 × 20	SRL140B	-	90	4,43
40 × 32 × 25	SRL140C	-	90	4,43
40 × 32 × 32	SRL140D	-	60	5,49
50 × 40 × 20	SRL150B	-	100	5,49
50 × 40 × 25	SRL150C	-	100	5,49
50 × 40 × 32	SRL150D	-	100	5,49
50 × 40 × 40	SRL150E	-	30	5,49
63 × 50 × 20	SRL163B	-	64	2,61
63 × 50 × 25	SRL163C	-	64	7,28
63 × 50 × 32	SRL163D	-	64	7,28
63 × 50 × 40	SRL163E	-	60	7,28
63 × 50 × 50	SRL163F	-	40	7,28
75 × 63 × 32	SRL175D	-	84	4,33
75 × 63 × 40	SRL175E	-	84	4,10
75 × 63 × 50	SRL175F	-	80	10,93
75 × 63 × 63	SRL175G	-	12	10,93
90 × 75 × 40	SRL190E	-	45	15,78
90 × 75 × 50	SRL190F	-	45	14,84
90 × 75 × 63	SRL190G	-	45	14,84
90 × 75 × 75	SRL190H	-	12	15,78
110 × 90 × 50	SRL111F	-	24	22,10
110 × 90 × 63	SRL111G	-	24	22,10
110 × 90 × 75	SRL111H	-	20	22,10
110 × 90 × 90	SRL111I	10		22,10

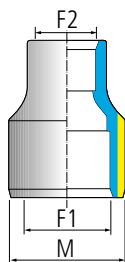

Mâle à coller
Femelle à coller
*PN10

Croix 90°

Ø	RÉFÉRENCE	SAC.	CART.	€/UO/H.T.
F				
20	SCR1020	-	60	8,60
25	SCR1025	-	70	9,35
32	SCR1032	-	90	11,12
40	SCR1040	-	50	16,62
50	SCR1050	6	30 ACS	9,42
63	SCR1063	-	30	12,53
75	SCR1075	-	20 ACS	72,63
90	SCR1090	-	12 ACS	135,62
110	SCR1110	-	7 ACS	215,06

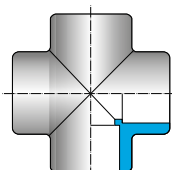

Femelles à coller

Le logo ACS indique les références qui possèdent l'Attestation de Conformité Sanitaire

à coller pn16 bars

Réduction longue double

Ø	RÉFÉRENCE	SAC.	CART.	EURO/H.T.
M × F1 × F2				
125 × 110 × 63	SRL112G	-	36	19,21
125 × 110 × 75	SRL112H	-	36	19,21
125 × 110 × 90	SRL112I	-	30	19,21
140 × 125 × 75	SRL114H	-	22	22,47
140 × 125 × 90	SRL114I	-	22	22,47
140 × 125 × 110	SRL114L	-	16	42,18
160 × 140 × 90*	SRL116I	-	15	40,97
160 × 140 × 110*	SRL116L	-	12	40,97
160 × 140 × 125*	SRL116M	-	9	40,97
200 × 160 × 160*	SRL1200	-	8	135,38
200 × 180 × 110*	SRL120L	-	6	44,61
200 × 180 × 125*	SRL120M	-	6	44,61
200 × 180 × 140*	SRL120N	-	6	44,61
225 × 200 × 125*	SRL122M	-	4	64,69
225 × 200 × 140*	SRL122N	-	3	64,69
225 × 200 × 160*	SRL1220	-	3	131,29
250 × 225 × 140*	SRL126N	-	4	92,48
250 × 225 × 160*	SRL1260	-	4	92,48
250 × 225 × 200*	SRL126P	-	4	92,48
315 × 280 × 160*	SRL1310	-	2	378,20
315 × 280 × 200*	SRL131P	-	2	378,20

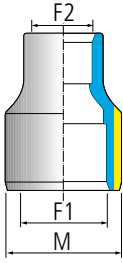

Mâle à coller
Femelles à coller
*PN10

Union 3 pièces

Ø	RÉFÉRENCE	SAC.	CART.	EURO/H.T.
F				
16	SBO1016	-	700	3,92
20	SBO1020	10	300	3,92
25	SBO1025	10	180	4,21
32	SBO1032	10	120	5,45
40	SBO1040	10	70	6,54
50	SBO1050	10	40	7,30
63	SBO1063	9	27	10,25
75	SBO1075	-	34	42,21
90	SBO1090	-	18	52,84
110*	SBO1110	-	12	92,51

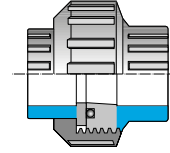

Femelles à coller
*PN10

Courbe 90° façonnée

Ø	RÉFÉRENCE	SAC.	CART.	EURO/H.T.
F				
32	SCUF9032	-	350	7,56
40	SCUF9040	-	200	10,35
50	SCUF9050	-	100	14,65
63	SCUF9063	-	-	22,50
75	SCUF9075	-	35	30,82
90	SCUF9090	-	20	59,89
110	SCUF9110	-	10	105,99
125	SCUF9125	-	6	134,63
140	SCUF9140	-	-	173,40
160	SCUF9160	-	5	274,60
200*	SCUF9200	-	-	514,82
225**	SCUF9225	-	-	640,26
250**	SCUF9250	-	-	807,47

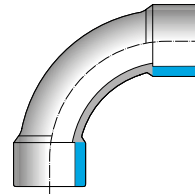

Femelles à coller
grand rayon
*PN10/**PN4

Courbe en Y

Ø	RÉFÉRENCE	SAC.	CART.	EURO/H.T.
F				
50	SCY1050	7	21	23,58
63	SCY1063	-	15	25,49

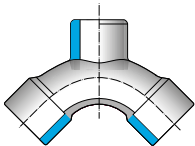

Femelles à coller

Courbe 90° injectée

Ø	RÉFÉRENCE	SAC.	CART.	EURO/H.T.
F				
20	SCU1020	-	70	4,73
25	SCU1025	-	90	5,36
32	SCU1032	-	100	6,35
40	SCU1040	-	50	8,68
50	SCU1050	-	24	11,68
63	SCU1063	-	12	18,62
75	SCU1075	-	20	33,43
90	SCU1090	-	8	69,39
110	SCU1110	-	5	138,07
140	SCU1140	-	2	239,24
160	SCU1160	-	4	232,78
200*	SCU1200	-	-	776,12
225*	SCU1225	-	13	849,70
250*	SCU1250	-	-	877,21

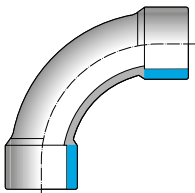

Femelles à coller
grand rayon
**PN4

Courbe 45° façonnée

Ø	RÉFÉRENCE	SAC.	CART.	EURO/H.T.
F				
32	SCUF4032	-	300	6,51
40	SCUF4040	-	150	8,68
50	SCUF4050	-	150	13,06
63	SCUF4063	-	90	20,18
75	SCUF4075	-	50	23,58
90	SCUF4090	-	30	49,26
110	SCUF4110	-	15	83,43
125	SCUF4125	-	7	112,91
140	SCUF4140	-	-	163,25
160	SCUF4160	-	7	218,59
200*	SCUF4200	-	-	387,33

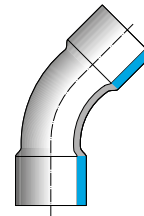

Femelles à coller
grand rayon
*PN10/**PN4

à coller pn16 bars

Manchon réduit

Ø	RÉFÉRENCE	SAC.	CART.	EURO/H.T.
F × F				
20 × 16	SMR120A	-	1000	1,38
25 × 20	SMR125B	10	630	1,92
32 × 25	SMR132C	10	350	1,95
40 × 32	SMR140D	10	290	2,87
50 × 40	SMR150E	10	130	2,93
63 × 50	SMR163F	10	90	6,64
Femelles à coller	SMR175G	-	133	7,59
90 × 75	SMR190H	-	80	12,05
110 × 90	SMR111I	-	42	19,42
125 × 110	SMR112L	-	-	29,15
140 × 110	SMR114L	-	-	44,49

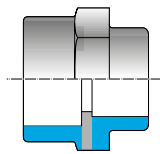

Femelles à coller

Bouchon

Ø	RÉFÉRENCE	SAC.	CART.	EURO/H.T.
F				
16	SCA1016	-	100	2,41
20	SCA1020	10	1100	0,91
25	SCA1025	10	720	1,16
32	SCA1032	10	420	1,40
40	SCA1040	10	210	1,76
50	SCA1050	10	150	2,03
63	SCA1063	8	88	2,68
75	SCA1075	-	130	8,25
90	SCA1090	-	75	10,95
110	SCA1110	-	45	16,08
125	SCA1125	-	15	26,94
140	SCA1140	-	10	31,99
160	SCA1160	-	8	41,04
200	SCA1200	-	4	103,58
225	SCA1225	-	6	150,38
250*	SCA1250	-	3	265,37

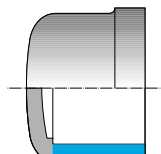

Femelle à coller pour joint plat *PN10

Douille cannelée

Ø	RÉFÉRENCE	SAC.	CART.	EURO/H.T.
M × M × M				
12 × 14 × 12	SPO1012	-	500	2,48
16 × 18 × 16	SPO1016	-	200	2,27
20 × 22 × 20	SPO1020	-	150	2,77
25 × 27 × 25	SPO1025	-	100	3,32
32 × 32 × 30	SPO1032	-	100	3,68
40 × 42 × 40	SPO1040	-	60	5,26
50 × 38 × 32	SPO10503832	-	45	8,01
50 × 38 × 38	SPO105038	-	60	8,01
50 × 52 × 50	SPO1050	-	80	7,81
63 × 64 × 60	SPO1063	-	50	9,87

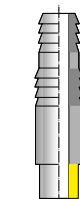

Mâles cannelés
Mâle à coller

Collet

Ø	RÉFÉRENCE	SAC.	CART.	EURO/H.T.
F × dn				
20 × 15	SQR1020	-	200	1,38
25 × 20	SQR1025	-	750	1,16
32 × 25	SQR1032	-	250	2,35
40 × 32	SQR1040	-	150	2,27
50 × 40	SQR1050	-	160	5,12
63 × 50	SQR1063	-	100	6,42
75 × 65	SQR1075	-	21	6,98
90 × 80	SQR1090	-	70	9,59
110 × 100	SQR1110	-	30	11,65
125 × 110	SQR1125	-	24	28,19
140 × 125	SQR1140	-	18	21,94
160 × 150	SQR1160	-	14	28,19
200 × 200	SQR1200	-	7	51,56
225 × 200	SQR1225	-	6	70,35
250 × 250*	SQR1250	-	4	90,52
315 × 300*	SQR1315	-	2	213,07
355 × 350*	SQR1355	-	-	90,93
400 × 400**	SQR1400	-	-	474,29

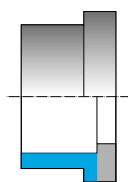

Femelle à coller pour joint plat *PN10/**PN4

Bride libre

Ø	RÉFÉRENCE	SAC.	CART.	EURO/H.T.
Ø × dn				
20 × 15	SFL1020	-	250	8,35
25 × 20	SFL1025	-	110	9,72
32 × 25	SFL1032	-	80	9,91
40 × 32	SFL1040	-	50	10,90
50 × 40	SFL1050	-	48	12,59
63 × 50	SFL1063	-	25	15,02
75 × 65	SFL1075	-	36	18,17
90 × 80	SFL1090	-	66	21,06
110 × 100	SFL1110	-	50	25,75
125 × 110	SFL1125	-	18	37,14
140 × 125	SFL1140	-	18	60,54
160 × 150	SFL1160	-	14	57,28
200 × 200	SFL1200	-	8	94,65
225 × 200*	SFL1225	-	8	164,75
250 × 250*	SFL1250	-	7	119,46
315 × 300*	SFL1315	-	7	294,26
355 × 350*	SFL1355	-	-	403,91
400 × 400**	SFL1400	-	-	342,94
450 × 450**	SFL1450	-	-	517,64
500 × 500**	SFL1500	-	-	714,15

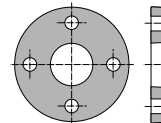

Pour joint plat *PN10/**PN4

à coller pn16 bars

Collecteur 3 entrées / 1 sortie

Ø	RÉFÉRENCE	SAC. CART.	EURO/H.T.
M1 × F1 × F2			
50 × 40 × 50	SCOL050	- 8	25,13
63 × 50 × 63	SCOL063	- 4	59,45

Livré avec 2 bouchons d'extrémité

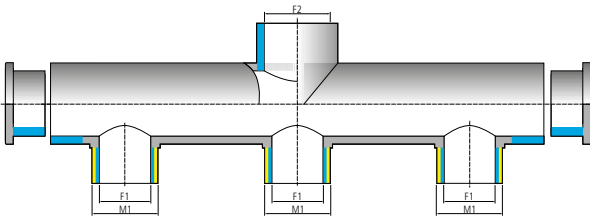

Collecteur 3 entrées / 1 sortie

Ø	RÉFÉRENCE	SAC. CART.	EURO/H.T.
M1 × F1 × M2 × F2			
50 × 40 × 63 × 50	SCOL5063	- 4	49,46

Livré avec 2 bouchons d'extrémité

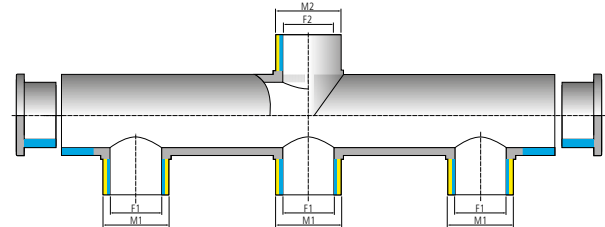

Bride d'obturation

Ø	RÉFÉRENCE	SAC. CART.	EURO/H.T.
Ø × dn			
20 × 15	SFC1020	- 56	7,02
25 × 20	SFC1025	- 44	9,92
32 × 25	SFC1032	- 18	12,14
40 × 32	SFC1040	- 48	13,95
50 × 40	SFC1050	- 70	17,15
63 × 50	SFC1063	- 20	20,31
75 × 65	SFC1075	- 36	25,92
90 × 80	SFC1090	- 32	30,66
110 × 100	SFC1110	- 22	58,96
125 × 125	SFC1125	- 18	81,31
140 × 125	SFC1140	- 18	190,93
160 × 150*	SFC1160	- 10	276,72
200 × 200*	SFC1200	- 8	69,07
250 × 250*	SFC1250	- -	54,94
315 × 300**	SFC1315	- -	80,88

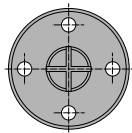

Face striée
pour joint plat
*PN10/**PN4

Joint plat

Ø	RÉFÉRENCE	SAC. CART.	EURO/H.T.
20	SGQP020	- 100	1,20
25	SGQP025	- 150	1,47
32	SGQP032	- 20	1,38
40	SGQP040	- 10	1,94
50	SGQP050	- 50	3,08
63	SGQP063	- 60	2,98
75	SGQP075	- 60	5,44
90	SGQP090	- 64	5,44
110	SGQP110	- 48	5,80
125	SGQP125	- 44	7,29
140	SGQP140	- 25	9,05
160*	SGQP160	- 25	10,85
200*	SGQP200	- 25	19,50
225*	SGQP225	- 25	22,01
250*	SGQP250	- 25	36,41
315*	SGQP315	- 45	72,56
355*	SGQP355	- -	22,20
400**	SGQP400	- -	24,14
500**	SGQP500	- -	46,30

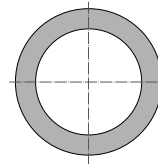

EPDM
pour collet/bride
*PN10/**PN6

LIAISON COLLET/BRIDE

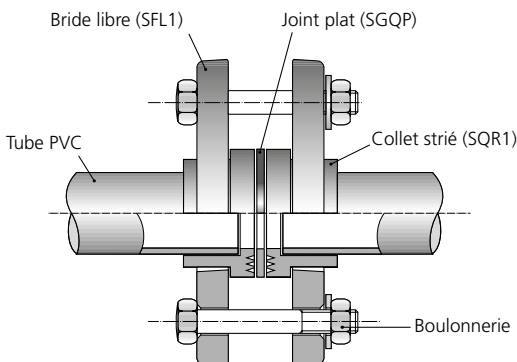

RACCORDEMENTS

- Liaison simple (voir schéma)
- Liaison avec vanne papillon SFE0V, aucun joint à prévoir.
- Liaison avec bride d'obturation (SFC1), prévoir 1 joint plat.

Collet bride fixe

Ø	RÉFÉRENCE	SAC. CART.	EURO/H.T.
F × dn			
25 × 20	SFF1025	- 120	9,05
32 × 25	SFF1032	- 80	11,21
40 × 32	SFF1040	- 60	13,58
50 × 40	SFF1050	- 40	16,04
63 × 50	SFF1063	- 25	18,86
75 × 65	SFF1075	- 34	23,45
90 × 80	SFF1090	- 10	29,39
110 × 100	SFF1110	- 18	39,05

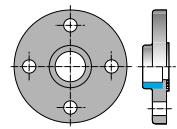

Femelle à coller
Face striée
pour joint plat

Filetés / Taraudés pn16 bars

Coude 90°

Ø	RÉFÉRENCE	SAC.	CART.	EURO/H.T.
F 3/8*	SGO2016	-	100	1,73
1/2*	SGO2020	-	50	1,73
3/4*	SGO2025	-	75	2,41
1*	SGO2032	-	90	2,52
1 1/4*	SGO2040	-	100	4,21
1 1/2*	SGO2050	-	100	6,42
2*	SGO2063	-	60	15,72
2 1/2*	SGO2075	-	38	31,07
3*	SGO2090	-	20	42,78
4*	SGO2110	-	12	66,86

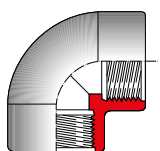

Femelles taraudées
*PN10

Coude 45°

Ø	RÉFÉRENCE	SAC.	CART.	EURO/H.T.
F 1/2*	SGY2020	--	60	4,48
3/4*	SGY2025	-	80	5,12
1*	SGY2032	-	100	5,59
1 1/4*	SGY2040	-	120	7,72
1 1/2*	SGY2050	-	-	9,87
2*	SGY2063	-	60	19,77
2 1/2*	SGY2075	-	40	48,01
3*	SGY2090	-	26	61,37

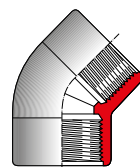

Femelles taraudées
*PN10

Té 90°

Ø	RÉFÉRENCE	SAC.	CART.	EURO/H.T.
F 3/8*	STI2016	-	60	3,11
1/2*	STI2020	-	30	3,11
3/4*	STI2025	-	45	2,52
1*	STI2032	-	60	3,31
1 1/4*	STI2040	-	68	4,95
1 1/2*	STI2050	-	76	7,23
2*	STI2063	-	45	18,77
2 1/2*	STI2075	-	27	36,83
4*	STI2110	-	10	91,05

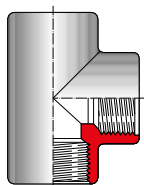

Femelles taraudées
*PN10

Manchon taraudé

Ø	RÉFÉRENCE	SAC.	CART.	EURO/H.T.
F 3/8	SMA2016	-	1300	1,95
1/2	SMA2020	10	680 ACS	1,76
3/4	SMA2025	10	480 ACS	1,89
1	SMA2032	10	230 ACS	2,46
1 1/4	SMA2040	10	150 ACS	3,32
1 1/2	SMA2050	10	100 ACS	4,73
2	SMA2063	10	40 ACS	6,28
2 1/2	SMA2075	-	36	20,31
3	SMA2090	-	16	23,29
4	SMA2110	-	35	39,46

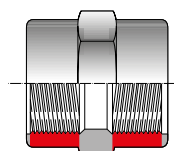

Femelles taraudées

Mamelon égal

Ø	RÉFÉRENCE	SAC.	CART.	EURO/H.T.
M 3/8*	SNI2016	-	80	1,55
1/2*	SNI2020	-	80	1,73
3/4*	SNI2025	-	100	1,92
1*	SNI2032	-	75	2,35
1 1/4*	SNI2040	-	40	3,06
1 1/2*	SNI2050	-	70	3,31
2*	SNI2063	-	96	4,95
2 1/2*	SNI2075	-	45	17,47
3*	SNI2090	-	36	24,49
4*	SNI2110	-	18	31,47

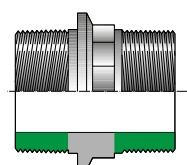

Mâles filetés
*PN10

Mamelon réduit

Ø	RÉFÉRENCE	SAC.	CART.	EURO/H.T.
M × M 1/2 × 3/8*	SNR220A	-	80	2,47
3/4 × 1/2*	SNR225B	-	50	2,65
1 × 3/4*	SNR232C	-	90	3,23
1 1/4 × 1*	SNR240D	-	45	4,27
1 1/2 × 1 1/4*	SNR250E	-	70	5,36
2 × 1 1/2*	SNR263F	-	48	7,72
2 1/2 × 2*	SNR275G	-	60	14,72
3 × 2 1/2*	SNR290H	-	36	18,83
4 × 3*	SNR2111	-	24	29,74

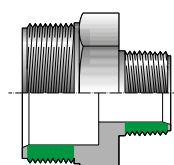

Mâles filetés
*PN10

Manchon réduit

Ø	RÉFÉRENCE	SAC.	CART.	EURO/H.T.
F × F 1/2 × 3/8	SMR220A	-	900	6,02
3/4 × 1/2	SMR225B	-	500	5,45
1 × 3/4	SMR232C	-	300	6,34
1 1/4 × 1	SMR240D	-	150	9,42
1 1/2 × 1 1/4	SMR250E	-	100	13,10
2 × 1 1/2	SMR263F	-	90	13,78
2 1/2 × 2	SMR275G	-	100	27,48
3 × 2 1/2	SMR290H	-	50	24,39
4 × 3	SMR2111	-	40	33,08

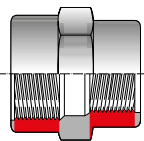

Femelles taraudées

Réduction

Ø	RÉFÉRENCE	SAC.	CART.	EURO/H.T.
M × F 3/8 × 1/2*	SMG216B	-	85	4,57
1/2 × 3/4*	SMG220C	-	40	3,11
3/4 × 1*	SMG225D	-	75	3,31
1 × 1 1/4*	SMG232E	-	70	3,82
1 1/4 × 1 1/2**	SMG240F	-	80	4,27
1 1/2 × 2*	SMG250G	-	45	8,10
2 × 2 1/2*	SMG263H	-	60	17,94
2 1/2 × 3*	SMG275I	-	30	20,78
3 × 4*	SMG290L	-	20	27,07

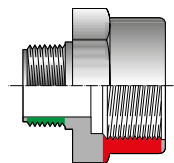

Mâle fileté
Femelle taraudée
*PN10

Le logo ACS indique les références qui possèdent l'Attestation de Conformité Sanitaire

Filetés / Taraudés pn16 bars

Réduction double

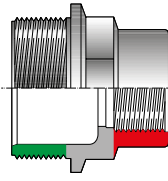

Ø	RÉFÉRENCE	SAC. CART.	EURO/H.T.
M × F 1/2 × 3/8*	SRI220A	- 70	2,19
3/4 × 3/8*	SRI225A	- 40	2,47
3/4 × 1/2*	SRI225B	- 40	1,73
1 × 3/8*	SRI232A	- 80	3,15
1 × 1/2*	SRI232B	- 100	2,71
1 × 3/4*	SRI232C	- 70	2,82
1 1/4 × 1/2*	SRI240B	- 64	4,34
1 1/4 × 3/4*	SRI240C	- 64	4,34
1 1/4 × 1*	SRI240D	- 55	3,06
1 1/2 × 1/2	SRI250B	- -	9,50
1 1/2 × 3/4*	SRI250C	- 120	3,97
1 1/2 × 1*	SRI250D	- 90	3,97
1 1/2 × 1 1/4*	SRI250E	- 130	5,83
2 × 1*	SRI263D	- 80	7,53
2 × 1 1/4*	SRI263E	- 50	5,32
2 × 1 1/2*	SRI263F	- 72	5,32
2 1/2 × 1 1/4*	SRI275E	- 90	11,28
2 1/2 × 1 1/2*	SRI275F	- 72	16,92
2 1/2 × 2*	SRI275G	- 60	16,92
3 × 1 1/2*	SRI290F	- 60	20,12
3 × 2*	SRI290G	- 45	20,12
3 × 2 1/2*	SRI290H	- 35	20,97
4 × 2*	SRI211G	- 24	42,06
4 × 3*	SRI211I	- 45	42,06

Mâle fileté
Femelle taraudée
*PN10

Bouchon femelle

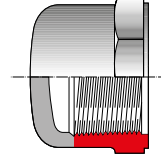

Ø	RÉFÉRENCE	SAC. CART.	EURO/H.T.
F 3/8*	SCA2016	- 100	2,06
1/2*	SCA2020	- 100	1,84
3/4*	SCA2025	- 60	2,27
1*	SCA2032	- 80	2,41
1 1/4*	SCA2040	- 70	3,31
1 1/2*	SCA2050	- 45	4,16
2*	SCA2063	- 22	5,54
2 1/2*	SCA2075	- 16	17,98
3*	SCA2090	- 13	26,09
4*	SCA2110	- 18	32,44

Femelle taraudée
*PN10

Bouchon mâle

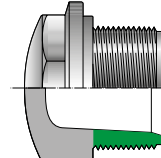

Ø	RÉFÉRENCE	SAC. CART.	EURO/H.T.
M 3/8*	STA2016	- 100	1,20
1/2*	STA2020	- 100	1,84
3/4*	STA2025	- 75	1,84
1*	STA2032	- 100	1,95
1 1/4*	STA2040	- 92	3,68
1 1/2*	STA2050	- 125	3,23
2*	STA2063	- 75	4,48
2 1/2*	STA2075	- 75	17,80
3*	STA2090	- 24	24,49
4*	STA2110	- 12	35,90

Mâle fileté
*PN10

Embout cannelé

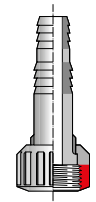

Ø	RÉFÉRENCE	SAC. CART.	EURO/H.T.
F × M × M 1/2 × 14 × 12	SADV012	- 150	5,01
3/4 × 18 × 16	SADV016	- 100	5,01
1 × 22 × 20	SADV020	- 80	6,52
1 1/4 × 27 × 25	SADV025	- 40	8,61
1 1/2 × 32 × 30	SADV032	- 50	12,64
2 × 42 × 40	SADV040	- 30	16,01
2 × 52 × 50	SADV052	- 25	19,50
2 1/4 × 52 × 50	SADV050	- 10	23,06

Mâles cannelés
Écrou taraudé

Union 3 pièces

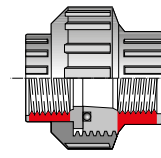

Ø	RÉFÉRENCE	SAC. CART.	EURO/H.T.
F 3/8*	SBO2016	- 100	6,03
1/2*	SBO2020	- 100	6,21
3/4*	SBO2025	- 200	7,03
1*	SBO2032	- 100	8,12
1 1/4*	SBO2040	- 100	9,48
1 1/2*	SBO2050	- 72	14,46
2*	SBO2063	- 30	20,78
2 1/2*	SBO2075	- 12	80,92
3*	SBO2090	- 12	88,69
4*	SBO2110	- 12	100,92

Femelles taraudées
avec joint O'ring EPDM
*PN10

Douille cannelée

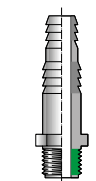

Ø	RÉFÉRENCE	SAC. CART.	EURO/H.T.
M × M × M 1/4 × 14 × 12	SPO2012	- 500	2,51
3/8 × 18 × 16	SPO2016	- 800	2,27
1/2 × 22 × 20	SPO2020	- 150	2,93
3/4 × 27 × 25	SPO2025	- 80	3,46
1 × 32 × 30	SPO2030	- 50	3,97
1 1/4 × 42 × 40	SPO2040	- 100	7,40
1 1/2 × 52 × 50	SPO2050	- 30	8,77
2 × 64 × 60	SPO2060	- 20	18,10

Mâles cannelés
Mâle fileté

Raccord cannelé

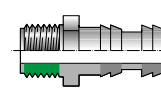

Ø	RÉFÉRENCE	SAC. CART.	EURO/H.T.
M × M 1 1/2 × 38	SPN238F	- 110	4,18
1 1/2 × 50	SPN250F	- 30	4,34

Mâle fileté
Mâles cannelés

mixtes pn16 bars

Coude 90°

Ø	RÉFÉRENCE	SAC. CART.	EURO/H.T.
F × F			
16 × 3/8*	SGO316A	- 100	2,47
20 × 1/2*	SGO320B	- 50	2,27
25 × 3/4*	SGO325C	- 75	2,47
32 × 1*	SGO332D	- 90	3,06
40 × 1 1/4*	SGO340E	- 100	5,70
50 × 1 1/2*	SGO350F	- 100	7,28
63 × 2*	SGO363G	- 60	9,48
75 × 2 1/2*	SGO375H	- 38	23,17
90 × 3*	SGO390I	- 20	48,54
110 × 4*	SGO311L	- 12	80,74

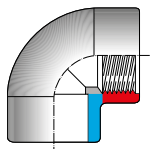

Femelle à coller
Femelle taraudée
*PN10

Manchon mixte

Ø	RÉFÉRENCE	SAC. CART.	EURO/H.T.
F × F			
16 × 3/8*	SMA316A	- 40	1,95
20 × 1/2	SMA320B	10 800 ACS	1,76
25 × 3/4	SMA325C	10 500 ACS	1,89
32 × 1	SMA332D	10 260 ACS	2,06
40 × 1 1/4	SMA340E	10 150 ACS	3,32
50 × 1 1/2	SMA350F	10 100 ACS	4,07
63 × 2	SMA363G	10 50 ACS	6,32
75 × 2 1/2*	SMA375H	- 36	20,56
90 × 3*	SMA390I	- 16	22,64
110 × 4*	SMA311L	- 12	41,07

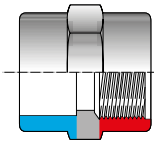

Femelle à coller
Femelle taraudée
*PN10

Coude mixte 90°

Ø	RÉFÉRENCE	SAC. CART.	EURO/H.T.
F × M			
20 × 3/4	SGMF320C	- 250	5,00
25 × 1	SGMF325D	- 250	5,67
32 × 3/4	SGMF332C	- 250	5,67
32 × 1	SGMF332D	- 250	6,03
32 × 1 1/4	SGMF332E	- 90	4,62
40 × 1 1/4	SGMF340E	- -	6,90
40 × 1 1/2	SGMF340F	- -	7,63
50 × 1 1/4	SGMF350E	- 125	9,96
50 × 1 1/2	SGMF350F	- 120	10,14
50 × 2	SGMF350G	- 125	11,47

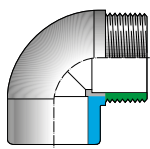

Femelle à coller
Mâle fileté

Manchon union 3 pièces

Ø	RÉFÉRENCE	SAC. CART.	EURO/H.T.
F × M			
16 × 3/8*	SBM316A	- 100	11,70
20 × 1/2*	SBM320B	- 25	13,39
25 × 3/4*	SBM325C	- 30	17,41
32 × 1*	SBM332D	10 100 ACS	12,54
40 × 1 1/4*	SBM340E	10 60 ACS	21,12
50 × 1 1/2	SBM350F	10 40 ACS	9,46
50 × 2	SBM350G	10 40 ACS	11,23
63 × 2	SBM363G	9 27	13,07
75 × 2 1/2*	SBM375H	- 12	42,07
90 × 3*	SBM390I	- 18	55,25

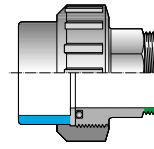

Femelle à coller
Mâle fileté avec
joint O'ring EPDM
*PN10

Té mixte 90°

Ø	RÉFÉRENCE	SAC. CART.	EURO/H.T.
F × F			
16 × 3/8*	STI316A	- 60	3,15
20 × 1/2*	STI320B	- 30	3,51
25 × 1/2	STI325B	- 50	4,49
25 × 3/4*	STI325C	- 45	4,16
32 × 1/2	STI332B	- 10	7,90
32 × 1*	STI332D	- 120	3,68
40 × 1 1/4*	STI340E	- 68	7,72
50 × 1 1/2	STI350B	- 10	20,20
50 × 1 1/2*	STI350F	- 76	7,81
63 × 1/2	STI363B	- 10	28,59
63 × 2*	STI363G	6 18 ACS	19,13
75 × 2 1/2*	STI375H	- 28 ACS	33,61
90 × 3*	STI390I	- 18 ACS	48,01
110 × 4*	STI311L	- 9	80,61

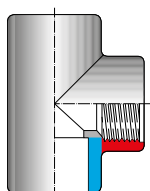

Femelle à coller
avec dérivation
centrale
Femelle taraudée
*PN10

Embout mixte

Ø	RÉFÉRENCE	SAC. CART.	EURO/H.T.
M × F			
16 × 3/8	SAF316A	- 1400	2,47
20 × 1/2	SAF320B	- 800	3,06
20 × 3/4	SAF320C	- 700	3,31
25 × 1/2	SAF325B	- 700	2,27
25 × 3/4	SAF325C	- 500	3,23
25 × 1	SAF325D	- 300	3,51
32 × 3/4	SAF332C	10 400 ACS	2,51
32 × 1	SAF332D	10 240 ACS	3,62
40 × 1	SAF340D	- 220	3,73
40 × 1 1/4	SAF340E	- 150	4,41
50 × 1 1/4	SAF350E	- 120	5,01
50 × 1 1/2	SAF350F	10 120 ACS	5,38
50 × 2	SAF350G	- 100	6,73
63 × 1 1/2	SAF363F	- 80	6,56
63 × 2	SAF363G	- 60	7,80
75 × 2	SAF375G	- 54 ACS	8,89
75 × 2 1/2	SAF375H	- 36 ACS	17,80
75 × 3	SAF375I	- 35	16,62
90 × 2 1/2	SAF390H	- 68 ACS	18,36
90 × 3	SAF390I	- 40	20,61
90 × 4	SAF390L	- 35	23,95
110 × 3	SAF311I	- 35	29,15
110 × 4	SAF311L	- 30	32,05

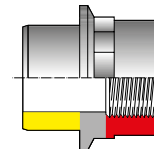

Mâle à coller
Femelle taraudée

Manchon union 2 pièces

Ø	RÉFÉRENCE	SAC. CART.	EURO/H.T.
F × F			
50 × 1 1/2*	SCM350F	- 100	19,50
50 × 2	SCM350G	- 100	19,50
63 × 2*	SCM363G	- 25	38,97
63 × 2 1/2*	SCM363H	- 50	38,97

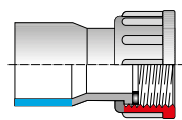

Femelle à coller /femelle taraudée, *PN 10 bars

Le logo ACS indique les références qui possèdent l'Attestation de Conformité Sanitaire

mixtes pn16 bars

Embout mixte

Ø	RÉFÉRENCE	SAC. CART.	EURO/H.T.
F × M × M			
12 × 16 × 3/8	SAM312A	- 2300	3,48
16 × 20 × 3/8*	SAM316A	- 80	1,41
16 × 20 × 1/2*	SAM316B	- 80	1,84
20 × 25 × 3/8	SAM320A	- 1400	2,49
20 × 25 × 1/2	SAM320B	10 700 ACS	1,41
20 × 25 × 3/4*	SAM320C	10 540 ACS	1,55
25 × 32 × 1/2	SAM325B	10 420 ACS	2,46
25 × 32 × 3/4	SAM325C	10 380 ACS	1,46
25 × 32 × 1*	SAM325D	10 350 ACS	1,84
32 × 40 × 3/4	SAM332C	- 50	4,19
32 × 40 × 1	SAM332D	- 250 ACS	1,97
32 × 40 × 1 1/4	SAM332E	- 200	2,82
40 × 50 × 1	SAM340D	- 46	3,06
40 × 50 × 1 1/4	SAM340E	10 120 ACS	2,62
40 × 50 × 1 1/2*	SAM340F	10 120 ACS	3,01
50 × 63 × 1 1/4	SAM350E	10 120 ACS	4,56
50 × 63 × 1 1/2	SAM350F	10 120 ACS	2,94
50 × 63 × 2	SAM350G	8 80 ACS	3,53
63 × 75 × 1 1/2	SAM363F	- 70	8,72
63 × 75 × 2	SAM363G	10 60 ACS	4,28
63 × 75 × 2 1/2*	SAM363H	- 45	7,90
75 × 90 × 2	SAM375G	- 45	14,94
75 × 90 × 2 1/2*	SAM375H	- 80	16,14
75 × 90 × 3*	SAM375I	- 45	18,09
90 × 110 × 2 1/2	SAM390H	- 20	20,38
90 × 110 × 3	SAM390I	- 20	22,58
90 × 110 × 4	SAM390L	- 30	23,87
110 × 125 × 3	SAM311I	- 42	31,93
110 × 125 × 4	SAM311L	- 30	32,97

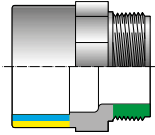

Femelle à coller
Mâle à coller
Mâle fileté

Coude mixte renforcé 90°

Ø	RÉFÉRENCE	SAC. CART.	EURO/H.T.
F × F			
16 × 3/8	SGM316A	- 1000	3,73
20 × 1/2	SGM320B	- 50	4,02
25 × 3/4	SGM325C	- 75	3,23
32 × 1	SGM332D	- 90	4,27
40 × 1 1/4	SGM340E	- 100	9,23
50 × 1 1/2	SGM350F	- 100	9,35
63 × 2	SGM363G	- 60	13,01

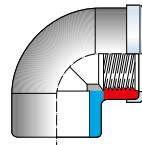

Femelle à coller
Femelle taraudée
Bague métal

Té mixte renforcé 90°

Ø	RÉFÉRENCE	SAC. CART.	EURO/H.T.
F × F			
16 × 3/8	STM316A	- 700	4,16
20 × 1/2	STM320B	- 30	2,96
25 × 3/4	STM325C	- 45	5,07
32 × 1	STM332D	- 60	6,03
40 × 1 1/4	STM340E	- 68	9,92
50 × 1 1/2	STM350F	- 76	7,81
63 × 2	STM363G	- 45	24,85

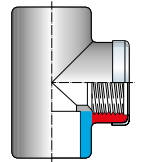

Femelle à coller
dérivation centrale
Femelle taraudée
Bague métal

Embout mixte renforcé

Ø	RÉFÉRENCE	SAC. CART.	EURO/H.T.
M × F × F			
20 × 16 × 3/8	SRM320A	- 750	5,03
20 × 16 × 1/2	SRM320B	- 750	7,18
25 × 20 × 1/2	SRM325B	- 650	7,18
25 × 20 × 3/4	SRM325C	- 450	7,56
32 × 25 × 3/4	SRM332C	- 400	8,47
32 × 25 × 1	SRM332D	- 270	10,11
40 × 32 × 1	SRM340D	- 220	10,11
40 × 32 × 1 1/4	SRM340E	- 150	14,37
50 × 40 × 1 1/4	SRM350E	- 10	14,37
50 × 40 × 1 1/2	SRM350F	- 100	17,98
50 × 40 × 2	SRM350G	- -	13,56
63 × 50 × 1 1/2	SRM363F	- 15	17,98
63 × 50 × 2	SRM363G	- 60	25,90
75 × 63 × 2	SRM375G	- 750	25,90

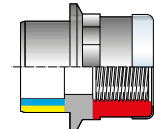

Mâle à coller
Femelle à coller
Femelle taraudée
Bague métal

Union mixte 3 pièces

Ø	RÉFÉRENCE	SAC. CART.	EURO/H.T.
F × F			
16 × 3/8*	SB0316A	- 700	7,03
20 × 1/2*	SB0320B	10 300 ACS	5,97
25 × 3/4*	SB0325C	10 180 ACS	6,83
32 × 1*	SB0332D	10 120 ACS	7,51
40 × 1 1/4*	SB0340E	10 70 ACS	10,80
50 × 1 1/2*	SB0350F	10 40 ACS	8,86
63 × 2*	SB0363G	9 27 ACS	18,76
75 × 2 1/2*	SB0375H	- 12	49,45
90 × 3*	SB0390I	- 12	82,73
110 × 4*	SB0311L	- 12	99,68

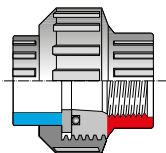

Femelle à coller
Femelle taraudée
avec joint O'ring
EPDM

*PN10

Embout mixte renforcé

Ø	RÉFÉRENCE	SAC. CART.	EURO/H.T.
F × F			
16 × 3/8	SMM316A	- 1500	2,41
20 × 1/2	SMM320B	- 40	2,93
25 × 3/4	SMM325C	- 90	4,16
32 × 1	SMM332D	- 64	4,59
40 × 1 1/4	SMM340E	- 150	4,81
50 × 1 1/2	SMM350F	- 96	8,22
63 × 2	SMM363G	- 45	7,84

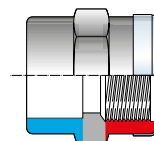

Femelle à coller
Femelle taraudée
Bague métal

Le logo **ACS** indique les références qui possèdent l'Attestation de Conformité Sanitaire

traversées de paroi

Traversée de paroi mâle à coller

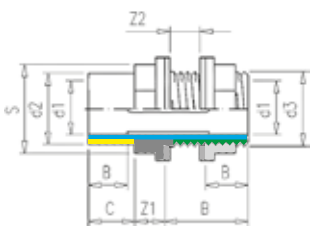
	Ø	Z1	Z2	B	C	D	S	RÉFÉRENCE	CART.	EURO/H.T.	
											d1 × d2 × d3
 <p>Femelle/mâle à coller Femelle à coller Mâle à coller</p>		d1 × d2 × d3	Z1	Z2	B	C	D	S	RÉFÉRENCE	CART.	EURO/H.T.
		20 × 25 × ¾	13	0-23	16	19	42	32	STLIVA20C	50	28,01
		25 × 32 × 1	15	0-23	19	22	45	40	STLIVA25D	50	30,86
		32 × 40 × 1¼	17	0-26	22	26	49	50	STLIVA32E	50	36,25
		50 × 63 × 2	21	0-21	31	38	52	69	STLIVA50G	45	48,97
		63 × 75 × 2½	23	0-23	38	44	53	85	STLIVA63H	24	100,73
75 × 90 × 3	26	0-20	44	51	56	100	STLIVA75I	21	109,79		

Traversée de paroi mâle fileté

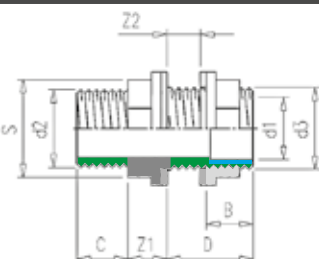
	Ø	Z1	Z2	B	C	D	S	RÉFÉRENCE	CART.	EURO/H.T.	
											d1 × d2 × d3
 <p>Mâle fileté Femelle à coller Mâle fileté</p>		d1 × d2 × d3	Z1	Z2	B	C	D	S	RÉFÉRENCE	CART.	EURO/H.T.
		20 × ¾ × ¾	13	0-23	16	17	42	32	STLIVB20C	50	28,01
		25 × 1 × 1	15	0-23	19	21	45	40	STLIVB25D	50	30,86
		32 × 1¼ × 1¼	17	0-26	22	23	49	50	STLIVB32E	50	36,25
		50 × 2 × 2	21	0-21	31	27	52	69	STLIVB50G	45	48,97
		63 × 2½ × 2½	23	0-23	38	31	53	85	STLIVB63H	24	100,73
75 × 3 × 3	26	0-20	44	34	56	100	STLIVB75I	21	109,79		

Traversée de paroi femelle à coller + écrou de calage

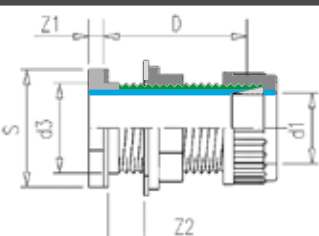
	Ø	Z1	Z2	D	S	RÉFÉRENCE	CART.	EURO/H.T.	
									d1 × d3
 <p>Femelle à coller Mâle fileté</p>		d1 × d3	Z1	Z2	D	S	RÉFÉRENCE	CART.	EURO/H.T.
		20 × ¾	8	0-25	56	32	STLIE20C	100	19,59
		25 × 1	10	0-25	60	40	STLIE25D	100	21,90
		32 × 1¼	7	0-25	66	55	STLIE32E	100	22,71
		50 × 2	9	0-30	84	78	STLIE50G	45	52,98
63 × 2½	9	0-30	90	100	STLIE63H	30	60,65		

Traversée de paroi femelle à coller

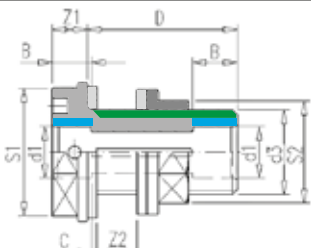
	Ø	Z1	Z2	B	C	D	S1	S2	RÉFÉRENCE	CART.	EURO/H.T.	
												d1 × d3
 <p>Femelle à coller Mâle fileté</p>		d1 × d3	Z1	Z2	B	C	D	S1	S2	RÉFÉRENCE	CART.	EURO/H.T.
		16 × ¾	11	0-28	14	5	47	40	32	STLIFV16C	50	28,17
		20 × 1	12	0-28	16	5	49	50	40	STLIFV20D	50	30,41
		25 × 1¼	13	0-28	19	5	52	50	50	STLIFV25E	75	34,14
		32 × 2	13	0-28	22	5	54	64	56	STLIFV32F	50	40,78
		40 × 2½	13	0-29	26	6	59	78	69	STLIFV40G	45	46,06
		50 × 2¾	15	0-30	31	6	61	85	76	STLIFV50	45	89,44
		63 × 3¾	15	0-35	38	6	69	100	95	STLIFV63	20	108,25

F femelle à coller **M** mâle à coller **M** mâle fileté
F femelle taraudée **M** mâle cannelé

Traversées de paroi

Traversée de paroi avec union

	Ø										RÉFÉRENCE	CART.	EURO/H.T.
	d1 × d3	Z1	Z2	B	C	D	S1	S2					
Femelle à coller	16 × ¾	11	0-19	14	5	47	40	32	STLIGV16C	50	39,82		
Mâle à visser	20 × 1	12	0-17	16	5	49	50	40	STLIGV20D	50	42,02		
Femelle à coller	25 × 1¼	13	0-18	19	5	52	50	50	STLIGV25E	75	45,67		
	32 × 1½	13	0-19	22	5	54	64	56	STLIGV32F	50	58,50		
	40 × 2	13	0-16	26	6	59	78	69	STLIGV40G	40	104,81		
	50 × 2¼	15	0-16	31	6	61	85	76	STLIGV50	40	144,71		
	63 × 2¾	15	0-19	38	6	69	100	95	STLIGV63	25	172,49		

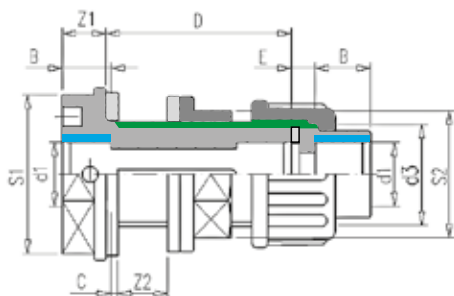

Traversée de paroi mâle à coller + écrou de calage

Ø	RÉFÉRENCE	CART.	EURO/H.T.
M × M			
25 × 1	SLIV325D	-	14,46
32 × 1¼	SLIV332E	-	21,55

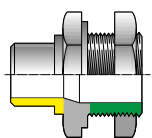

Mâle à coller
Mâle fileté
avec écrou et joint

Joint O'RING

Ø	RÉFÉRENCE	CART.	EURO/H.T.
16	SGB0016	-	2,89
20	SGB0020	-	3,01
25	SGB0025	100	3,90
32	SGB0032	-	4,33
40	SGB0040	-	4,62
50	SGB0050	-	4,87
63	SGB0063	-	5,43
75	SGB0075	-	10,80
90	SGB0090	-	16,36
110	SGB0110	-	21,55

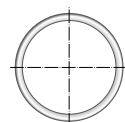

Pour union 3 pièces
EPDM

Écrou taraudé union 3 pièces

Ø	RÉFÉRENCE	CART.	EURO/H.T.
F			
1	SBG1020	-	1,97
1½	SBG1032	-	3,00
2	SBG1040	-	9,59
2¼	SBG1050	-	3,62
2¾	SBG1063	65	4,27
4	SBG1090	-	17,89

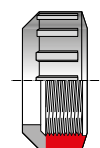

Femelle taraudée
pour union 3 pièces

Collet union 3P. fem. à coller

Ø	RÉFÉRENCE	CART.	EURO/H.T.
F			
32	SBL1032	-	1,77
40	SBL1040	100	1,67
50	SBL1050	100	3,73
63	SBL1063	90	2,46
75	SBL1075	100	1,54
90	SBL1090	-	12,41

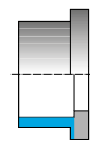

Femelle à coller
pour union 3 pièces

vannes pvc pn16 bars

Vanne à coller INTERPLAST

Ø	RÉFÉRENCE	CART.	EURO/H.T.	
	20	S322020U1	110	8,75
	25	S322025U1	60	12,83
	32	S322032U1	45	14,55
	40	S322040U1	28	18,82
	50	S322050U1	16	22,61
	63	S322063U1	10	30,74

Femelle à coller, siège de bille réglable double union, poignée bleue

Vanne à coller FIP EASYFIT

Ø	RÉFÉRENCE	CART.	EURO/H.T.	
	16	SEASYFIT016	60	28,58
	20	SEASYFIT020	60	29,71
	25	SEASYFIT025	40	30,52
	32	SEASYFIT032	25	35,32
	40	SEASYFIT040	14	47,70
	50	SEASYFIT050	15	39,75
	63	SEASYFIT063	8	59,61
	75	SEASYFIT075	2	166,07
	90	SEASYFIT090	2	227,57
	110	SEASYFIT110	2	460,61

Femelle à coller, siège de bille réglable, serrage des écrous, double union, poignée bleue

Vanne à coller ASTORE

Ø	RÉFÉRENCE	CART.	EURO/H.T.	
	16	S322016VE	90	20,45
	20	S322020VE	60	21,31
	25	S322025VE	60	23,02
	32	S322032VE	40	25,39
	40	S322040VE	14	34,92
	50	S322050VE	15	28,78
	63	S322063VE	8	45,14
	75**	S322075VE	2	149,90
	90**	S322090VE	2	207,84
	110**	S322110VE	2	412,24

Femelle à coller, siège de bille réglable double union, poignée bleue
**PN 10 bars

Vanne 3 Voies en «T» et «L»

Ø	RÉFÉRENCE	RÉFÉRENCE	EURO/H.T.	
	EN "T"	EN "L"		
	32	S338032VT	S338032VL	64,15
	50	S338050VT	S338050VL	96,71
	63	S338063VT	S338063VL	115,04

vannes à motorisation électrique

Vanne 2 Voies Bluetooth

Ø	RÉF.	EURO/H.T.	RÉF.	EURO/H.T.	
	STANDARD		BLOC DE SÉCURITÉ avec application Bluetooth		
	32	VEIVCE032	1195,79	VEIVCE032B	2023,74
	50	VEIVCE050	1501,91	VEIVCE050B	2272,92
63	VEIVCE063	1648,37	VEIVCE063B	2419,38	

Vanne 3 Voies en «T» Bluetooth

Ø	RÉF.	EURO/H.T.	RÉF.	EURO/H.T.	
	STANDARD		BLOC DE SÉCURITÉ avec application Bluetooth		
	32	VTIVCE032T	1338,05	VTIVCE032TB	2167,02
	50	VTIVCE050T	1600,30	VTIVCE050TB	2371,32
63	VTIVCE063T	2022,19	VTIVCE063TB	3046,99	

vannes à guillotine

Ø	RÉFÉRENCE	CART.	EURO/H.T.	
	50	SVG050	8	28,05
	63	SVG063	12	39,26

Vanne 3 Voies en «L» Bluetooth

Ø	RÉF.	EURO/H.T.	RÉF.	EURO/H.T.	
	STANDARD		BLOC DE SÉCURITÉ avec application Bluetooth		
	32	VTIVCE032L	1338,05	VTIVCE032LB	2167,02
	50	VTIVCE050L	1600,30	VTIVCE050LB	2371,32
63	VTIVCE063L	2022,19	VTIVCE063LB	3046,99	

vannes pvc pn16 bars

Vanne ASTORE femelle taraudée

G	RÉFÉRENCE	CART.	EURO/H.T.
	3/8	S321016VE	30 19,14
	1/2	S321020VE	30 21,36
	3/4	S321025VE	30 22,86
	1	S321032VE	15 27,47
	1 1/4	S321040VE	14 36,68
	1 1/2	S321050VE	6 36,68
	2	S321063VE	6 48,46
	2 1/2	S321075VE	2 179,89
	3*	S321090VE	2 240,35

Femelle taraudée siège de bille réglable double union, poignée bleue
**PN 10 bars

Vanne S321 femelle taraudée

G	RÉFÉRENCE	CART.	EURO/H.T.
	1/2	S321020U	110 14,63
	3/4	S321025U	60 14,94
	1	S321032U	45 22,05
	1 1/4	S321040U	28 26,80
	1 1/2	S321050U	16 35,46
	2	S321063U	10 49,62

Femelle taraudée, double union, poignée bleue

Vanne 302 femelle à coller

Ø	RÉFÉRENCE	CART.	EURO/H.T.
	16	S302016	120 13,39
	20	S302020	- 13,39
	25	S302025	80 14,38
	32	S302032	60 16,69
	40	S302040	30 22,40
	50	S302050	20 24,56
	63	S302063	- 40,15

Femelle à coller, simple union avec joint EPDM, PVC

Vanne 301 femelle taraudée

G	RÉFÉRENCE	CART.	EURO/H.T.
	3/8	S301016	120 13,07
	1/2	S301020	120 13,07
	3/4	S301025	80 13,94
	1	S301032	60 16,20
	1 1/4	S301040	30 23,46
	1 1/2	S301050	20 23,70
	2	S301063	10 32,69
	2 1/2	S301075	4 119,90
	4	S301110	2 270,49

Femelle taraudée, simple union, joint EPDM, PVC

Vanne 322 femelle à coller

Ø	RÉFÉRENCE	CART.	EURO/H.T.
	16	S322016	120 16,75
	20	S322020	120 16,75
	25	S322025	70 18,48
	32	S322032	50 22,47
	40	S322040	30 30,29
	50	S322050	20 27,92
	63	S322063	10 30,74
	75	S322075	3 149,90
	90	S322090	3 207,84
	110	S322110	2 264,22

Femelle à coller, double union avec joint EPDM, PVC

Vanne 321 femelle taraudée

G	RÉFÉRENCE	CART.	EURO/H.T.
	3/8	S321016	120 17,25
	1/2	S321020	120 17,25
	3/4	S321025	70 23,10
	1	S321032	50 23,10
	1 1/4	S321040	30 31,09
	1 1/2	S321050	20 31,09
	2	S321063	10 44,86
	3	S321090	3 203,00
	4	S321110	2 269,43

Femelle taraudée, double union, joint EPDM, PVC

Vanne mixte fem. tar./mâle fileté

G	RÉFÉRENCE	CART.	EURO/H.T.
	3/8	S303016	120 11,65
	1/2	S303020	120 11,65
	3/4	S303025	80 15,05
	1	S303032	60 16,08
	1 1/2	S303050	20 28,81
	2	S303063	10 57,87

Femelle taraudée/mâle fileté, double union avec joint EPDM, PVC

vannes papillon

Vanne papillon

	Ø	RÉFÉRENCE	€URO/H.T.	RÉFÉRENCE	€URO/H.T.
VANNE SEULE À commande manuelle Ø50 au Ø225		- Vanne seule -		- Vanne + kit -	
	50	SFEOV050	134,39	SFEOV050C	197,16
VANNE + KIT À commande manuelle Livrée avec collet bride et boulonnerie Ø50 au Ø225	63	SFEOV063	147,45	SFEOV063C	201,65
	75	SFEOV075	158,64	SFEOV075C	215,38
	90	SFEOV090	178,21	SFEOV090C	281,60
	110	SFEOV110	197,64	SFEOV110C	320,80
	125	SFEOV125	226,20	SFEOV125C	388,76
	140	SFEOV140	226,20	SFEOV140C	400,98
	160	SFEOV160	276,41	SFEOV160C	544,04
	200	SFEOV200	411,53	SFEOV200C	697,18
	225	SFEOV225	423,89	SFEOV225C	802,51
	250	SFEOVCR250	1874,36	SFEOVCR250C	1864,87
315	SFEOVCR315	3250,71	SFEOVCR315C	3344,02	

Les vannes papillon peuvent être fournies avec des volants en option

Vanne papillon motorisée

	Ø	RÉFÉRENCE	€URO/H.T.	RÉFÉRENCE	€URO/H.T.
		- Standard -		- Avec bloc de sécurité -	
	50	FEOVCE050	1099,40	FEOVCE050B	1841,00
	63	FEOVCE063	1117,10	FEOVCE063B	1860,46
	75	FEOVCE075	1149,11	FEOVCE075B	1892,48
	90	FEOVCE090	1566,41	FEOVCE090B	2432,27
	110	FEOVCE110	1691,78	FEOVCE110B	2557,64
	140	FEOVCE140	2477,52	FEOVCE140B	3911,83
	160	FEOVCE160	2583,34	FEOVCE160B	4017,65
	225	FEOVCE225	3049,64	FEOVCE225B	4483,96

- Pression de service 10 bars / vanne PVC. • Température de fluide de 0°C à 60°C
- Température actionneur de -10°C à 55°C (et + 40°C avec bloc de sécurité). Étanchéité EPDM/Siège PTFE
- Protection IP66. Commande manuelle de secours • Multi-tensions : 12V à 48V et 100V à 240V.

Kit accessoires pour vannes papillon

	Ø	RÉFÉRENCE	NB BOULONS	LONG.	CART.	€URO/H.T.
	50	SKITACC050	4	-	-	31,84
	63	SKITACC063	4	-	-	42,95
	75	SKITACC075	4	140	2	65,01
	90	SKITACC090	8	140	-	107,65
	110	SKITACC110	8	160	2	125,42
	125	SKITACC125	8	160	-	165,77
	140	SKITACC140	8	180	-	201,37
	160	SKITACC160	8	200	-	306,79
	200**	SKITACC200	8	220	-	408,21
	225**	SKITACC225	8	220	-	511,99
250**	SKITACC250	12	315	2	1054,03	

Livré avec collet porte-bridés + brides mobiles + boulonnerie. PN16/**PN10 bars

VANNE À OPERCULE



TARIFS SUR DEMANDE
00 377 93 101 122
Appel non surtaxé*

VANNES PAPIILLON inox ou fonte, manuelles ou motorisées



*Des coûts supplémentaires peuvent s'appliquer en fonction des opérateurs

vannes papillon système netvitc®

PRINCIPE DE MONTAGE



Coller l'adaptateur



Placer le joint et le corps dans le sens de l'écoulement de l'eau



Placer la bride et la fixer avec les vis



Répéter l'opération pour l'autre partie de la vanne



La vanne est prête à fonctionner



Vanne papillon Netvitc®

	Ø	PN	RÉFÉRENCE	CARTON	€URO/H.T.
	63	10	VPNS063	2	252,97
	75	10	VPNS075	2	275,49
	90	10	VPNS090	2	342,49
	110	10	VPNS110	2	360,40
	125	10	VPNS125	2	424,36
	140	10	VPNS140	2	513,97
	160	6	VPNS160	2	671,56
	200	6	VPNS200	1	934,67
	225	6	VPNS225	1	934,67



AVEC NETVITC®



SANS NETVITC®



Grâce à son empiètement réduit, le système NETVITC® permet de poser les canalisations au plus près du mur.

clapets anti-retour

Clapet à ressort

Ø	RÉFÉRENCE	CART.	EURO/H.T.
32	SCLAR032	50	40,69
40	SCLAR040	6	62,47
50	SCLAR050	20	65,87
63	SCLAR063	10	76,98



Femelles à coller, double union joint EPDM, PN 16 bars

Clapet à boule

Ø	RÉFÉRENCE	CART.	EURO/H.T.
16	SVFO311016	-	15,93
20	SVFO311020	120	17,18
25	SVFO311025	80	18,61
32	SVFO311032	25	22,88
40	SVFO311040	30	29,32
50	SVFO311050	20	46,15
63	SVFO311063	10	59,04



Prévu pour une installation verticale uniquement. PN 16 bars
Femelles à coller, double union joint EPDM

Clapet à battant - kit clapet à battant + accessoires

Ø	DN	CART.	RÉFÉRENCE	EURO/H.T.	RÉFÉRENCE	EURO/H.T.	
			- Clapet à battant seul -		- kit clapet + accessoires -		
	63	50	15	SCLAB063	47,00	SCLAB063C	120,11
	75	65	2	SCLAB075	50,68	SCLAB075C	111,85
	90	80	2	SCLAB090	56,79	SCLAB090C	147,63
	110	100	2	SCLAB110	68,45	SCLAB110C	180,04
	125	125	2	SCLAB125	75,09	SCLAB125C	249,70
	140	125	2	SCLAB140	89,49	SCLAB140C	255,70
	160	150	2	SCLAB160	96,52	SCLAB160C	342,01
	200	175	2	SCLAB200	134,87	SCLAB200C	437,60
	225	200	2	SCLAB225	140,29	SCLAB225C	481,55
	250	250	-	SCLAB250	146,52	SCLAB250C	1159,72



CLAPET SEUL
Corps PVC, joints EPDM, PN6 bars



KIT CLAPET+ACCESSOIRES
Livré avec collet porte-brides + brides mobiles + boulonnerie.

Clapet anti-retour avec auto-fermeture

Ø	DN	RÉFÉRENCE	EURO/H.T.
90	80	CLAB090NS	306,73
110	100	CLAB110NS	339,13
125	110	CLAB125NS	392,59
140	125	CLAB140NS	458,93
160	150	CLAB160NS	573,50
200 / 225	200	CLAB200NS	754,30
250	250	CLAB250NS	1140,63
315	300	CLAB315NS	1410,77



Position ouverte



Position fermée



Kit accessoires à commander en complément



PLUS DE DÉTAILS
PAGE 202



CLAPETS EN FONTE

Fonte avec papillon inox ou tout inox, simple ou à double battant



MANCHONS ANTIVIBRATOIRES



TARIFS SUR DEMANDE
00 377 93 101 122
Appel non surtaxé*

*Des coûts supplémentaires peuvent s'appliquer en fonction des opérateurs

clapets anti-retour

Clapet à battant



Ø	PN	RÉFÉRENCE	CARTON	EURO/H.T.
32	10	SCAR032P	40	36,60
40	10	SCAR040P	20	52,72
50	10	SCAR050	20	67,24
63	10	SCAR063	20	88,90

Clapet à piston



Ø	PN	RÉFÉRENCE	CARTON	EURO/H.T.
20	16	S822020	10	96,50
25	16	S822025	10	123,94
32	16	S822032	10	135,03
40	10	S822040	6	181,58
50	10	S822050	6	209,95
63	10	S822063	6	286,37

Avec manchons union 2 pièces, femelles à coller, joints EPDM



PRODUITS COMPLÉMENTAIRES

Kits joint pour clapet à piston

Diamètre Ø50
SKIT822050 12,89€/l'unité

Diamètre Ø63
SKIT822063 17,53€/l'unité

Clapet à piston

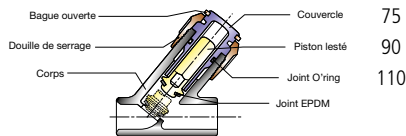

Ø	PN	RÉFÉRENCE	CARTON	EURO/H.T.
75	10	S822075	2	714,52
90	6	S822090	-	766,09
110	6	S822110	-	915,25

Femelles à coller, joint EPDM.
Également disponible en version taraudée

Clapet anti-retour transparent Netvite®



Ø	RÉFÉRENCE	CARTON	EURO/H.T.
40	CLARBNT040	-	n.c.
50	SCLARBNT050	4	99,87
63	SCLARBNT063	4	129,81
75	SCLARBNT075	4	157,02
90	SCLARBNT090	4	373,25
110	CLARBNT110	4	535,78
125	CLARBNT125	2	638,22
140	CLARBNT140	-	1150,66
160	CLARBNT160	-	1270,18
200	CLARBNT200	-	1536,95

Clapet de pied avec ressort



Ø	PN	RÉFÉRENCE	CART.	EURO/H.T.
32	10	SCLAPCR32	10	25,20
40	10	SCLAPCR40	6	29,13
50	10	SCLAPCR50	6	38,52
63	10	SCLAPCR63	4	54,05
75	10	SCLAPCR75	4	124,82
90	10	SCLAPCR90	2	161,06
110	10	SCLAPCR110	-	172,58

Clapet de pied Netvite® à coller



Ø	RÉFÉRENCE	EURO/H.T.
90	CPH090	353,42
110	CPH110	517,45
125	CPH125	842,03
140	CPH140	885,52
160	CPH160	976,73
200	CPH200	1198,01

Filtres à tamis

Filtre à tamis

	Ø	PN	RÉFÉRENCE	CARTON	EURO/H.T.
	50	10	SRVUIT50	6	232,44
	63	10	SRVUIT63	6	311,54

- Corps transparent et tamis en PVC
- Unions avec embouts femelles à coller
- Protection : retient les impuretés qui risquent de bloquer le battant des clapets
- Installation horizontale ou verticale
- Pas de perforation : 1.5 mm
- Finesse de filtration : 500µ

Filtre à tamis à coller Netvitc®

	Ø	RÉFÉRENCE	CARTON	EURO/H.T.
	90	FTNS090	-	489,93
	110	FTNS110	-	545,99
	125	FTNS125	-	646,45
	140	FTNS140	-	1168,51
	160	FTNS160	-	1292,10
	200	FTNS200	-	1529,08

voyants de contrôle

Voyant de contrôle

	Ø	RÉFÉRENCE	CARTON	EURO/H.T.
	50	SVOYMAN050	-	18,67
	63	SVOYMAN063	-	25,95

Voyant de contrôle

	Ø	PN	RÉFÉRENCE	CARTON	EURO/H.T.
	50	6	SVOYCO50	12	36,81
	63	6	SVOYCO63	12	45,35
	75	10	SVOYCO75	-	115,45
	90	10	SVOYCO90	4	140,65
	110	10	SVOYC110	2	174,52
	125	10	SVOYC125	2	205,48
	140	10	SVOYC140	-	259,20
	160	10	SVOYC160	-	369,58
	200	10	SVOYC200	-	402,93
	225	10	SVOYC225	-	535,50

Femelles à coller.
Boulonnerie acier zingué

Voyant de contrôle transparent Netvitc®

	Ø	RÉFÉRENCE	CARTON	EURO/H.T.
	40	VOYC040NS	-	146,08
	50	SVOYC050NS	10	95,18
	63	SVOYC063NS	10	114,98
	75	VOYC075NS	10	201,72
	90	VOYC090NS	4	254,95
	110	VOYC110NS	4	282,89
	125	VOYC125NS	2	312,56
	140	VOYC140NS	-	419,76
	160	SVOYC160NS	2	372,50
	200	VOYC200NS	-	715,07

PN10. Femelles à coller

raccords compression pn16 bars

Raccords compression en polypropylène pour tuyaux polyéthylène haute et basse densité.

- Corps injecté en copolymères de polypropylène (PP-B) conformément aux prescriptions sanitaires internationales pour le transport de l'eau potable et des liquides alimentaires
- Bague d'agrafage en résine polyacétal (POM)
- Joint torique en NBR

Serrage extérieur sur tube polyéthylène haute et basse densité du diamètre 16 au diamètre 90.

Raccordement fileté ou taraudé de 3/8" à 4" pas du gaz.

Pression maximum de service : PN 16 bars du \varnothing 16 au \varnothing 63 - PN 10 bars du \varnothing 75 au \varnothing 90.

Température maximum d'exercice : 80°C.

Attestation de Conformité Sanitaire du Laboratoire de Nancy. Conforme aux principales normes en vigueur : ISO 3507-DIN 8072-DIN 8074-UNI 7611-UNI 7990-UNI ISO 228/1-BS 21-ISO 228



Haute résistance aux chocs, à la température et aux U.V.

Libre-Service



Étiquettes recto-verso indéchirables en plastique et résistantes à l'eau avec code couleur et code-barres

Manchon réduit

$\varnothing \times G$	RÉFÉRENCE	CART.	EURO/H.T.
20 × 16	S51220A	70	6,50
25 × 20	S51225B	44	6,77
32 × 20	S51232B	25	8,59
32 × 25	S51232C	24	8,83
40 × 25	S51240C	18	12,49
40 × 32	S51240D	16	12,49
50 × 32	S51250D	22	18,40
50 × 40	S51250E	11	18,59
63 × 40	S51263E	20	22,61
63 × 50	S51263F	20	22,84
90 × 75	S51290H	8	96,15



Manchon égal

$\varnothing \times G$	RÉFÉRENCE	CART.	EURO/H.T.
16 × 16	S510016	90	5,58
20 × 20	S510020	75	5,71
25 × 25	S510025	32	7,14
32 × 32	S510032	24	9,20
40 × 40	S510040	10	14,51
50 × 50	S510050	9	20,26
63 × 63	S510063	15	27,46
75 × 75	S510075	14	61,43
90 × 90	S510090	8	96,12



Raccord mâle

$\varnothing \times G$	RÉFÉRENCE	CART.	EURO/H.T.
16 × 1/2	S51116B	150	3,50
16 × 3/4	S51116C	90	3,50
20 × 1/2	S51120B	115	3,50
20 × 3/4	S51120C	90	3,33
25 × 1/2	S51125B	57	4,66
25 × 3/4	S51125C	55	4,66
25 × 1	S51125D	60	4,66
32 × 3/4	S51132C	40	6,15
32 × 1	S51132D	35	6,15
32 × 1 1/4	S51132E	34	6,15
40 × 1	S51140D	17	8,83
40 × 1 1/4	S51140E	18	8,83
40 × 1 1/2	S51140F	22	8,83
50 × 1 1/4	S51150E	14	10,68
50 × 1 1/2	S51150F	14	10,97
50 × 2	S51150G	12	11,49
63 × 1 1/2	S51163F	30	17,47
63 × 2	S51163G	30	17,47
75 × 2	S51175G	20	39,62
75 × 2 1/2	S51175H	18	40,17
90 × 2	S51190G	12	46,92



Coude 90° égal

$\varnothing \times G$	RÉFÉRENCE	CART.	EURO/H.T.
16 × 16	S513016	45	5,71
20 × 20	S513020	65	5,82
25 × 25	S513025	32	7,27
32 × 32	S513032	18	10,11
40 × 40	S513040	10	15,65
50 × 50	S513050	6	21,87
63 × 63	S513063	14	30,20
75 × 75	S513075	9	66,77
90 × 90	S513090	6	74,97



raccords compression pn16 bars

Raccord femelle

$\emptyset \times G$	RÉFÉRENCE	CART.	EURO/H.T.
16 × ½	S60116B	90	4,66
20 × ½	S60120B	105	4,73
20 × ¾	S60120C	90	4,48
25 × ½	S60125B	55	5,71
25 × ¾	S60125C	50	5,71
25 × 1	S60125D	48	5,98
32 × ½	S60132B	35	7,27
32 × ¾	S60132C	35	7,27
32 × 1	S60132D	30	7,27
32 × 1¼	S60132E	35	7,27
40 × 1	S60140D	22	10,38
40 × 1¼	S60140E	15	14,51
40 × 1½	S60140F	22	10,38
50 × 1¼	S60150E	15	13,69
50 × 1½	S60150F	14	14,51
50 × 2	S60150G	15	14,51
63 × 2	S60163G	26	19,72
75 × 2½	S60175H	20	40,41
90 × 3	S60190I	12	50,67



Coude 90° femelle

$\emptyset \times G$	RÉFÉRENCE	CART.	EURO/H.T.
16 × ½	S51816B	400	5,59
20 × ½	S51820B	95	5,71
20 × ¾	S51820C	70	5,71
25 × ½	S51825B	53	7,62
25 × ¾	S51825C	50	7,62
25 × 1	S51825D	30	7,62
32 × ½	S51832B	30	9,96
32 × ¾	S51832C	30	9,96
32 × 1	S51832D	28	9,96
32 × 1¼	S51832E	30	11,50
40 × 1¼	S51840E	14	14,74
40 × 1½	S51840F	15	14,74
50 × 1½	S51850F	9	20,00
50 × 2	S51850G	10	20,00
63 × 2	S51863G	20	25,06
63 × 2½	S51863H	5	25,06
75 × 2½	S51875H	14	58,76
90 × 3	S51890I	8	80,17



Coude 90° mâle

$\emptyset \times G$	RÉFÉRENCE	CART.	EURO/H.T.
16 × ½	S51916B	120	5,10
20 × ½	S51920B	70	5,10
20 × ¾	S51920C	70	5,10
25 × ½	S51925B	40	7,37
25 × ¾	S51925C	54	6,57
25 × 1	S51925D	40	6,57
32 × ¾	S51932C	30	10,21
32 × 1	S51932D	30	9,15
32 × 1¼	S51932E	30	9,15
40 × 1¼	S51940E	15	13,00
40 × 1½	S51940F	10	13,00
50 × 1½	S51950F	18	17,88
50 × 2	S51950G	10	17,88
63 × 2	S51963G	20	22,44



Té 90° égal

$\emptyset \times \emptyset \times \emptyset$	RÉFÉRENCE	CART.	EURO/H.T.
16 × 16 × 16	S514016	55	8,72
20 × 20 × 20	S514020	40	8,72
25 × 25 × 25	S514025	20	10,87
32 × 32 × 32	S514032	10	14,04
40 × 40 × 40	S514040	5	25,33
50 × 50 × 50	S514050	4	32,03
63 × 63 × 63	S514063	8	40,06
75 × 75 × 75	S514075	5	80,63
90 × 90 × 90	S514090	4	113,20



Té 90° réduit

$\emptyset \times \emptyset \times \emptyset$	RÉFÉRENCE	CART.	EURO/H.T.
25 × 20 × 25	S51725B	23	11,88
32 × 25 × 32	S51732C	14	15,12
40 × 32 × 40	S51740D	8	24,50
50 × 40 × 50	S51750E	8	51,62
63 × 50 × 63	S51763F	8	74,18



raccords compression pn16 bars

Té dérivation mâle

$\emptyset \times G \times \emptyset$	RÉFÉRENCE	CART.	EURO/H.T.
 16 × ½ × 16	S51616B	40	5,98
20 × ½ × 20	S51620B	40	6,38
20 × ¾ × 20	S51620C	40	6,38
25 × ¾ × 25	S51625C	25	8,43
25 × 1 × 25	S51625D	25	8,43
32 × 1 × 32	S51632D	15	11,36
32 × 1¼ × 32	S51632E	15	10,87
40 × 1¼ × 40	S51640E	12	16,71
50 × 1½ × 50	S51650F	10	23,37
63 × 2 × 63	S51663G	12	34,92

Té dérivation femelle

$\emptyset \times G \times \emptyset$	RÉFÉRENCE	CART.	EURO/H.T.
 20 × ½ × 20	S51520B	40	7,62
20 × ¾ × 20	S51520C	40	7,62
25 × ½ × 25	S51525B	28	9,72
25 × ¾ × 25	S51525C	25	9,72
25 × 1 × 25	S51525D	25	9,72
32 × ½ × 32	S51532B	15	13,43
32 × ¾ × 32	S51532C	15	13,43
32 × 1 × 32	S51532D	15	13,43
32 × 1¼ × 32	S51532E	15	13,43
40 × 1 × 40	S51540D	10	20,32
40 × 1¼ × 40	S51540E	8	20,32
40 × 1½ × 40	S51540F	10	20,32
50 × 1½ × 50	S51550F	10	27,05
63 × 2 × 63	S51563G	11	39,58
75 × 2½ × 75	S51575H	8	69,66
90 × 3 × 90	S51590I	4	162,73

Raccord à bride

\emptyset	RÉFÉRENCE	CART.	EURO/H.T.
 50	SP714050	-	47,46
63	SP714063	18	59,70

Bouchon

\emptyset	RÉFÉRENCE	CART.	EURO/H.T.
 16	S521016	150	3,86
20	S521020	125	4,01
25	S521025	65	4,99
32	S521032	40	6,38
40	S521040	24	9,44
50	S521050	9	13,00
63	S521063	30	18,16
75	S521075	23	40,01
90	S521090	16	66,82

Vanne compression

\emptyset	RÉFÉRENCE	CART.	EURO/H.T.
 20	SVANEC20	30	31,54
25	SVANEC25	15	44,19
32	SVANEC32	12	49,22
40	SVANEC40	5	71,60

Applique murale

$\emptyset \times G$	RÉFÉRENCE	CART.	EURO/H.T.
 20 × ½	S52420B	50	8,16
25 × ¾	S52425C	42	10,76

raccords rapides pour tuyaux spirales

AVANTAGES

Les raccords rapides pour tuyau souple spiralé ne sont pas montés par collage mais en utilisant la force de compression et une liaison étanche par joint torique. La bague de serrage maintient le tuyau en position et le joint torique garantit une liaison étanche sans problème. Les raccords rapides permettent également de réduire le délai d'attente avant la mise en eau. Ils ont été spécialement conçus pour des pressions allant jusqu'à 4 bars maximum, ce qui est largement suffisant pour la plupart des installations de filtration.

Raccord mâle

$\emptyset \times \emptyset$	RÉFÉRENCE	CART.	€URO/H.T
 50 x 50 63 x 63	Compression x mâle à coller		
	SRSRM5050	30	16,91
	SRSRM6363	25	27,54

Raccord fileté mâle

$\emptyset \times G$	RÉFÉRENCE	CART.	€URO/H.T
 50 x 1/2 50 x 2 63 x 2	Compression x filetage mâle + joint		
	SRSRM50F	25	19,61
	SRSRM50G	24	22,82
	SRSRM63G	36	28,98

Raccord femelle

$\emptyset \times \emptyset$	RÉFÉRENCE	CART.	€URO/H.T
 50 x 50 63 x 63	Compression x femelle à coller		
	SRSRF5050	24	17,20
	SRSRF6363	25	27,54

Raccord taraudé femelle

$\emptyset \times G$	RÉFÉRENCE	CART.	€URO/H.T
 50 x 1/2 63 x 2	Compression x taraudage femelle		
	SRSRF50F	24	20,40
	SRSRF63G	25	30,33

Manchon égal

$\emptyset \times \emptyset$	RÉFÉRENCE	CART.	€URO/H.T
 50 x 50 63 x 63	Compression		
	SRSMAN5050	20	31,41
	SRSMAN6363	18	45,76

Coude à 90°

$\emptyset \times \emptyset$	RÉFÉRENCE	CART.	€URO/H.T
 50 x 50 63 x 63	Compression		
	SRSC5050	10	28,58
	SRSC6363	15	51,62

Coude à 90° fileté mâle

$\emptyset \times G$	RÉFÉRENCE	CART.	€URO/H.T
 50 x 1/2	Compression x filetage mâle		
	SRSRCM50F	25	20,29

Coude à 90° femelle

$\emptyset \times \emptyset$	RÉFÉRENCE	CART.	€URO/H.T
 50 x 50 63 x 63	Compression x femelle à coller		
	SRSRCF5050	25	17,72
	SRSRCF6363	25	30,45

Té à 90°

$\emptyset \times \emptyset \times \emptyset$	RÉFÉRENCE	CART.	€URO/H.T
 50 x 50 x 50 63 x 63 x 63	Compression		
	SRST5050	8	44,39
	SRST6363	10	70,73

Té à 90° d'adaptation femelle

$\emptyset \times \emptyset \times \emptyset$	RÉFÉRENCE	CART.	€URO/H.T
 50 x 50 x 50 63 x 63 x 63	Compression x femelle à coller		
	SRSTF5050	18	19,42
	SRSTF6363	16	32,41

MATIÈRE

Corps et écrou en PVC
Bague d'agrafage en résine polyacétal (POM)
Joint torique en NBR

Clé de montage

\emptyset	RÉFÉRENCE	CART.	€URO/H.T
 50 63	SRSCL50	40	5,67
	SRSCL63	10	6,59

colliers de prise en charge

Colliers 2 boulons standard

	Ø x G	RÉFÉRENCE	COND	EURO/H.T.
	20 x 1/2	S50320B	150	5,61
	25 x 1/2	S50325B	120	3,82
	25 x 3/4	S50325C	120	3,03
	32 x 1/2	S50332B	100	3,82
	32 x 3/4	S50332C	100	3,22
	32 x 1	S50332D	60	4,21
	40 x 1/2	S50340B	60	4,62
	40 x 3/4	S50340C	60	4,53
	40 x 1	S50340D	60	4,63
	50 x 1/2	S50350B	50	5,53
	50 x 3/4	S50350C	50	4,63
	50 x 1	S50350D	50	5,53

Colliers 2 boulons renforcés

	Ø x G	RÉFÉRENCE	COND	EURO/H.T.
	20 x 1/2	S50520B	150	7,73
	25 x 1/2	S50525B	120	7,92
	25 x 3/4	S50525C	120	7,92
	32 x 1/2	S50532B	100	8,74
	32 x 3/4	S50532C	100	8,74
	32 x 1	S50532D	60	9,14
	40 x 1/2	S50540B	60	9,35
	40 x 3/4	S50540C	60	9,35
	40 x 1	S50540D	60	9,35
	50 x 1/2	S50550B	50	10,14
	50 x 3/4	S50550C	50	10,14
	50 x 1	S50550D	50	10,14

Colliers 4 boulons standard

	Ø x G	RÉFÉRENCE	COND	EURO/H.T.
	63 x 1/2	S50363B	75	7,92
	63 x 3/4	S50363C	75	6,52
	63 x 1	S50363D	75	7,92
	63 x 1 1/4	S50363E	70	8,03
	63 x 1 1/2	S50363F	70	7,92
	75 x 1/2	S50375B	50	12,66
	75 x 3/4	S50375C	50	12,57
	75 x 1	S50375D	50	12,57
	75 x 1 1/4	S50375E	45	12,66
	75 x 1 1/2	S50375F	45	12,57
	75 x 2	S50375G	45	12,66
	90 x 1/2	S50390B	40	14,97
	90 x 3/4	S50390C	40	14,97
	90 x 1	S50390D	40	14,86
	90 x 1 1/4	S50390E	35	14,86
	90 x 1 1/2	S50390F	35	14,97
	90 x 2	S50390G	35	14,97
	110 x 1/2	S50311B	25	15,67
	110 x 3/4	S50311C	25	15,67
	110 x 1	S50311D	-	15,67
	110 x 1 1/2	S50311F	25	15,67
	110 x 2	S50311G	25	15,67
	110 x 3	S50311I	20	24,01

Colliers 4 boulons renforcés

	Ø x G	RÉFÉRENCE	COND	EURO/H.T.
	63 x 1/2	S50563B	75	12,97
	63 x 3/4	S50563C	75	12,97
	63 x 1	S50563D	75	12,97
	63 x 1 1/4	S50563E	70	12,97
	63 x 1 1/2	S50563F	70	12,97
	75 x 1/2	S50575B	50	16,87
	75 x 3/4	S50575C	50	16,87
	75 x 1	S50575D	50	16,87
	75 x 1 1/4	S50575E	45	16,87
	75 x 1 1/2	S50575F	45	16,87
	75 x 2	S50575G	45	16,87
	90 x 1/2	S50590B	40	19,39
	90 x 3/4	S50590C	40	19,27
	90 x 1	S50590D	40	19,27
	90 x 1 1/4	S50590E	35	19,27
	90 x 1 1/2	S50590F	35	19,39
	90 x 2	S50590G	35	19,27
	110 x 1/2	S50511B	25	22,70
	110 x 3/4	S50511C	25	22,70
	110 x 1	S50511D	25	22,70
	110 x 1 1/4	S50511E	25	22,70
	110 x 1 1/2	S50511F	25	22,70
	110 x 2	S50511G	25	22,70
	125 x 3/4	S50513C	30	28,94
125 x 1	S50513D	30	28,94	
125 x 1 1/2	S50513F	30	28,94	
125 x 2	S50513G	30	28,94	

Colliers 6 boulons renforcés

	Ø x G	RÉFÉRENCE	COND	EURO/H.T.
	140 x 1	S50515D	20	42,60
	140 x 1 1/4	S50515E	20	42,60
	140 x 1 1/2	S50515F	20	42,60
	140 x 2	S50515G	20	42,60
	140 x 2 1/2	S50515H	20	70,22
	140 x 3	S50515I	20	70,22
	160 x 1	S50517D	16	60,67
	160 x 1 1/4	S50517E	-	60,67
	160 x 1 1/2	S50517F	-	60,67
	160 x 2	S50517G	16	60,67
	160 x 3	S50517I	15	86,48
	200 x 1 1/4	S50521E	8	244,13
	200 x 1 1/2	S50521F	8	244,13
	200 x 2	S50521G	8	244,13
	200 x 3	S50521I	8	250,66

Colliers 6 boulons renforcés

	Ø x G	RÉFÉRENCE	COND	EURO/H.T.
	225 x 1 1/4	S50523E	7	291,83
	225 x 1 1/2	S50523F	7	291,83
	225 x 2	S50523G	7	291,83
	225 x 3	S50523I	7	291,83
	250 x 1 1/4	S50526E	-	343,99
	250 x 1 1/2	S50526F	-	324,19
	250 x 2	S50526G	7	316,05
	250 x 3	S50526I	7	352,22
	250 x 4	S50526L	-	352,22
	315 x 2	S50533G	4	432,30
	315 x 3	S50533I	4	448,77
	315 x 4	S50533L	4	448,77



tuyaux et tubes



Tuyaux Spirales

FITT B-ACTIVE FLEX.....	211	FITT IDROFLEX.....	212
FITT BARRIER CDS.....	212	HYDROSPIR ET AUTRES SPIRALÉS.....	212

Tubes Rigides

FITT B-ACTIVE RIGID.....	213	COLLIERS DE FIXATION.....	215
TUBES INTERPOOL.....	214	TUBES PE.....	215
TUBES PVC PRESSION.....	214		

12

fitt b-active: résistant, flexible, sûr

FITT B-Active Flex: la technologie **EVO TECH** rend le tuyau 6 fois plus résistant à la fissuration, selon la norme EN ISO 3994, et le protège tout en conservant ses caractéristiques de haute flexibilité et de faible rayon de courbure.

FITT B-Active Flex a fait l'objet d'une Analyse du Cycle de Vie (ACV), conformément aux normes internationales ISO 14040 et ISO 14044

FITT B-Active Rigid: la technologie **SHOCK WAVE** rend le tube 40 fois plus résistant aux chocs par rapport à l'exigence minimum de la norme EN ISO 1452, idéal pour être installé même en présence de températures basses.

Les tubes et tuyaux **FITT B-Active Flex & Rigid** sont parfaitement intégrables et garantissent le maximum de sécurité, de résistance et de durée dans le temps.

bactive.fitt.com
FITT.com



*FITT offre une garantie de dix ans et une couverture d'assurance décennale.



FITT B-Active Flex



Découvrez de LCA



FITT B-Active Rigid

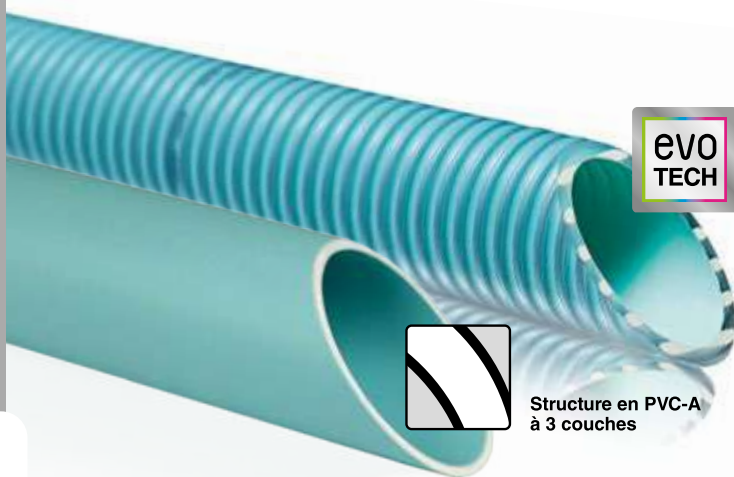

Encore plus résistant
contre la fissuration



Structure en PVC-A
à 3 couches

fitt®

FITT POOL & SPA SOLUTIONS



fitt b-active flex



Spirale de renforcement anti-chocs et anti-écrasements en PVC rigide (technologie brevetée D-SHAPE)

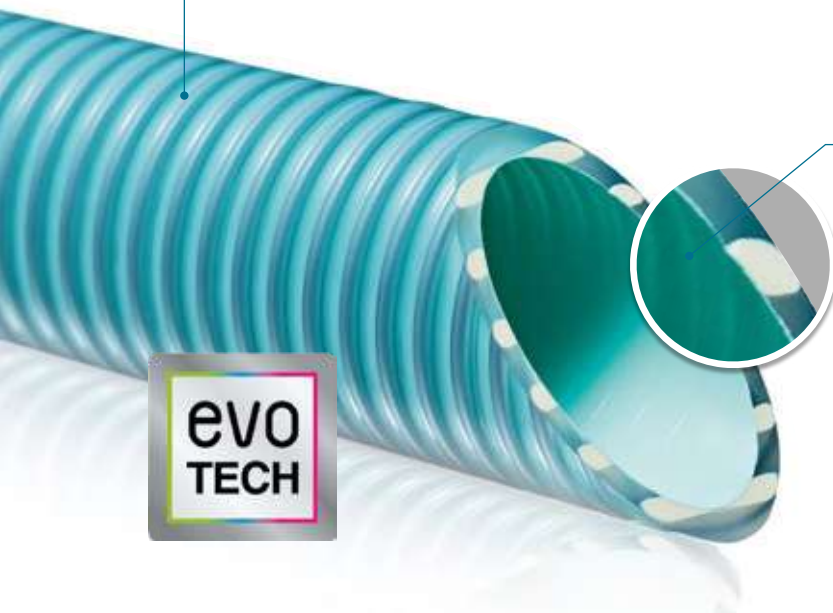

Couche de protection intérieure anti-chlore (technologie brevetée CDS)



EVO TECH : technologie anti-fissuration révolutionnaire qui le rend 6 fois plus résistant que les tuyaux spiralés standards



Garantie 10 ans : produit et assurance civile*



*FITT offre une garantie de 10 ans doublée d'une assurance civile comprenant également les coûts d'excavation, de démontage et de remblayage. Les garanties sont directement marquées sur les tubes. Pour plus d'informations, rendez-vous sur le site bactive.fitt.com



Packaging : couronnes emballées sous film polyéthylène de protection anti-salissures et anti-UV

Ø EXTERNE	PRESSIION DE SERVICE	RAYON DE COURBURE	LONGUEUR	RÉFÉRENCE	ROULEAUX / PALETTE	€URO/H.T./ML
m m	bar		m l			
50	6	-	25	SSPIBACT5025	12	11,59
			50	SSPIBACT5050	8	11,59
63	4		25	SSPIBACT6325	6	14,41



fitt barrier cds



Ø × EP	COURONNE	RÉFÉRENCE	PALETTE	EURO/H.T./ML
50 × 4.0	25 ML	SSPICDS5025	300 ML	10,02
50 × 4.0	50 ML	SSPICDS5050	400 ML	10,02
63 × 4.0	25 ML	SSPICDS6325	150 ML	12,40



Homologation TÜV no. Z1 05 08 55285001 soumis à un contrôle permanent.



Technologie brevetée CDS
(Couche de protection intérieure anti-chlore)



Technologie Barrier et spirale de renforcement PVC
(antichoc, anti-écrasement et anti-migration)

fitt idroflex



Ø	COURONNE	RÉFÉRENCE	PALETTE	EURO/H.T./ML
50	25 ML	SSPIDM5025B	300 ML	6,51
50	50 ML	SSPIDM5050B	400 ML	6,51
63	25 ML	SSPI6325	150 ML	11,22

hydrospir et autres spirales



Hydrospir



Ø	COURONNE	RÉFÉRENCE	PALETTE	EURO/H.T./ML
50	25 ML	SSPINT5025	300 ML	6,51
50	50 ML	SSPINT5050	450 ML	6,51
63	25 ML	SSPINT6325	225 ML	11,22



Spirales Ø 25, 32, 38, 40 et 75

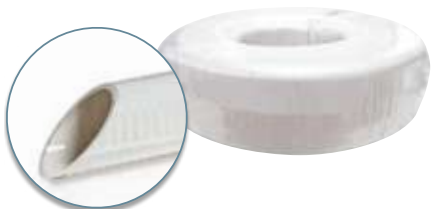

Ø	COURONNE	RÉFÉRENCE	PALETTE	EURO/H.T./ML
25	50 ML	SSPI2550	2200 ML	4,64
32	25 ML	SSPI3225	900 ML	5,62
38	25 ML	SSPI3825	300 ML	8,47
40	25 ML	SSPI4025	1100 ML	6,19
75	25 ML	SSPI7525	175 ML	26,52



fitt b-active rigid



Technologie brevetée ShockWave
Excellente résistance aux chocs, aux mouvements de terrain et aux attaques chimiques internes



Haute résistance au froid jusqu'à -10°C

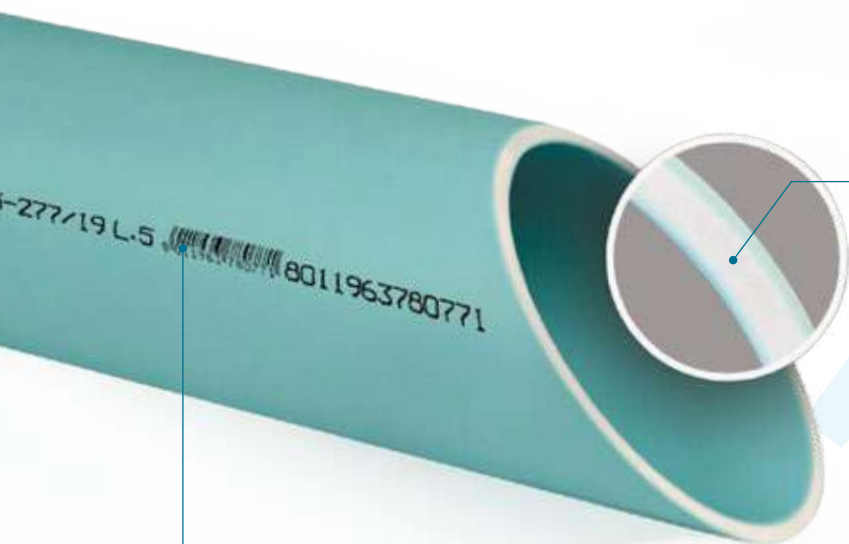

Structure 3 couches en PVC-A



Marquage des tubes pour une traçabilité et une identification parfaite



Répond parfaitement aux tests normalisés et aux exigences des normes EN ISO 1452 et EN 150 1167



Garantie 10 ans : produit et assurance civile*



*FITT offre une garantie de 10 ans doublée d'une assurance civile comprenant également les coûts d'excavation, de démontage et de remblayage. Les garanties sont directement marquées sur les tubes. Pour plus d'informations, rendez-vous sur le site bactive.fitt.com



Packaging : tubes rigides livrés en fardeaux et sous film de protection anti-salissures et anti-U.V. ou en boîte carton pour certaines longueurs.

Ø EXTERNE	PRESSION DE SERVICE	LONGUEUR	RÉFÉRENCE	FARDEAU	PALETTE	€/H.T./ML
mm	bar	ml		ML	ML	
50	16	2	5BACTIVE050162	14	504	12,36
		4	5BACTIVE050164	28	504	12,17
63	16	2	5BACTIVE063162	10	360	17,83
		4	5BACTIVE063164	20	360	17,67

tubes interpool

EN-1452



À COLLER AVEC BOUTS LISSES (1 ML ET 2 ML)
ET PRÉMANCHONNÉS (4 ML)



NEW

Box de 1 ML
Réf : 5TPC050101ML



Barres de 1 ML
Sur palette.



Barres de 2 ML
Sur palette.



Barres de 4 ML
Sur palette.

Ø × EP.	PN	RÉFÉRENCE		ML	EURO H.T./ML	RÉFÉRENCE		PAL. ML	EURO H.T./ML	RÉFÉRENCE		PAL. ML	EURO H.T./ML	
		BOX	PALETTE			2 ML	4 ML							
20 × 1.9	16	-	-	-	-	5TPC020162M		1440	4,25	-	-	-	-	
25 × 1.9	16	-	-	-	-	5TPC025162M		1176	5,70	-	-	-	-	
32 × 2.4	16	-	-	-	-	5TPC032162ML		414	5,37	5TPC03216		828	5,37	
40 × 3.0	16	-	-	-	-	5TPC040162ML		276	8,01	5TPC04016		552	8,01	
50 × 2.4	10	5TPC050101ML	-	168	7,36	5TPC050102ML		172	7,83	5TPC05010		344	7,83	
50 × 3.7	16	-	5TPC050161ML		86	12,64	5TPC050162ML		172	11,59	5TPC05016		344	11,59
63 × 3.0	10	-	-	-	-	5TPC063102ML		102	12,57	5TPC06310		204	12,57	
63 × 4.7	16	-	-	-	-	5TPC063162ML		102	18,97	5TPC06316		204	18,97	

Seuls les produits certifiés possèdent l'Attestation de Conformité Sanitaire

tubes pvc pression

BARRES 6 ML À COLLER

EN-1452



Ø × ÉPAISSEUR	PN	RÉFÉRENCE	Ø × ÉPAISSEUR	PN	RÉFÉRENCE
-	-	-	20 × 1.9	16	5TPJC02016
-	-	-	25 × 4.7	16	5TPJC02516
-	-	-	32 × 2.4	16	5TPJC03216
-	-	-	40 × 3.0	16	5TPJC04016
-	-	-	50 × 3.7	16	5TPJC05016
63 × 3.0	10	5TPJC06310	63 × 4.7	16	5TPJC06316
75 × 3.6	10	5TPJC07510	75 × 5.6	16	5TPJC07516
90 × 4.3	10	5TPJC09010	90 × 6.7	16	5TPJC09016
110 × 4.2	10	5TPJC11010	110 × 6.6	16	5TPJC11016
125 × 4.8	10	5TPJC12510			
140 × 5.4	10	5TPJC14010			
160 × 6.2	10	5TPJC16010			
200 × 7.7	10	5TPJC20010			
225 × 8.6	10	5TPJC22510			
250 × 9.6	10	5TPJC25010			
315 × 12.1	10	5TPJC31510			

TARIFS SUR DEMANDE
00 377 93 101 122
Appel non surtaxé*



*Des coûts supplémentaires peuvent s'appliquer en fonction des opérateurs



colliers de fixation

Avec ou sans attache

	Ø	RÉFÉRENCE	SAC.	CART.	€URO/H.T.
	20	SST020PP	10	800	0,96
	25	SST025PP	10	600	1,11
	32	SST032PP	10	250	1,33
	40	SST040PP	10	200	2,26
	50	SST050PP	10	160	2,39
	63	SST063PP	10	100	3,17
	75	SST075PP	10	100	5,44
	90	SST090PP	5	40	6,89
	110	SST110PP	4	24	8,02
	125	SST125PP	-	80	15,93
Sans attache jusqu'au Ø40	140	SST140PP	4	16	18,61
	160	SST160PP	6	12	22,34
	200	SST200PP	8	8	39,25
	250	SST250PP	-	5	52,56
	315	SST315PP	-	5	63,08
	Avec attache à partir du Ø50				



Malin clipsable avec entretoise

	Ø	RÉFÉRENCE	SAC.	CART.	€URO/H.T.
	20-23	SST02023	-	500	2,08
	25-28	SST02528	-	500	2,33
	31-35	SST03135	-	500	2,63
	39-43	SST03943	-	500	2,81
	47-51	SST04751	-	500	3,21
	60-65	SST06065	-	300	3,47
	72-80	SST07280	-	200	11,53
	87-95	SST08795	-	150	12,54

L'entretoise amovible permet d'espacer le collier du mur afin de permettre la pose d'un corps de vanne.

Les colliers peuvent être positionnés par clipsage pour l'installation de lignes parallèles.



La pose des colliers est facilitée avec le collier malin

tubes pe

Tubes PEBD PN6 BARS

	Ø mm	POIDS Kg/ml	COURONNES 25 ML	€URO H.T./ML	COURONNES 50 ML	€URO H.T./ML	COURONNES 100 ML	€URO H.T./ML
	20 x 1.7	0.161	SPEBD2006R25	1,79	SPEBD2006R50	1,79	SPEBD2006R100	1,79
	25 x 2.3	0.209	SPEBD2506R25	2,64	SPEBD2506R50	2,64	SPEBD2506R100	2,64
	32 x 2.8	0.325	SPEBD3206R25	3,58	SPEBD3206R50	3,58	SPEBD3206R100	3,58
	40 x 3.5	0.506	-	-	SPEBD4006R50	7,66	SPEBD4006R100	7,66
	50 x 4.3	0.786	SPEBD5006R25	11,07	SPEBD5006R50	11,07	SPEBD5006R100	11,07
	63 x 5.4	1.255	-	-	SPEBD6306R50	17,74	-	-



Tubes PEHD du PN12.5 au PN25 BARS

Ø mm	COURONNES 10 ML	€URO H.T./ML	COURONNES 25 ML	€URO H.T./ML	COURONNES 50 ML	€URO H.T./ML	COURONNES 100 ML	€URO H.T./ML	PN 12.5	PN 16	PN 20	PN 25
20 x 3.0	SPE2016R10	3,86	SPE2016R25	3,03	SPE2016R50	2,90	SPE2016R100	2,90		•	•	•
25 x 3.0	SPE2516R10	4,91	SPE2516R25	3,81	SPE2516R50	3,67	SPE2516R100	3,67	•	•	•	
32 x 3.0	SPE3216R10	7,21	SPE3216R25	5,91	SPE3216R50	5,64	SPE3216R100	5,64	•	•		
40 x 3.0	-	-	-	-	SPE4012R50	5,88	SPE4012R100	5,88	•			



Filets de repérage "eau potable"

MARQUAGE DU TUBE PEHD

XXX 530 NF PE100 eau potable 16 40 x 4,5 99C G 5 9 1 C

Sigle du fabricant | n° d'ordre du fabricant | Monogramme NF | Classification du PE | Application eau potable | Pression nominale | Dimensions du tube (diamètre X épaisseur) | Date de fabrication (année et quinzaine) | n° du lot de fabrication | Origine de la matière première



colles et étanchéité

INTERFIX



Colles PVC

COLLES INTERFIX - PRÉSENTATION DE LA

GAMME.....	218	COLLES POUR GÉOTEXTILES.....	222
COLLES PISCINE GEL BLEU.....	220	DÉCAPANTS PVC, PVC-C.....	223
COLLES "PRO".....	220	LINGETTES NETTOYANTES AVANT	
COLLES GEL PVC.....	221	SOUDURE.....	223

Étanchéité

MASTICS MS POLYMÈRE.....	224	RUBANS D'ÉTANCHÉITÉ.....	226
--------------------------	-----	--------------------------	-----

Réparation - Entretien

GRAISSE SILICONE.....	227	AUTRES PRODUITS DE LA GAMME	
GEL LUBRIFIANT.....	227	INTERFIX.....	228

13

GAMME DE COLLES PISCINE POUR tuyaux souples



Bouchon avec pinceau
incorporé



Bouchon de sécurité



Spécial PRO
avec THF

COLLE POUR
tuyaux souples
spécial pro



Bouchon de sécurité



COLLES PVC

INTERFIX

Certifiée CSTB 14-AD02

La colle INTERFIX permet l'assemblage des tubes et raccords PVC pour l'évacuation des eaux usées, pluviales ou la distribution d'eau chaude ou froide sous pression. Cette colle convient aussi pour les canalisations sèches en PVC, les chemins de câbles étanches et les lignes souterraines de télécommunication. Temps de séchage avant mise en service : eau sous pression : 24 heures, eau vanne et eaux usées : 1 heure (24 heures sont nécessaires en cas d'installation d'eau potable).

NOMBRE D'EMBOÎTEMENTS
POUR 1 LITRE DE COLLE

Ø	NB MOYEN	Ø	NB MOYEN
32	350	110	40
40	250	125	35
50	180	140	25
63	130	160	20
75	100	200	15
80	80	225	10
90	65	250	8
100	50	315	5

Visuels non contractuels

GAMME DE COLLES GEL PVC POUR tubes et raccords rigides



+ Bouchon de sécurité



+ Brochable

+ Idéal pour le cross-merchandising



NORMES ET CERTIFICATIONS*



**Remise en eau
1 HEURE**

Visuels non contractuels

*Applicables suivant les produits

colles piscine gel bleu

POUR TUYAUX PVC SOUPLES



Bouchon de sécurité
avec pinceau incorporé



Ne coulent pas



Scannez ce QR code pour
voir la vidéo en ligne

GEL BLEU
250 ml

Pot avec pinceau - **SANS THF**
Carton de 24 pièces
SFIXPOOL250 22,79€



GEL BLEU
1 Litre

Pot avec pinceau - **SANS THF**
Carton de 12 pièces
SFIXPOOL1000 53,72€



colles "pro"



**NE PAS METTRE
EN LIBRE-SERVICE**



Bouchon de sécurité
avec pinceau incorporé

Spécial PRO

avec THF

POUR TUYAUX
PVC SOUPLES

GEL BLEU
250 ml

Pot avec pinceau - **AVEC THF**
Carton de 24 pièces
SFIXPOOL250P 24,35€



POUR TUYAUX
PVC RIGIDES

1 Litre

Pot avec pinceau - **AVEC THF**
Carton de 12 pièces
SPOT1000P 49,47€





COLLES PVC
INTERFIX

colles gel pvc



POUR TUBES ET RACCORDS PVC RIGIDES



Gel transparent



Ne coulent pas



Scannez ce QR code pour voir la vidéo en ligne

Remise en eau
1 HEURE



60 ml

Tube brochable - **SANS THF**
Carton de 30 pièces
STUB060 8,09€



125 ml

Tube brochable - **SANS THF**
Carton de 30 pièces
STUB0125 10,03€



Bouchon de sécurité avec pinceau incorporé



250 ml

Pot avec pinceau - **SANS THF**
Carton de 24 pièces
SPOT0250 21,14€



500 ml

Pot avec pinceau - **SANS THF**
Carton de 20 pièces
SPOT0500 30,38€



1 Litre

Pot avec pinceau - **SANS THF**
Carton de 12 pièces
SPOT1000 43,95€

COLLES ET
ETANCHEITE

colles pour géotextile

PRÉVOIR 15 KG POUR UNE SUPERFICIE D'ENVIRON 100 M²



Couvre environ 25 m²



Avec jet orientable

En bombe de 500 ml

Carton de 12 pièces
SCOLGBOMB 61,64€



En pot de 5 Kg

Carton de 2 pièces
SCOLG05 57,41



En bidon de 30 Kg

Carton de 1 pièce
SCOLG30 293,93€



PRODUITS COMPLÉMENTAIRES

Géotextiles INTERBATEX®
GAMME COMPLÈTE PAGE 242



décapants pvc pour tubes et raccords

- Préparation des surfaces avant collage
- Essentiel pour un collage réussi



Fort pouvoir décapant et nettoyant



Convient aussi pour le PVC-C

250 ml

Bidon souple
Carton de 6 pièces
SDEC0250 11,82€



1 Litre

Bidon souple
Carton de 6 pièces
SDEC1000 30,50€



Lingettes nettoyantes avant soudure



Pour préparation
avant soudure

100 pièces

Lingettes
Carton de 6 pièces
SINTERLING 60,97€



maçta mastic ms polymère



SPÉCIAL PISCINES ET MILIEUX HUMIDES

Mastic / colle multi-usages **spécial milieux humides** à base de polymères hybrides de nouvelle génération sans solvant.

Applicable sur surfaces sèches, humides ou même directement sous l'eau.

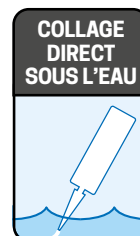

Scannez ce QR code pour voir la vidéo en ligne

BLANC

Blanc
SMASFIX290BL 56,00€ l'unité
Carton de 12 pièces

TRANS-PARENT

Transparent
SMASFIX290T 56,00€ l'unité
Carton de 12 pièces



maçta fix ms polymère



SPÉCIAL BÂTIMENT ET BRICOLAGE

Colle / mastic **multi-usages** à base de polymères hybrides de nouvelle génération sans solvant.

Conçue pour la réalisation de collages, de réparations ou de joints en intérieur et extérieur. Polymérise sous l'action de l'humidité de l'air.



Scannez ce QR code pour voir la vidéo en ligne

BLANC

Blanc
SBATIFIXBL 44,03€ l'unité
Carton de 12 pièces

TRANS-PARENT

Transparent
SBATIFIXT 48,83€ l'unité
Carton de 12 pièces



mastics ms polymère

CARACTÉRISTIQUES COMMUNES

- Adhèrent parfaitement sur la plupart des matériaux du bâtiment et de la piscine : polyester, carrelage, mosaïque, béton, brique, bois, pierre naturelle ou artificielle, céramique, verre, métaux (aluminium, fer, zinc, métaux galvanisés, etc.), thermoplastiques (sauf polyéthylène et téflon) et thermodurcissables
- Produits multi-usages adaptés aux réparations ainsi qu'aux travaux d'assemblage et de collage : colmatage de fissures, réparation de fuites, fixation de miroirs,...
- Bonne cohésion. Résistance à la traction, au déchirement et aux moisissures
- Conservent leur élasticité après polymérisation
- Sans solvant et sans isocyanate, permettant ainsi une application facile, rapide et inodore
- Tenue en température de -40°C à +90°C, insensibles au gel
- Peuvent être peints après réticulation
- Haute résistance aux U.V., ne jaunissent pas avec le temps



Multi-usages

Collage / joint / réparation



Prise immédiate

Sur surfaces sèches ou humides



Haute résistance

Intérieur et extérieur



Sans solvant

Inodore et facile d'utilisation



Canule avec bouchon à vis

Pour une conservation optimale



Bouchon de couleur rouge facilement réparable



AQUA MASTIC MS POLYMÈRE

Applicable sous l'eau

Collage en immersion (liners...)



Résiste aux eaux de piscine traitées

Et à l'eau de mer



ruban d'étanchéité



LE MALIN



- Pour l'étanchéité des filetages
- Compatible avec tous types de raccords en plastique ou métal
- Pour eau froide, eau chaude, gaz et panneaux solaires
- Résistant jusqu'à 160°C
- Repositionnable à 180°



Remplace le ruban PTFE, la filasse et la pâte à joint



Ultra résistant, jusqu'à 26 bars*

Rouleau
5M x 14mm

En blister individuel
Carton de 48 pièces
SINTERSEAL 14,82€



rubans ptfé d'étanchéité

LES CLASSIQUES

- Pour l'étanchéité des raccords filetés
- Épaisseur : 0.08 mm
- Capsule de protection avec gencod et mode d'emploi
- Conditionnement de 10 pièces
- Carton de 250 pièces



100% PTFE, résiste jusqu'à 15 bars

VENDUS EN LOT
DE 10 PIÈCES



Larg. 12 mm

Lot de 10 pièces
STEFLO 1,24€



Larg. 19 mm

Lot de 10 pièces
STEFLO19 3,42€



Larg. 25 mm

Lot de 10 pièces
STEFLO25 4,19€



graisse silicone



- Graisses ultra-lubrifiantes 100% silicone
- Idéales pour la lubrification des vannes, des robinets, des charnières, des portes, des fenêtres, des tiroirs et des roulements à billes...
- Entretien du matériel, outils, machines, véhicules et équipements
- Ne se dissolvent pas dans l'eau
- Évitent les dépôts de calcaire



Graisses transparentes applicables sur tous les supports

15 g

Tube sous blister
Carton de 6 pièces
SINTERGR015 11,42€



125 g

Tube brochable
Carton de 12 pièces
SINTERGR125 29,11€



gel lubrifiant

- Gels lubrifiants transparents conçus pour l'assemblage des canalisations, manchons et raccords à joint caoutchouc : PVC, PVC-O, PE, PP, PRFV, fibrociment, grès ou fonte
- Facilitent l'emboîtement en assurant un parfait positionnement



Formule gel qui ne coule pas

Certificat CLP
n° 13 CLP LY 061



GEL BLEU



2,5 Litres

Pot
Conditionnement de 4 pièces
SLUBRITUB2.5LA 62,97€



5 Litres

Pot
Conditionnement de 2 pièces
SLUBRITUB5LA 106,70€

Brochable



kit d'étanchéité

Filasse 40 g + pâte à joint 50 ml
Carton de 12 pièces
SKITETANCH 27,44€

filasse

Bobine 80 g
Carton de 12 pièces
SFILAS080 12,85€



Brochable



pâtes à joint

Tube 50 ml
Carton de 12 pièces
SPAJ050 18,29€

Tube 125 ml
Carton de 12 pièces
SPAJ125 26,87€

résine anaérobie

Tube accordéon 50 ml
Carton de 6 pièces
SRESIN50 65,44€



fil étanche ptfé

Longueur 175 ML
Carton 12 pièces
SFILETANCH 46,26€



bande anti-fuites

En étui 1.3 M × 50 mm
Carton de 12 pièces
SBANDREP 56,88€



pâtes de réparation époxy blanche et grise

Blanche - Pâte 60 g
Carton de 24 pcs
SEPOXY060BL 15,60€

Grise - Pâte 114 g
Carton de 12 pcs
SINTEREPOX 19,43€



Brochable



ruban silicone auto-vulcanisant

Ruban 3 M × 25 mm
Boîte de 6 Pièces / Carton de 48 pcs
SINTERSEAL25 25,79€

Brochable



Brochable



ruban multi-fonctions

Ruban 2,5 M × 19 mm
Carton de 24 pcs
SRUBAN25 14,82€

déboucheur à la soude

Bouteille plastique 1 litre
Carton de 10 pcs
SDEB201L 28,96€



Brochable



retouche émaïl

Bouteille 20 ml. Bouchon avec pinceau
applicateur. Carton de 12 pcs
SRETOUCH20 15,78€



aménagement extérieur

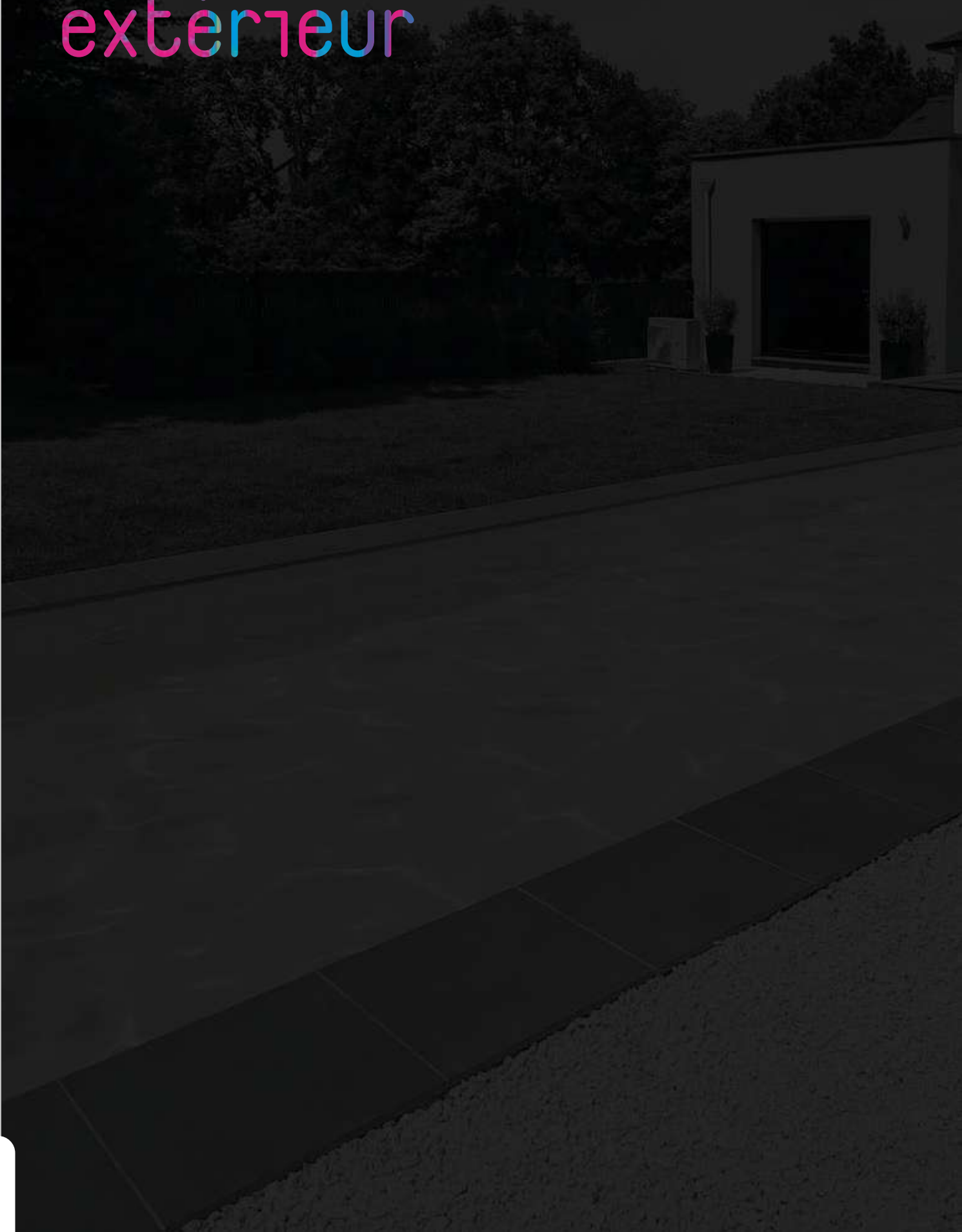

Accessoires de Sol

SIPHONS DE COUR.....	233	CANIVEAUX PP À FENTES.....	237
REGARDS, GRILLES, CADRES ET TAMPONS.....	234	CANIVEAUX PEHD À GRILLES.....	238
CANIVEAUX PP À GRILLES.....	236	CANIVEAUX BÉTON À GRILLES.....	241

Aménagement du Sol

GÉOTEXTILES INTERBATEX®.....	242	DALLES À ENGAGONNER INTERGREEN.....	245
PLAQUES POUR GRAVIER INTERPLAK.....	244	PLOTS POUR DALLES ET LAMBOURDES.....	246

Drainage

GAINES TPC ET ANNELÉES PE.....	248	GRILLAGES AVERTISSEURS.....	249
--------------------------------	-----	-----------------------------	-----

Arrosage - Irrigation

BOUCHE D'ARROSAGE.....	250	TUYAUX D'ARROSAGE FITT.....	251
CLAPETS VANNE ET BRANCHEMENT.....	250		

une gamme complète

Les accessoires de sol INTERPLAST sont adaptés pour les aménagements extérieurs et se raccordent aux canalisations d'évacuation des eaux usées et des eaux pluviales. Fréquemment utilisés à la place des regards en ciment, les couvercles et grilles facilitent l'inspection des systèmes d'évacuation.

Regards et réhausses de branchement

Les regards de branchements sont utilisés lors d'un changement de direction du flux d'évacuation et à chaque jonction de canalisations. Des orifices pré-découpables sont prévus sur les 4 côtés pour les diamètres les plus utilisés. Les regards/réhausses comportent un fond pré-découpable pour permettre l'empilement.



Grilles, tampons et cadres

Les grilles et les tampons s'adaptent sur les cadres ainsi que sur les regards et réhausses. Ils sont interchangeables suivant l'application.



Siphons de cour

Les siphons de cour sont conçus pour la collecte des eaux pluviales, ils s'implantent dans les cours ou sur les terrasses dallées. Leur rôle est d'éviter la propagation de l'air vicié provenant des égouts et canalisations en maintenant une garde d'eau qui sert de fermeture hydraulique. Le siphon est constitué d'un corps circulaire avec un cadre supportant une grille ou un panier amovible ; la sortie est verticale.

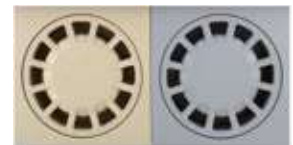

Caniveaux à grilles

Les caniveaux à grilles sont employés pour les abords des maisons individuelles et sont constitués d'un corps à profil en "U" avec une fermeture à tampons ou à grilles. Différents types de grilles sont disponibles suivant l'utilisation. Certaines grilles sont emboîtables grâce aux deux encoches prévues à cet effet.



INSTALLATION D'UN SYSTÈME D'ÉVACUATION STANDARD

- 1 . naissance-fond
- 2 . caniveau
- 3 . grille de caniveau
- 4 . naissance centrale
- 5 . regard eau pluviale
(Branchement de descente de gouttière)
- 6 . siphon de cour
- 7 . regard de branchement
- 8 . tampon creux pour coffrage
- 9 . réhausse de branchement
- 10 . tampon
- 11 . cadre
- 12 . grille

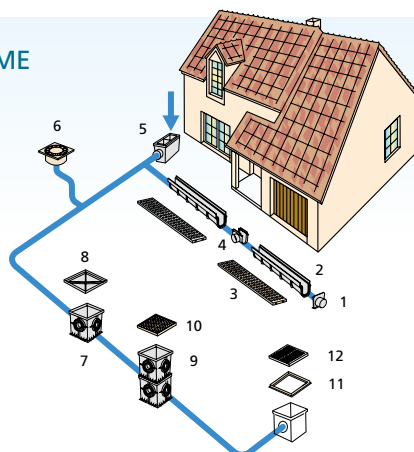

DES PRODUITS COMPLÉMENTAIRES

Tous les produits peuvent être étiquetés



siphons de cour avec sorties intégrées



150 × 150

Ø Sorties F40 × M50 / F63.
Carton de 12 pièces

GRIS SASSIPIN15G 22,32€

SABLE SASSIPIN15S 22,32€



200 × 200

Ø Sorties F63 × M80 / F100
Carton de 10 pièces

GRIS SASSIPIN20G 45,70€

SABLE SASSIPIN20S 45,70€



Sorties adaptées aux diamètres les plus répandus



Le seul siphon
Ø100 avec une
platine de 200

siphons de cour avec sorties extérieures



100 × 100

Ø Sorties M50 × F40
Carton de 12 pièces

GRIS SASSIP10540G 20,34€

150 × 150

Ø Sorties M50 × F40
Carton de 12 pièces

GRIS SASSIP15540G 24,24€

SABLE SASSIP15540S 24,24€



200 × 200

Ø Sortie M75. Carton de 6 pièces

GRIS SASSIP20075G 45,70€

200 × 200

Ø Sortie M100. Carton de 6 pièces

GRIS SASSIP20100G 49,49€



250 × 250

Ø Sortie M100. Carton de 6 pièces

GRIS SASSIP25100G 63,08€

SABLE SASSIP25100S 63,08€

300 × 300

Ø Sortie M100. Carton de 6 pièces

GRIS SASSIP30100G 68,31€

regards / réhausses

 En polypropylène



200 × 200

Entrées Ø 50 à 110 mm
Sorties Ø 45 à 105 mm
Carton de 10 pièces

 **SASREG200 35,23€**



300 × 300

Entrées Ø 75 à 140 mm
Sorties Ø 71 à 135 mm
Carton de 4 pièces

 **SASREG300 68,54€**



400 × 400

Carton de 1 pièce

 **SASREG400 147,17€**

Les regards/réhausses de branchement sont livrés sans tampon.

tampons pour coffrage



300 × 300

Carton de 10 pièces

 **SASTCO300G 44,03€**

400 × 400

Carton de 5 pièces

 **SASTCO400G 58,73€**

regard de descente eaux pluviales

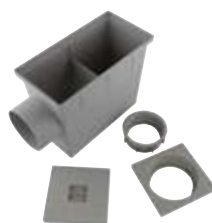

Les regards de branchement pour eaux pluviales permettent l'inspection et le siphonnage des eaux avant l'égout. Ils peuvent recevoir des tampons ou des grilles. Ils sont livrés avec les accessoires de fermeture pour tubes Ø80 - 100.

235 × 125 × 220

Sorties : Ø80 - 100
Carton de 18 pièces

 **SASREPL10G 51,14€**

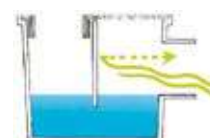
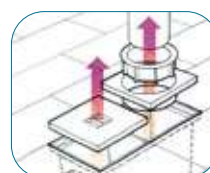

grilles légères, cadres et tampons



200 × 200

Carton de 5 pièces

GRIS SASGRIPP200G 13,11€

SABLE SASGRIPP200S 13,11€



300 × 300

Carton de 5 pièces

GRIS SASGRIPP300G 36,41€

SABLE SASGRIPP300S 36,41€



400 × 400

Carton de 5 pièces

GRIS SASGRIPP400G 67,98€

SABLE SASGRIPP400S 67,98€



200 × 200

Carton de 5 pièces

GRIS SASCADRE200G 13,66€

SABLE SASCADRE200S 13,66€



300 × 300

Carton de 5 pièces

GRIS SASCADRE300G 29,97€

SABLE SASCADRE300S 29,97€



400 × 400

Carton de 5 pièces

GRIS SASCADRE400G 38,68€

SABLE SASCADRE400S 38,68€



200 × 200

Carton de 5 pièces

GRIS SASTAPPP200G 15,76€

SABLE SASTAPPP200S 15,76€



300 × 300

Carton de 5 pièces

GRIS SASTAPPP300G 39,20€

SABLE SASTAPPP300S 39,20€



400 × 400

Carton de 5 pièces

GRIS SASTAPPP400G 70,72€

SABLE SASTAPPP400S 70,72€

Tampon + Siphon 300 × 300

Ensemble complet

Sortie mâle Ø50. Carton de 10 pièces

GRIS SASTASIP300G 50,36€



SIPHON

+



TAMPON



TAMPON AVEC
SIPHON INTÉGRÉ



PRODUITS COMPLÉMENTAIRES

Grilles et tampons en fonte
GAMME COMPLÈTE PAGE 197



căniveaux pp à grilles



En polypropylène



130 × H75 × 500 mm

Carton de 40 pièces

GRIS SASPCG0513 23,55€

130 × H140 × 500 mm

Carton de 24 pièces

GRIS SASPCG051315 26,42€



130 × H75 × 1 Mètre

Carton de 24 pièces

GRIS SASPCG113 37,75€



200 × H100 × 500 mm

Carton de 20 pièces

GRIS SASPCG052010 54,62€



200 × H170 × 500 mm

Carton de 12 pièces

GRIS SASPCG052017 45,54€



Fond-naissance 130 × 75

Sorties Ø50/63. Carton de 30 pièces

SASFOND130 10,35€

Fond-naissance 130 × 140

Sorties Ø50/63. Carton de 50 pièces

SASFOND13015 10,82€



Fond + naissance 130 × 75

Sorties Ø50. Carton de 5 pièces

SASFOND1130 9,45



Fond-naissance 200 × 100

Sorties Ø50/63. Carton de 20 pièces

SASFOND200 15,73€

Fond-naissance 200 × 170

Sorties Ø50/63. Carton de 4 pièces

SASFOND20017 12,30€

grilles pour căniveaux

130 × 500 mm

Carton de 24 pièces

GRIS SASGRI0513G 35,36€

SABLE SASGRI0513S 35,36€

200 × 500 mm

Carton de 12 pièces

GRIS SASGRI0520G 55,22€

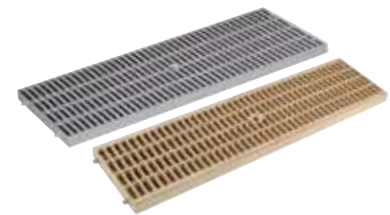

grilles pour piscine

130 × 500 mm

Carton de 20 pièces

GRIS SASGRIP0513G 26,66€

SABLE SASGRIP0513S 26,66€

200 × 500 mm

Carton de 12 pièces

GRIS SASGRIP0520G 46,77€

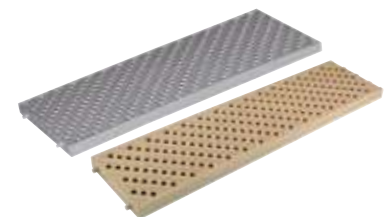

caniveau pp à fentes

CARACTÉRISTIQUES

Solution très discrète et esthétique pour la collecte des eaux de pluie et de ruissellement.

- Caniveau et couvercles en polypropylène 100% recyclable
- Classe de résistance A15 (EN 1433) : pour trafic léger
- Largeur fente : 11 mm
- Poids : 2.68 kg/pièce



Dimensions

L1M x 13cm x H11cm



Sortie Ø100 préformée

À découper pour le raccordement au réseau d'évacuation

Caniveau + 2 couvercles

Palette de 54 pièces.
Sortie du caniveau : Ø100

SCANIV100112F 109,23€



Couvercles avec système d'emboîtement à clips

Schéma de pose gravé sur les couvercles

OPTION

Fond pour caniveau

Fond : largeur 13 cm. Hauteur 11 cm
Sortie intégrée Ø50/70/80
SFONDL100.11 11,23€

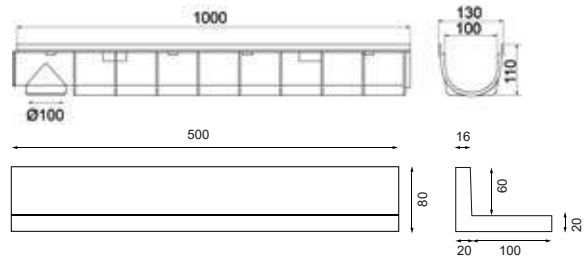

Parfait pour l'évacuation des eaux pluviales autour des terrasses, piscines...



Produit 100% recyclable



Résultat discret et très esthétique



Livré monté



Scannez ce QR code pour voir la vidéo en ligne

kit caniveau pehd 3 ml

CARACTÉRISTIQUES

Pour le drainage d'une entrée de garage.

- Caniveaux en PEHD (polyéthylène haute densité)
- Grilles en acier galvanisé classe A15
- Conforme à la norme CE EN 1433
- Grilles perforées pour système d'ancrage



Kit complet prêt à vendre



Grilles clipsables pour un montage facile



Scannez ce QR code pour voir la vidéo en ligne

Boîte carton : L 1 m x l 36 cm x H 9.2 cm
Palette de 26 pièces
SASKITGARAGE 122,38€

 **Libre-Service**

EMBALLAGE INDIVIDUEL

COMPOSITION DU KIT

3 caniveaux

Caniveaux en PEHD sans pente incorporée
L1 m x l 12 cm x H 9.2 cm



3 grilles passerelles clipsables

Acier galvanisé.
Classe de charge maximum EN 1433 A15 **CE**

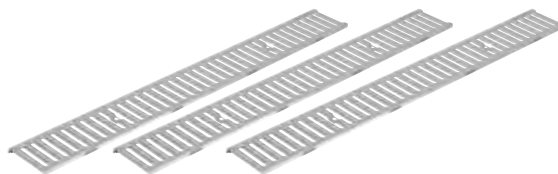

2 fonds + 1 manchon de sortie

Sorties du manchon : Ø 100 mâle et Ø 110 femelle



caniveau pehd + grilles fonte b125

CARACTÉRISTIQUES

Pour l'évacuation des eaux pluviales et des liquides à usage industriel.

- Caniveau en PEHD (polyéthylène haute densité)
- Utilisation en zones piétonnes, trottoirs, routes, aires de stationnement privées et parkings à étages pour voitures
- Système d'ancrage grille conforme à la norme EN 1433 en option : référence SANCORAGE100 page 240

CANIVEAU

Dimensions

L1 M x 13 cm x H7.5 cm



GRILLES

Dimensions

L50 cm x 13 cm x H20 mm

Grilles de 13 cm de largeur hors-tout, adaptables aux caniveaux de 10 cm de largeur intérieure.

- Grilles en fonte nodulaire classe de résistance B125
- Grilles gravées conformément à la norme européenne UNI 1433



Caniveau + 2 grilles

Palette de 56 pièces.

Sortie latérale du caniveau : Ø63

SCANIVPEHD130.75 214,61€



Excellente résistance aux agents chimiques et aux chocs thermiques



Livré avec 2 grilles en fonte B125



Pour trottoirs, zones piétonnes, parkings pour voitures...



Sorties préformées

caniveaux interlight®

EN PEHD AVEC GRILLE A15

CARACTÉRISTIQUES

Caniveaux ultra légers sans pente incorporée livrés avec une grille passerelle en acier galvanisé. Largeur intérieure 10 cm. Classe de charge maximum A15. Poids 2.3 kg.

 Livrés avec grille passerelle en acier galvanisé



 Léger et facile à manipuler

 Sortie préformée

HAUTEUR 7,5 cm

L1 M × 12 cm × H7.5 cm

Largeur intérieure 10 cm.
Palette de 96 pièces. Sortie Ø100
SCANIV100.8 61,89€



Fond : largeur 12 cm.
Hauteur 7.5 cm
Sortie intégrée Ø80/90
SFONDL100 9,33€

HAUTEUR 11 cm

L1 M × 13 cm × H11 cm

Largeur intérieure 10 cm.
Palette de 72 pièces. Sortie Ø100
SCANIV100.11 72,09€



Fond : largeur 13 cm
Hauteur 11 cm
Sortie intégrée Ø 50/70/80
SFONDL100.11 11,23€

SYSTÈME D'ANCRAGE POUR CANIVEAUX INTERLIGHT®

Permet de verrouiller la grille par serrage.

Largeur intérieure 10 cm

| SANCORAGE100 14,91€

Pour les références **SCANIV100.8** et **SCANIV100.11**



caniveaux interself®

EN BÉTON POLYESTER AVEC GRILLE A15

CARACTÉRISTIQUES

Caniveaux sans pente incorporée, fabriqués en béton polyester. Emboîtement par connexion mâle-femelle.
Livrés avec une grille passerelle en acier galvanisé. Largeur intérieur 12 cm ou 19 cm. Classe de charge maximum A15.



Livrés avec grille passerelle
en acier galvanisé



HAUTEUR 6 cm

L1 M × 12 cm × H6 cm

Largeur intérieure 10 cm.
Poids 7 kg. Palette de 45 pièces.

SCANIVBP100.60 68,94€

HAUTEUR 10 cm

L1 M × 12 cm × H10 cm

Largeur intérieure 10 cm. Poids 8.9 kg
Palette de 45 pièces.

SCANIVBP10010 72,54€



Fond PE : hauteur 10 cm
Sortie intégrée Ø 50/70/80
SFONDS100 35,38€

HAUTEUR 8 cm

L1 M × 12 cm × H8 cm

Largeur intérieure 10 cm. Poids 7.2 kg
Palette de 45 pièces.

SCANIVBP100.80 70,75€

HAUTEUR 19,5 cm

L1 M × 19 cm × H19,5 cm

Largeur intérieure 15 cm. Poids 23 kg
Palette de 20 pièces.

SCANIVBP150 188,57€

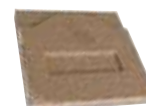

Fond béton polyester
Hauteur 20 cm
SFONDS150 43,56€

SYSTÈME D'ANCRAGE POUR CANIVEAUX INTERSELF®

Permet de verrouiller la grille par serrage.

Largeur intérieure 10 cm

| **SANCRAGE100 14,91€**

Pour les références **SCANIVBP100.60, SCANIVBP10010**
et **SCANIVBP100.80**

Largeur intérieure 15 cm

| **SANCRAGE150 26,83€**

Pour la référence **SCANIVBP150**



géotextiles interbatex®

APPLICATIONS

La protection des tuyaux de drainage

Utilisé dans les tranchées, le géotextile INTERBATEX® permet de protéger un tuyau ou un drain tout en assurant un rôle de drainage, sans en obturer les fentes.

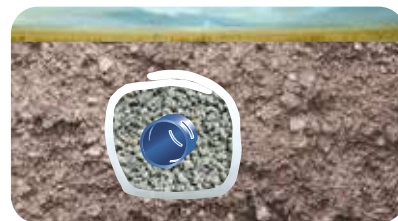

La création de massifs de plantations

Utilisé dans le paysagisme, le géotextile INTERBATEX® permet la création de massifs floraux en servant d'isolant entre des sols de natures différentes (cultiver des plantes de terre de bruyère dans un sol calcaire par exemple). Le géotextile INTERBATEX® va donc séparer les espèces végétales dans les sols qui sont, à la base impropres à leur survie.



Les allées de jardin

Idéal pour les allées recouvertes de gravier, le géotextile INTERBATEX® évite que les graviers se mélangent avec la terre naturelle, la séparation assure la linéarité des allées et freine l'apparition des mauvaises herbes.



Le dallage d'un accès de garage

Idéal sous les dalles auto-bloquantes des voies circulables (voitures), le géotextile INTERBATEX® évite que les dalles s'enfoncent dans la terre. Il freine l'apparition des mauvaises herbes entre les dalles.



PRINCIPALES CARACTÉRISTIQUES	UNITÉS	VALEUR NOMINALE	TOLÉRANCE		NORMES DE MESURE
			MINIMUM	MAXIMUM	
Résistance à la traction MD/CMD	kN/m	2,4 / 2,8	-0,30 / - 0,35	-	EN ISO 10319
Allongement MD/CMD	%	40 / 75	-9,2 / - 17,3	+ 9,2 / +17,3	EN ISO 10319
Résistance à la perforation dynamique (test de chute de cône)	mm	48	-	+2	EN ISO 13433
Résistance à la perforation statique	N	550	-55	-	EN ISO 12236
Capacité de protection	%	déformation locale à la poussée			EN ISO 13719
		300 kPa - 600 kPa - 1200 kPa	-	-	
Taille d'ouverture	mm	0,075	-0,0225	+0,0225	EN ISO 12956
V-index	m/s	0,095	-0,029	-	EN ISO 11058
Capacité d'écoulement à plat	l/(m.s)	pente i = MD/CMD			EN ISO 12958
		20 kPa - 100 kPa - 200 kPa	-	-	
Durée de vie		Le géotextile doit être recouvert dans les 14 jours suivant son installation selon la norme EN 12224. Sa durée de vie est d'au moins 50 ans dans les sols naturels avec pH compris entre 4 et 9 et à une température inférieure à 25 °C selon la norme EN ISO 13438.			Beilage B EN 13249 - EN 13255 EN 13257 - EN 13265

géotextiles interbatex®

CARACTÉRISTIQUES

- Grammage : 110g/m²
- Poids : 1.10kg
- Matière : PET Type : GTX-N
- Aiguilleté non tissé
- Agréé CE (0799-CPR-97 INTERBATEX®)



Présentoirs carton
"Prêts-à-vendre"



Aiguilleté non tissé

BOX PALETTES

Libre-Service



Gamme géotextiles

LARG. M	LONG. ML	SURFACE M ²	NB RLX /BOITE	TYPE BOITE	M ² / PAL	RÉFÉRENCE	€URO/H.T. ROULEAU	€URO/H.T. M2
0.50 M	× 25 ML	12.5	132	A	1650	SGPPTC.525	48,25	3,86
	× 50 ML	25	64	A	1600	SGPPTC.550	87,25	3,49
	× 75 ML	37.5	42	A	1575	SGPPTC.575	130,88	3,49
0.70 M	× 50 ML	35	40	A	1400	SGPPTC.750	122,15	3,49
1.00 M	× 10 ML	10	30	B*	900	SGPPTC110	38,30	3,83
	× 25 ML	25	72	A	1800	SGPPTC125	87,25	3,49
	× 50 ML	50	32	A	1600	SGPPTC150	167,50	3,35
	× 75 ML	75	21	A	1575	SGPPTC175	251,25	3,35
	× 100 ML	100	18	A	1800	SGPPTC1100	309,00	3,09
2.00 M	× 10 ML	20	20	B*	1200	SGPPTC210**	76,60	3,83
	× 25 ML	50	32	A	1600	SGPPTC225**	167,50	3,35
	× 50 ML	100	18	A	1800	SGPPTC250**	309,00	3,09
	× 75 ML	150	8	A	1200	SGPPTC275**	463,50	3,09
	× 100 ML	200	20	-	4000	SGPPTC2100	618,00	3,09
3.00 M	× 100 ML	300	20	-	6000	SGPPTC3100	927,00	3,09
4.00 M	× 100 ML	400	20	-	8000	SGPPTC4100	1236,00	3,09



* Les références SGPPTC110 et SGPPTC210 sont livrées par lot de 3 boîtes B par palette

** Les références SGPPTC210, SGPPTC225, SGPPTC250 et SGPPTC275 sont livrées pliées en 1 ML.



Rouleaux emballés sous film plastique de protection

Avec étiquette détaillée (code-barres, pose...)

plaques stabilisatrices pour gravier interplak

CARACTÉRISTIQUES

- Matériaux : polypropylène 100% recyclé
- Structure de la cellule : hexagonale en nids d'abeille
- Membrane géotextile 60g/m² collée sous la structure
- Couleur : gris foncé
- Pose en pente jusqu'à 15% pour zone piétonne et 10% pour zone circulaire

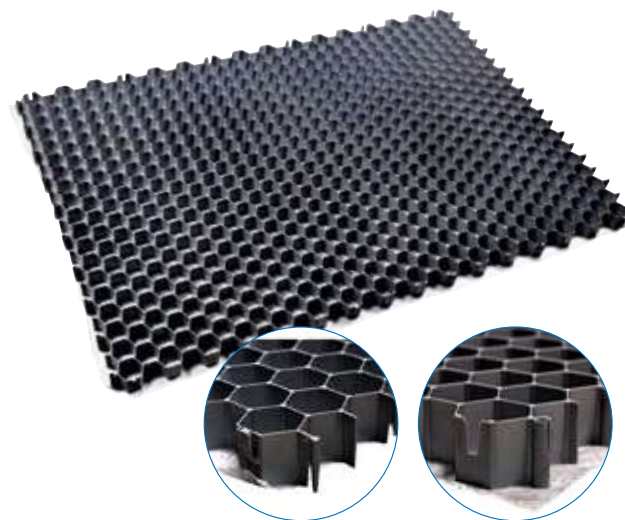

L115 x 79 x H3 cm

Palette de 30 pièces
SINTERPLAK30
40,97€ la plaque

Surface couverte : 28 m²
Dimensions palette : 80 x 120 cm



Géotextile 60g/m²
indissociable de la plaque



Système de fixation intégré des dalles



Haute résistance à la compression



Fabriqué en matière 100% recyclée

APPLICATIONS

Plaques alvéolées pour la stabilisation des sols gravillonnés : allées, chemins... Assure la consolidation, le drainage, le renforcement et la stabilisation des allées de jardins, chemins et autres zones piétonnes, parkings et allées de gravier circulables, routes d'accès, allées de garage, terrasses...

- Convient pour un usage privatif ou public (espaces commerciaux ou industriels)
- Haute résistance à la compression
- Système d'assemblage intégré : facilité de pose et bonne tenue des plaques entre elles
- Porosité élevée pour une infiltration rapide des eaux, flaques, eaux stagnantes... Supprime les ornières
- Supportent le poids de tous types de véhicules et des piétons après remplissage de gravier



Scannez ce QR code pour voir la vidéo en ligne

PROPRIÉTÉS

Dimensions des panneaux hors tout	1166 mm x 800 mm x 30 mm
Dimensions utiles	1150 mm x 800 mm x 30 mm
Surface utile	0,91 m ²
Poids par m ² + géotextile	1,8Kg
Diamètre de la cellule	42 mm
Volume/poids gravier en m ²	40 litres - 60 kg
Résistance verticale à vide	200 T/m ²
Résistance verticale avec gravier	650 T/m ²

Tolérance de fabrication +/- 2%



DOIT ÊTRE REMPLIE DE GRAVIER AVANT UTILISATION

dalles à engazonner intergreen

CARACTÉRISTIQUES

- Matériaux : polyéthylène 100% recyclé
- Structure de la cellule : hexagonale en nids d'abeille
- Couleur : verte

L59.1 x 37.8 x H4 cm

Palette de 104 pièces
SINTERGREEN
11,08€ la dalle

Surface couverte : 24,30 m²
 Dimensions palette : 80 x 120 x 120 cm
 (26 x 4 plaques par niveau)

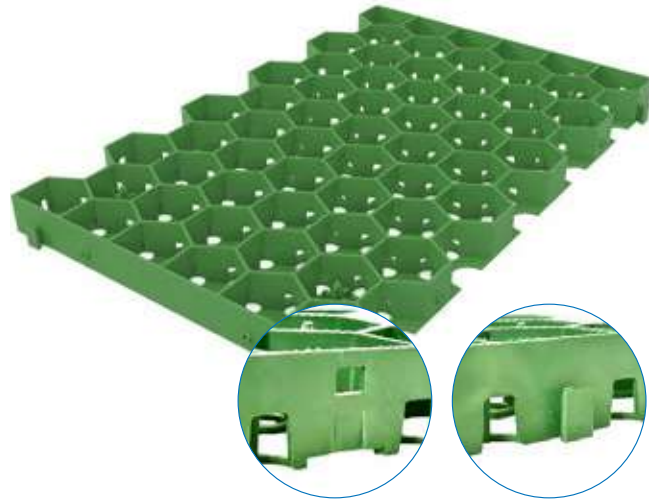

 **Maintien des dalles**
 Avec ancrage au sol par picot détachable

 **Système de fixation intégré des dalles**

 **Grande résistance aux charges roulantes**

 **Fabriquées en matière 100% recyclée**

APPLICATIONS

Permettent de rendre les espaces verts carrossables en renforçant et en stabilisant les sols, sans atténuer l'infiltration naturelle. Idéales pour l'aménagement de parkings, pistes cyclables, routes d'urgence, aires de manoeuvre, parcs, terrains de sport, zones piétonnes, places de camping, héliports, protections des berges contre l'érosion,... à usage privatif, public, collectif, industriel, commercial et pour les accès de véhicules de secours.

Les dalles permettent également la réalisation de sols équestres et agricoles même avec un trafic d'engins agricoles.
 Conseil : bien choisir le type de gazon et la classe du géotextile en rapport avec l'utilisation finale.

- Renforcement du gazon
- Antidérapantes
- Grande résistance
- Drainage naturel des eaux de pluie
- Pose rapide et facile : système d'ancrage et de verrouillage intégré

PROPRIÉTÉS



Dimensions des panneaux hors tout	600 mm x 390 mm x 40 mm
Dimensions utiles	591 mm x 378 mm x 40 mm
Surface utile	0.223 m ²
Poids	850 g/m ²
Diamètre intérieur de la cellule	60 mm
Picots d'ancrage intégrés	Longueur 2 cm - quantité 4 picots
Résistance thermique	UV et GEL / de -30°C à 60°C
Résistance en compression	115 T/m ² avec gazon

plots réglables avec réhausses pour dalles et lambourdes

CARACTÉRISTIQUES

- Hauteur réglable du plot : de 35 à 60 mm
- Hauteur réglable du plot + réhausse : de 60 à 85 mm
- Permet le passage de câbles sous dalles et lambourdes
- Matériau recyclable : polypropylène
- Résistance charge maximale : 14 KN soit environ 1420 kg
- Conformes au DTU :
 - plots pour dalles conformes au DTU 43.1
 - plots pour lambourdes conformes au DTU 51.4



Hauteur réglable de 35 à 85 mm



Résistance charge maximale 14 KN > 1,4 tonne



Boîte de protection cerclée évitant la démarque



 Libre-Service

BOÎTE PLASTIQUE CERCLÉE :
10 PIÈCES + 10 RÉHAUSSES



Boîte de 10 plots pour dalles

Palette de 300 pièces
SPDH50 13,23€ le plot



Boîte de 10 plots pour lambourdes

Palette de 300 pièces
SPLH50 13,23€ le plot

1420 Kg

Résistance charge maximale
14 KN > 1,4 tonne



Mise à niveau facile et installation rapide

HAUTEUR
PLOTS
RÉGLABLES

DE 35 À
60 MM

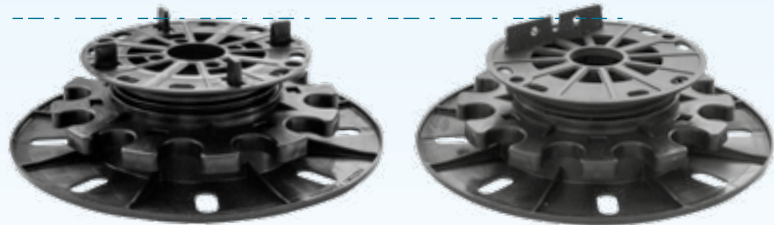

PLOT POUR DALLES

PLOT POUR LAMBOURDES

HAUTEUR
RÉHAUSSE

25 MM



RÉHAUSSE

INSTALLATION DE LA RÉHAUSSE SUR LES PLOTS POUR DALLES OU POUR LAMBOURDES



gaines tpc et annelées pe

CARACTÉRISTIQUES

Système de conduits protecteurs de câbles.
Normes européennes :  EN 61386 et EN 61386-24 pour les gaines TPC de couleur rouge, et pour les gaines annelées de couleur jaune, verte et bleue.

Seuls les conduits de couleur rouge et de la classe N portent la marque déposée TPC .

- Température minimum de mise en oeuvre : -15°C
- Tube annelé extérieur, lisse intérieur en polyéthylène
- Livrées en couronnes avec fil de tirage et manchon



APPLICATIONS

Rouge (câbles électriques) - Jaune (tuyau gaz) - Vert (câbles de télécommunication) - Bleu (adduction d'eau).

Les profondeurs de pose sont de 0.70 mètre sous trottoir et de 1.00 mètre sous chaussée. Dans la tranchée, l'intervalle minimum entre deux canalisations doit être au moins de 0.20 mètre, ceci afin d'éviter l'influence thermique d'un câble sur l'autre. Au dessus de chaque canalisation à 0.20 mètre, un dispositif avertisseur doit-être posé ; il doit être de la même couleur que la canalisation.

EXCLUSIF : COURONNE DE 15 ML

Ø	COURONNE	RÉF. ROUGE	RÉF. JAUNE	RÉF. VERT	RÉF. BLEU	€/H.T.
40 mm	15 ml	STPCR15040	STPCJ15040	STPCV15040	STPCB15040	3,96
	25 ml	STPCR25040	STPCJ25040	STPCV25040	STPCB25040	3,41
	50 ml	STPCR50040	-	STPCV50040	STPCB50040	3,41
50 mm	15 ml	STPCR15050	-	-	-	6,00
	25 ml	STPCR25050	STPCJ25050	STPCV25050	STPCB25050	5,17
	50 ml	STPCR50050	-	-	STPCB50050	5,17
63 mm	15 ml	STPCR15063	-	-	-	8,01
	25 ml	STPCR25063	STPCJ25063	STPCV25063	STPCB25063	6,15
	50 ml	STPCR50063	-	STPCV50063	STPCB50063	6,15
75 mm	15 ml	STPCR15075	-	-	-	9,95
	25 ml	STPCR25075	-	-	-	8,25
	50 ml	STPCR50075	-	-	STPCB50075	8,25
90 mm	15 ml	STPCR15090	-	-	-	11,87
	25 ml	STPCR25090	-	-	STPCB25090	10,74
	50 ml	STPCR50090	-	-	-	11,16

Autres couleurs disponibles sur demande : BLANC ORANGE

manchons tpc

Ø	RÉFÉRENCE	€/H.T.
40	SMANTPC040	2,62
50	SMANTPC050	3,79
63	SMANTPC063	4,39

Ø	RÉFÉRENCE	€/H.T.
75	SMANTPC075	7,03
90	SMANTPC090	16,46
110	SMANTPC110	12,81



grillages avertisseurs

CARACTÉRISTIQUES

Les grillages avertisseurs signalent la présence de canalisations enterrées et sont constitués de matière plastique, qui par sa nature, a une exceptionnelle longévité. Ils laissent passer les infiltrations d'eau dans le sol et les fines particules de matériaux. Ils sont destinés à être posés dans les tranchées à une distance de 200 à 300 mm au dessus de l'ouvrage à signaler.



CERTIFICATION ET NORME

L'objet principal de la norme concerne les propriétés du grillage, qui doit s'allonger avant rupture lorsqu'il est agrippé par une pelle. La marque NF certifie la conformité au référentiel* de certification NF113 et à la norme NF EN 12613 relative aux ouvrages enterrés. Les caractéristiques certifiées sont : la résistance mécanique, la tenue de la couleur et les caractéristiques de signalisation. Cette norme est née de la volonté des administrations : France Télécom, ENEDIS et des entreprises BTP. La marque NF concerne uniquement les dimensions : 0.30 M x 25 ML et 0.30 M x 100 ML. Emballage de faible encombrement opaque et résistant aux U.V. conforme aux exigences de la norme.

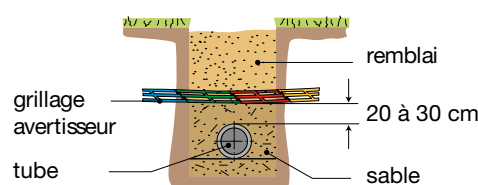

 **Rigidité transversale pour une pose facilitée**

 **Planéité évitant l'effet de vrillage**



COUPE DE LA TRANCÉE

EXCLUSIF : ROULEAUX DE 25 ML

DIMENSIONS	RÉFÉRENCE / COULEUR						CERTIFICATION	EURO HT/RLX
	ROUGE	VERT	BLEU	JAUNE	MARRON	BLANC		
0.30 M x 25 ML	SGA30025R	SGA30025V	SGA30025B	SGA30025J	-	-		29,26
0.30 M x 100 ML	SGA30100R	SGA30100V	SGA30100B	SGA30100J	SGA30100M	SGA30100BL		58,76
0.50 M x 100 ML	SGA50100R	-	-	-	-	-	-	156,93

Autres couleurs disponibles sur demande : **ORANGE** **VIOLET**

COULEURS PERMETTANT L'IDENTIFICATION DES CANALISATIONS À PROTÉGER

-  Réseaux électriques BT et HT
-  Gaz combustible (transport ou distribution). Hydrocarbures
-  Eau potable, distribution et transport
-  Télécommunications et vidéo en pleine terre et sous fourreaux
-  Assainissement et Pluvial
-  Produits chimiques (autres que hydrocarbures et gaz combustibles)
-  Chauffage urbain, climatisation urbaine
-  Equipement routier dynamique < 50V

*Référentiel de certification NF113 disponible sur le site www.marque-nf.com

bouche d'arrosage

CARACTÉRISTIQUES

- Vanne incorporée : DN15. Sortie mâle 3/4" et entrée femelle 3/4"
- Matière : corps et couvercle en polypropylène
- Hauteur : 120 mm
- Dimensions : base 170 × 150 mm / haute 220 × 200 mm
- Couleurs : corps noir / couvercle vert foncé

Bouche d'arrosage + vanne 3/4"
Carton de 8 pièces
SBARROS 50,09€



**Discrète et sans encombrement
dans votre jardin**



Couvercle avec encoche
Pour le passage d'un tuyau de Ø 30 mm



Vanne papillon intégrée 3/4"
En laiton



clapets vanne et branchement



Clapet vanne 3/4"
Carton de 50 pièces
SIDS250 39,66€



Clapet vanne 1"
Carton de 50 pièces
SIDS320 39,66€



Branchement pour clapet vanne 3/4"
Carton de 100 pièces
SCHS250 16,41€

Tuyaux d'arrosage fitt daisy

GARANTIE
10 ans



Tuyau d'arrosage tricoté
à usage domestique

CARACTÉRISTIQUES

Tuyau tricoté en PVC tri-couches, idéal pour un usage domestique.
Structure : revêtement extérieur jaune couvrant avec une bande grise et une bande bleue, renfort textile tricoté, couche intérieure noire anti-algues.

Tricoté standard 3 couches

DIAMÈTRE	COURONNE ML	RÉFÉRENCE	PALETTE NB RLX	EURO/H.T. ML	EURO/H.T. COURONNE
5/8" (15 mm)	15	SDAISY1515	78	1,90	28,50
5/8" (15 mm)	25	SDAISY1525	60	1,90	47,50
5/8" (15 mm)	50	SDAISY1550	30	1,90	95,00
3/4" (19 mm)	25	SDAISY1925	36	2,82	70,50
3/4" (19 mm)	50	SDAISY1950	16	2,82	141,00
1" (25 mm)	50	SDAISY2550	16	2,82	141,00

Pressions d'éclatement : Ø 15 mm 24 bars / Ø 19 mm 21 bars / Ø 25 mm 18 bars



GARANTIE
15 ans



Tuyau d'arrosage tricoté
à usage semi-professionnel

CARACTÉRISTIQUES

Tuyau en PVC 5 couches très souple et maniable.
Le renfort tricoté en spirale lui apporte une grande solidité et une grande souplesse.
Structure : tuyau extérieur jaune couvrant avec une bande transparente et deux bandes rouges, renfort textile tricoté en spirale, couche intermédiaire de support blanche et couches intérieures de protection anti-algues.

Tricoté résistant 5 couches

DIAMÈTRE	COURONNE ML	RÉFÉRENCE	PALETTE RLX	EURO/H.T. ML	EURO/H.T. COURONNE
5/8" 15 mm	15	SFLORA1515	66	2,45	36,75
5/8" 15 mm	25	SFLORA1525	42	2,45	61,25
5/8" 15 mm	50	SFLORA1550	30	2,45	122,50
3/4" 19 mm	25	SFLORA1925	30	3,52	88,00
3/4" 19 mm	50	SFLORA1950	16	3,52	176,00
1" 25 mm	25	SFLORA2525	16	6,30	157,50

Pressions d'éclatement : Ø 15 mm 24 bars / Ø 19 mm 21 bars / Ø 25 mm 18 bars



fitt flora

contrôle de réception

LORS DE LA RÉCEPTION DE VOTRE COMMANDE



INTERPLAST vous fournit deux documents pour vous aider à contrôler immédiatement votre livraison.

► LORS DE TOUTE LIVRAISON

Une affiche format A3 recto verso est apposée de manière très visible, sur chaque palette, vous indiquant le nombre de cartons contenus dans celle-ci.

Vous ne devez signer la décharge au transporteur qu'après avoir effectué la vérification de conformité.

RÉCEPTION MARCHANDISE & PRISE DE RÉSERVES			
RÉSERVES	LRAR NÉCESSAIRE ?	RÉSERVES RECEVABLES ?	COMMENTAIRES
Code ou marchandises destinées			
Code couleur			
Type de collage			
Articles défectueux ou cassés	Avisé ou sans lettre	NON	Si l'avisé est refusé, les réserves apponées sur le récépissé sont validées. Doit répondre si ne sont pas suffisantes pour être recevables et constituer un dédommagement.
Marchandises inutilisables ou invendables			
Paquet marchandises en mauvais état			
Marque X articles			
Code réservé pour réserves de vérification			
Sous réserves de contrôle au déballage			
Sous réserves de bon fonctionnement			
Marchandise invendable			
Code mentionnant sur palette films/collés	OUI	NON	Si le bon de remise est établi en mention de code et qu'aucune réserve n'a été prise à l'embarquement par le chauffeur sur la quantité embarquée, le dossier devient réversible.
Code réservé marque X articles	NON	OUI	Si le chauffeur a dressé des réserves sur le bon de remise à l'embarquement, tant le niveau de l'état de la marchandise que du nombre de colis pris en charge, la réclamation peut être reprise.
Code réserve référence X cassés	NON	OUI	
Marque X Modél de marchandises	NON	OUI	
Marque X code	NON	OUI	
Palette défectueuse sans bande de garantie	OUI	OUI	Lettre recommandée afin de préciser les réserves et les quantités manquantes de marchandise.
Code expert, le chauffeur se peut attendre	OUI	OUI	

CLIENT : N° PALETTES

N° COLIS

ATTENTION

VEUILLEZ LIRE ATTENTIVEMENT, VOUS ÊTES RESPONSABLE !

VOUS DEVEZ VERIFIER QUE CETTE PALETTE N'A PAS ÉTÉ DÉFÉRÉE ET QUE LA BANDE ADHESIVE DE GARANTIE APPOSÉE AU DÉPART DE NOTRE ENTREPÔT EST TOUJOURS INTACTE !

SI CE N'EST PAS LE CAS VOUS DEVEZ LE MENTIONNER SUR LE RÉCÉPISSE !

LE NON RESPECT DE CES PROCÉDURES ENTRÂINE LE DÉLAI SYSTÉMATIQUE ET SANS APPEL DES RÉCLAMATIONS

LES RÉSERVES À LA LIVRAISON

Les réserves doivent constituer l'équivalent d'une photographie de la marchandise

- Le destinataire doit constater, lors de la livraison, les avisés et les manquants et consigner ces réserves sur les documents de livraison.
- Si les réserves sont très claires et très précises, pas besoin de lettre recommandée, sauf cas si en effet le conditionnement n'est pas conforme à ce qui était mentionné quant au produit, poids, volume... dans ce cas rédaction d'une lettre recommandée avec AR.
- Les réserves doivent être complètes, incluant et précisant que dommages, elles seront nullifiées si elles sont formulées en termes généraux. La mention "sous réserve de déballage" n'a aucune valeur.
- Le destinataire qui ne fait pas de réserves considère avoir réceptionné la marchandise conforme à sa commande.

QUAND PRENDRE DES RÉSERVES

- Les réserves doivent être prises au moment de la livraison.
- Dans le cas contraire, le client doit apporter la preuve que le dommage était déjà intervenu au moment de la livraison, sous la forme d'une photocopie de notre adresse sous 2 jours de transport, par lettre recommandée avec accusé de réception.
- Les réserves formulées doivent être très précises, complètes et précises.

COMMENT RÉDIGER DES RÉSERVES

Les réserves doivent constituer l'équivalent d'une photographie de la marchandise

- Les réserves doivent impérativement être :
- ÉCRITES** : Il est recommandé de consigner et de dater les réserves par écrit sur tous les documents de transport accompagnant les marchandises.
- SIGNIFICATIVES** : Les réserves doivent être nettes et précises, dater de réception, nature du dommage, référence des articles, poids, n° de colis marqués/avariés... Elles constituent la photographie des marchandises pour commercialisation.
- COMPLÈTES** : Tous les articles figurant dans les réserves doivent être à des dédommements.

CHAQUE PALETTE EST PÉSEE ET PHOTOGRAPHIÉE AU DÉPART DE NOS ENTREPÔTS. LE POND ET LE NOMBRE DE COLIS FIGURENT DONC LE BON DE LIVRAISON.

VOIR AU VERSO

► LORS D'UNE LIVRAISON DIRECTEMENT AFFRÉTÉE

Un bordereau descriptif d'expédition est joint avec le bon de Livraison. Celui-ci vous permet toutes les vérifications par type d'emballage.

Vous ne devez jamais signer la lettre de voiture si vous n'êtes pas certain de la conformité de votre réception.

DONNEUR D'ORDRE

17 Avenue Albert 1
96000 MONACO
Tel : 00 377 93 101 122
Fax : 00 377 93 239 988

BORDEREAU DESCRIPTIF D'EXPÉDITION

N°	N°
N°	N°
Date de départ : / / Heure : :	
TRANSPORTEUR	SIGNATURE
N° VÉHICULE	
DESTINATAIRE	
SECT	

ATTENTION

La signature du présent document entraîne la responsabilité du transporteur et celle du client. En l'absence de réserves clairement établies, aucune réclamation ultérieure ne sera admise.

Indépendamment des réserves éventuellement signalées dans le cadre "révisions", ces dernières doivent être obligatoirement rapportées sur la lettre de voiture et conformées sous 22 heures maximum par lettre recommandée au transporteur obligatoirement si applicable.

Le non respect de cette procédure entraînera la non prise en charge des réserves par INTERPLAST, quelle qu'elle soient.

Quantité	TYPE D'EMBALLAGE	AUSPAST	OUI	NON
	Pallette(s) en 1x4	ETAT DES TUBES OK		
	Pallette(s) en 1x4	BANDE DE GARANTIE		
	Pallette(s) en 1x2	SARCADE		
	Pallette(s) en 1x1			
	Pallette(s) combinées de			
	Pallette(s) combinées de			
	Pallette(s) combinées de R			
	Pallette(s) combinées de r			
	Longueur(s) combinées(2) Tm -1, REC			
	Code(s) Tubes -1, FRD			
	Dimension(s) combinées			
	Code couleur			
	Subje(s) combinées			

POUR INTERPLAST	TOTAL EXPÉDITION
	TOTAL POIDS

Changement état par chauffeur

N'oubliez-pas d'indiquer ici vos réserves éventuelles



fiche d'ouverture de compte

À JOINDRE IMPÉRATIVEMENT AVEC TOUTE FICHE D'OUVERTURE DE COMPTE

PISCINE

Raison sociale : Forme juridique :

..... Capital :

Nom du dirigeant : Date de création :

Tél. : Site internet :

Fax : Appartenance à un groupement : OUI NON

E-mail : Si oui lequel :

DÉMATÉRIALISATION DES FACTURES - E-mail de facturation/comptabilité :

Nom et adresse postale du donneur d'ordre :
.....
.....

Interlocuteur et adresse si envoi postal des factures :
.....
.....

Nom et adresse postale du payeur :
.....
.....

Nom et adresse postale de livraison principale :
.....
.....

SIREN : N° TVA intra :

• SI FRANCHISE DE TAXE, INDIQUER LE NUMÉRO ET FOURNIR L'ATTESTATION :

• SI TVA DE 10% AVEC LE RÉGIME CORSE, INDIQUER LE NUMÉRO ET FOURNIR L'ATTESTATION :

Domiciliation bancaire - nom, adresse :
.....
Code banque : Guichet : N° compte : Clé :

MODE DE RÈGLEMENT SOUHAITÉ :

VOTRE CONSEILLER COMMERCIAL VOUS CONFIRMERA LE MODE DE RÈGLEMENT RETENU

LCR magnétique directe 30 jours fin de mois Virement 30 jours fin de mois Virement anticipé

SOUS RÉSERVE DE L'ATTRIBUTION D'UNE LIGNE DE CRÉDIT SUFFISANTE.
JOINDRE OBLIGATOIREMENT UN RIB.

Il est expressément convenu que toute commande qui nous est adressée est en acceptation par l'acheteur de l'intégralité de nos conditions de vente (dont l'acheteur déclare avoir pris connaissance) et en particulier la clause pénale, les intérêts de retard et la clause de réserve de propriété.

CLAUSE DE RÉSERVE DE PROPRIÉTÉ : Il a été expressément convenu entre les parties que la clause du transfert de propriété fait partie des accords commerciaux entre les partenaires. Il est notamment convenu que les marchandises restent la propriété du vendeur jusqu'à paiement intégral du prix convenu, le règlement judiciaire ou la liquidation des biens de l'acheteur ne peuvent modifier la présente clause. La revendication pourra alors s'exercer sur les marchandises en vertu des dispositions de la loi 80.335 du 12.05.1980. L'acheteur devra faire connaître au vendeur toute revendication quelconque par un tiers des marchandises en cause notamment en cas de procédure de saisie ou de nantissement de son fonds de commerce. Les risques, notamment en cas de perte, vol ou détérioration, sont transférés à l'acheteur dès la livraison. L'acheteur s'interdit de donner en garantie les marchandises non encore payées. Il s'oblige à informer tout acquéreur éventuel de l'existence de la clause de réserve de propriété et du non paiement du prix. Pour la mise en œuvre de la présente clause, le stock résiduel se trouvant entre les mains de l'acheteur sera réputé correspondre aux produits faisant l'objet des factures non encore payées à concurrence du montant de celles-ci.

CLAUSE PÉNALE : De convention expresse et sauf report sollicité à temps et accordé par nous, le défaut de paiement de nos fournitures à l'échéance fixée entraînera :

- 1) l'exigibilité immédiate de toutes les sommes restant dues quel que soit le mode de règlement prévu (par traite acceptée ou non).
- 2) l'exigibilité à titre de dommages et intérêts et de clause pénale d'une indemnité égale à 15 % des sommes dues outre les intérêts légaux et les frais judiciaires éventuels.

Fait pour valoir ce que de droit.
Monaco, le

Signature et cachet de l'entreprise*

FITT MC SAM
17 Avenue Albert II - MC 98000 MONACO
TEL: 00 377 93 101 122
FAX: 00 377 92 05 99 88
www.interplast.mc

* Nom, qualité du signataire, mention " Lu et approuvé "



découvrez notre gamme bâtiment

FITT BUILDING SOLUTIONS

Plus de 5.000 références pour les professionnels du bâtiment, des négoce, et des grandes surfaces de bricolage.

ÉVACUATION SANITAIRE
COLLES ET ÉTANCHÉITÉ
PLOMBERIE BRANCHEMENT
GOUTTIÈRES VENTILATION
AMÉNAGEMENT EXTÉRIEUR
TRAVAUX PUBLICS



Consultez notre catalogue Bâtiment



PROTECTION DES DONNÉES

La réglementation sur la gestion des données personnelles a évolué avec l'entrée en vigueur du Règlement Général sur la Protection des Données (RGPD) en mai 2018.

Depuis, soucieux de protéger vos données personnelles, nous nous engageons au quotidien pour vous garantir leur sécurité et leur confidentialité.

Nos Conditions Générales de Ventes mises à jour et notre Politique de Protection des Données Personnelles sont accessibles sur notre site internet : www.interplast.mc

Nous vous remercions pour votre confiance et nous sommes à votre disposition pour toute question complémentaire à l'adresse suivante : privacy@fitt.com



FITT POOL & SPA SOLUTIONS

FITT MC est une filiale du groupe industriel FITT Spa. Experte dans la fabrication et la distribution de solutions plastique pour l'adduction et l'évacuation des eaux, FITT MC a développé des gammes de produits pour répondre aux besoins des professionnels du bâtiment, de la piscine, des grandes surfaces de bricolage et de l'industrie.

Pour plus d'informations :

FITT MC SAM
17 Avenue Albert II
98000 Monaco
Tel. +377 93 101 122

FITT® is a registered trademark of FITT S.p.A.

