

diffusori flat a schermo rettangolare personalizzabile

DIFFUSORI FLAT A SCHERMO RETTANGOLARE PERSONALIZZABILE

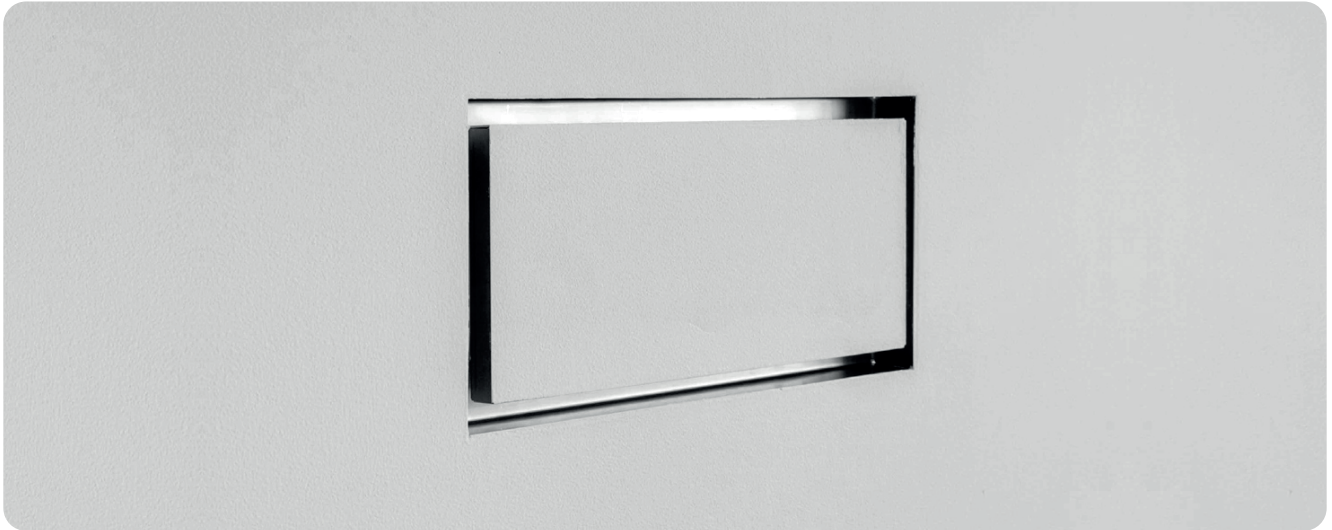

CARATTERISTICHE

Diffusore, utilizzabile sia per l'immissione che per l'estrazione d'aria in ambienti interni; costituito da uno schermo a forma di vaschetta in inox, con rete elettrosaldata al suo interno per agevolare la presa della malta (se il cliente decidesse di riempire lo schermo con malta). La rete può, invece, essere facilmente tolta in loco nel caso si voglia **personalizzare** lo schermo con materiale tipo piastrelle (la presa della colla può essere migliore sulla superficie priva della rete) oppure legno, ecc.; l'asportazione della rete avviene previa smerigliatura dei punti di saldatura della stessa. Costituito, inoltre, da una cornice dotata di una guida per **regolare su 4 posizioni** (gradini di passo 7,5 mm fra l'uno e l'altro) la rientranza dello schermo rispetto al 3° gradino (posizione di filo muro vera e propria) e quindi la portata d'aria. Il 1° gradino corrisponde alla posizione di chiusura. È disponibile un 4° gradino nel caso si desideri una portata un po' maggiore di quella a filo muro.

Spessore cornice: 30,5 mm.

Lo schermo si estrae e inserisce facilmente per la pulizia.

Materiali di costruzione

- Acciaio inox AISI 304 satinato spessore 1 mm per la cornice.
- Acciaio inox + rete elettrosaldata con funzione di aggrappante per lo schermo.
- Acciaio per le clips (molle) di scorrimento/guida/fissaggio dello schermo alla cornice.

Colore dello schermo

Lo schermo va riempito con malta oppure con altro materiale, a cura del cliente.

Metodo di fissaggio

Clips (molle) in acciaio, di serie. Viti (n.4 in dotazione) per fissaggio della cornice su adattatore oppure direttamente su parete in legno o cartongesso o su canale, ecc.

ACCESSORI

- Adattatore in lamiera mod. VMAD14X14****, VMAD20X10****, VMAD30X10****, VMAD40X10****.
- Accessori per l'adattatore (prolunga, filtro, ecc..).

ISTRUZIONI

Prima di installare e/o predisporre per il diffusore è consigliabile leggere le istruzioni che si riferiscono ai tre casi:

- installazione con fasce di livello intonaco;
 - installazione prima delle fasce;
 - installazione su parete a secco.
-

TABELLA DI SELEZIONE RAPIDA

Codice	Posizione	Misure schermo [mm]	Area totale di attraversamento aria [m ²]	Portata (m ³ /h) con v _{attrav. effett.} =1m/s*	Portata (m ³ /h) con v _{attrav. effett.} =2m/s*	Portata (m ³ /h) con v _{attrav. effett.} =3m/s*
VMDPPFM20X1011	2° gradino	257x157	0.0040	15	29	44
	3° gradino	257x157	0.0087	31	'62'	-
	4° gradino (fuori muro)	257x157	0.0133	48	-	-
VMDPPFM30X1011	2° gradino	357x157	0.0054	20	39	59
	3° gradino	357x157	0.0117	42	84	'126'
	4° gradino (fuori muro)	357x157	0.0178	64	-	-
VMDPPFM40X1011	2° gradino	457x157	0.0068	25	49	74
	3° gradino	457x157	0.0147	53	106	158
	4° gradino (fuori muro)	457x157	0.0225	81	162	-

(*) Le portate in grassetto sono ottenibili associando al diffusore un adattatore con attacchi (e tubazioni) Ø90 mentre le portate non in grassetto possono ricavarsi anche con adattatori con attacchi Ø75. Le due portate fra apostrofi sono con portate di c.ca 60 mc/h per ciascuna tubazione dell'adattatore, leggermente superiori alle portate d'aria massime consigliate per le tubazioni Ø90.

DIMENSIONALI

Diffusore FLAT Personalizzabile filo muro in inox 200x100 mm. Codice: VMDPPFM20X1011
Cornice in inox. Schermo in inox con rete elettrosaldata. Interasse molle=116 mm

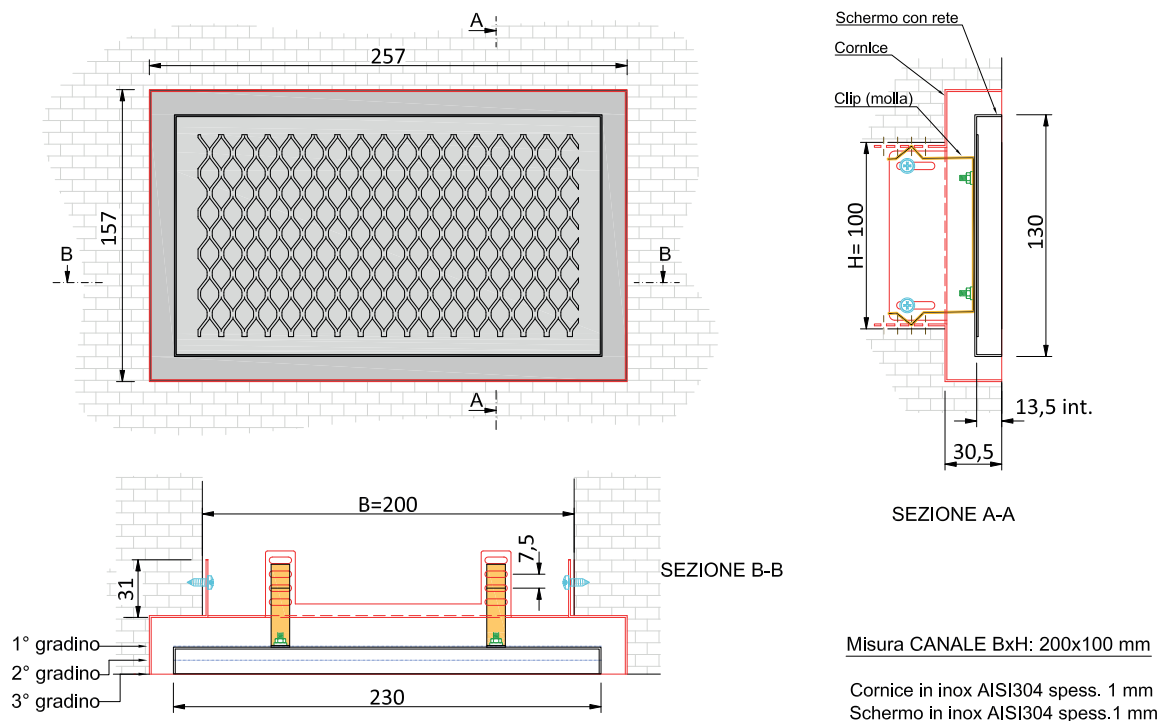

DIMENSIONALI

Diffusore FLAT Personalizzabile filo muro in inox 300x100 mm.
Cornice in inox. Schermo in inox con rete elettrosaldata. Interasse molle=216 mm

Codice: VMDPPFM30X10I1

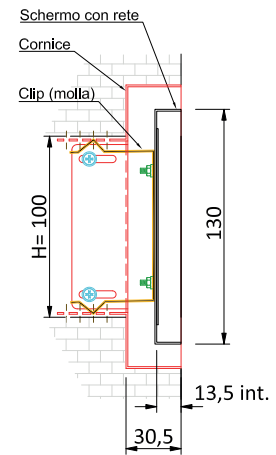
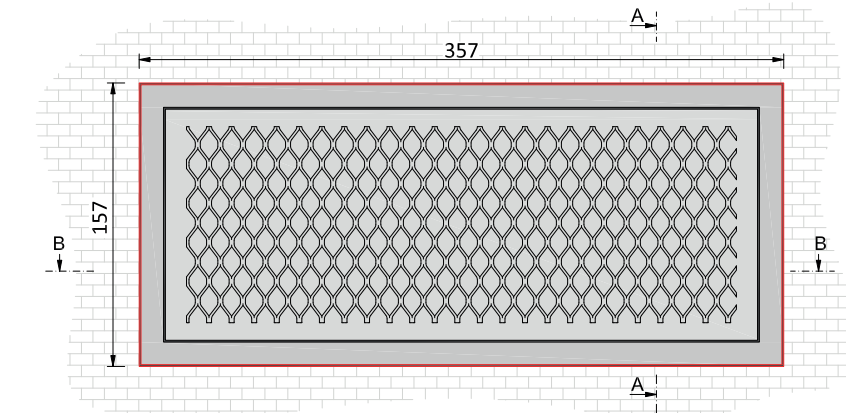

SEZIONE A-A

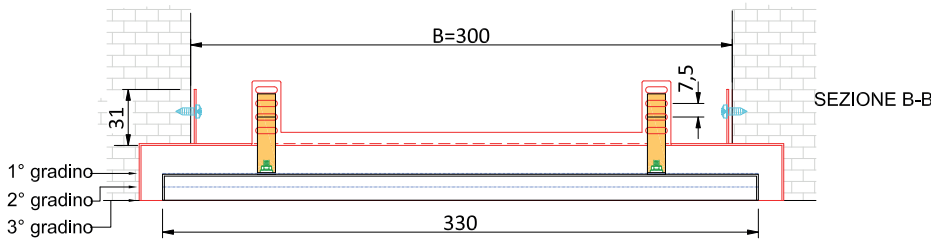

SEZIONE B-B

Misura CANALE BxH: 300x100 mm

Cornice in inox AISI304 spess. 1 mm
Schermo in inox AISI304 spess. 1 mm

Diffusore FLAT Personalizzabile filo muro in inox 400x100 mm.
Cornice in inox. Schermo in inox con rete elettrosaldata. Interasse molle=316 mm

Codice: VMDPPFM40X10I1

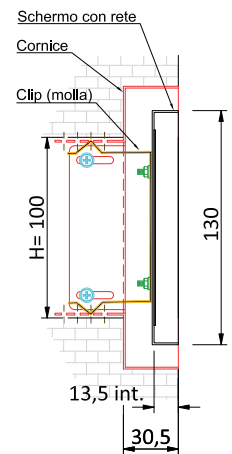
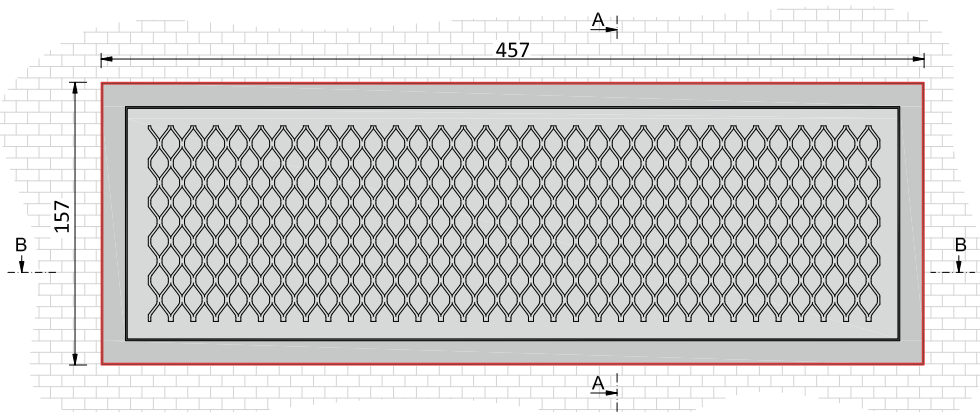

SEZIONE A-A

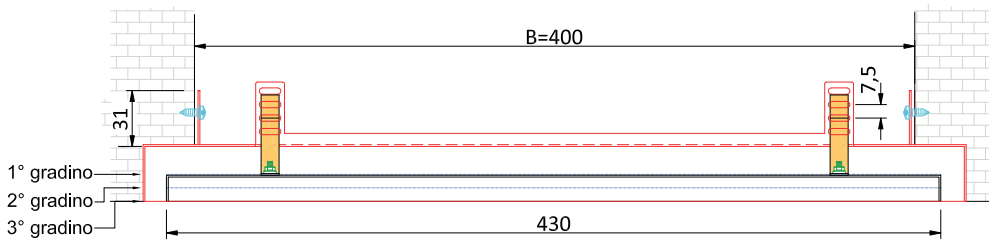

SEZIONE B-B

Misura CANALE BxH: 400x100 mm

Cornice in inox AISI304 spess. 1 mm
Schermo in inox AISI304 spess. 1 mm

GRAFICI

diffusori FLAT 200X100

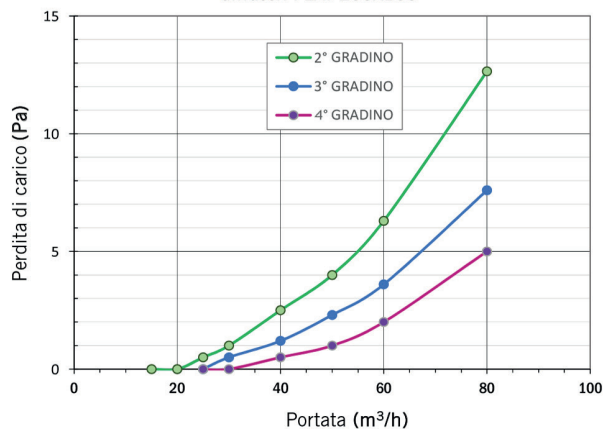

diffusori FLAT 300X100

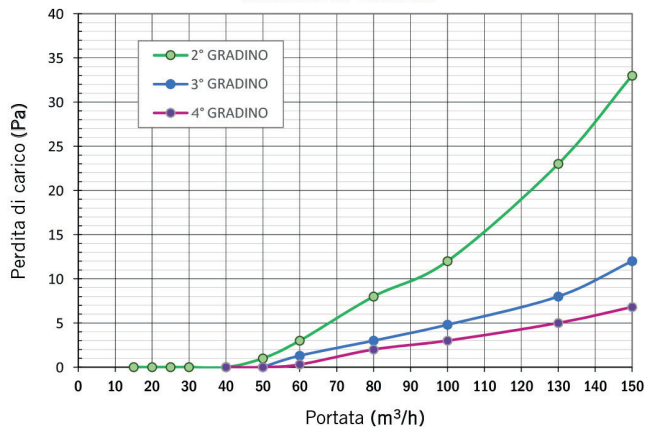

diffusori FLAT 400X100

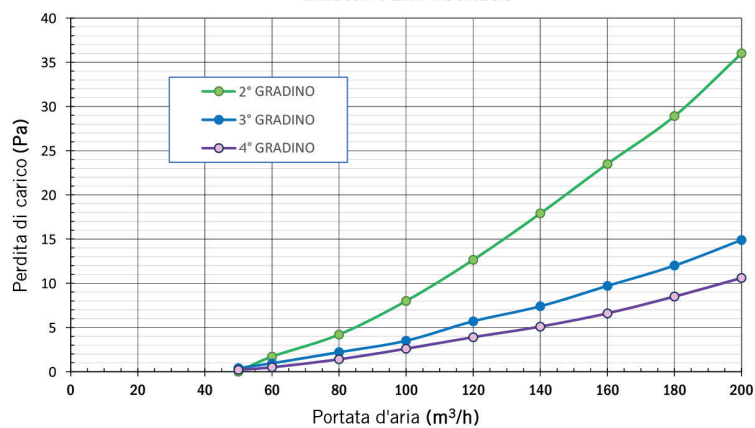

DISEGNI TRIDIMENSIONALI (CON SCHERMI STACCATI DALLE CORNICI)

Diffusore
VMDPPFM20X10I1

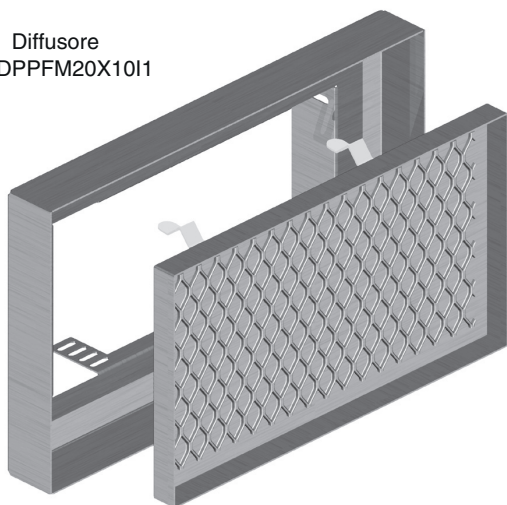

Diffusore
VMDPPFM30X10I1

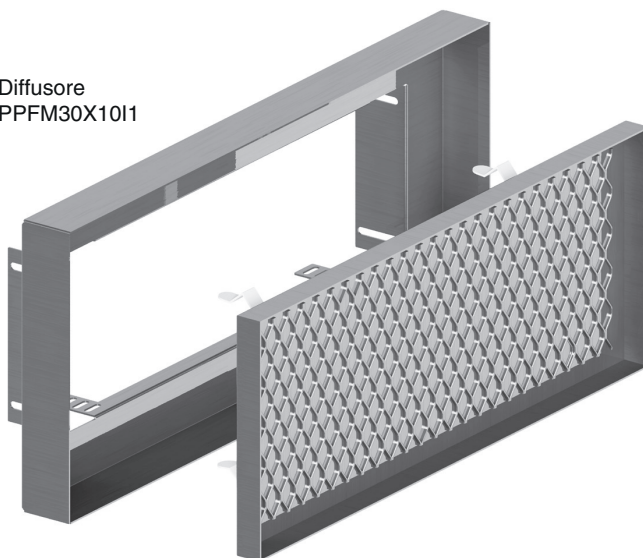

Diffusore
VMDPPFM40X10I1

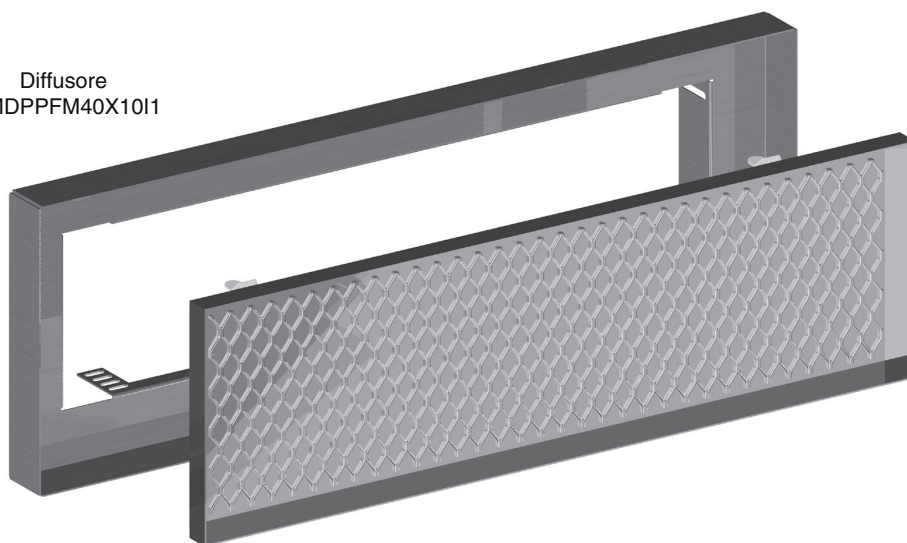

REV. 10/2024